

INSTRUKCJA OBSŁUGI

Pro Lite

LCD Monitor

Pro Lite T2452MSC

POLSKI

Bardzo dziękujemy za wybranie monitora LCD firmy iiyama.

Zalecamy, abyś poświęcił kilka minut i dokładnie przeczytał tę krótką, lecz wyczerpującą instrukcję, zanim zainstalujesz i włączysz monitor.

Przechowuj tę instrukcję w bezpiecznym miejscu do wykorzystania w przyszłości.

DEKLARACJA ZGODNOŚCI Z WYMAGANIAMI OZNAKOWANIA CE

Niniejszy monitor LCD jest zgodny z wymaganiami następujących Dyrektyw WE/UE: 2014/30/UE "Dyrektywa EMC", 2014/35/UE "Dyrektywa niskiego napięcia", 2009/125/WE "Dyrektywa ErP" i 2011/65/UE "Dyrektywa RoHS".

Wymogi dotyczące odporności na zakłócanie spełniane są w przypadku użytkowania urządzenia w budynkach mieszkalnych, biurowych i rzemieślniczych, a także małych zakładach, zarówno wewnątrz budynków, jak i poza nimi. Wszystkie miejsca użytkowania urządzenia charakteryzują się dostępem do publicznej sieci zasilania niskim napięciem.

IYAMA CORPORATION: Wijkermeerstraat 8, 2131 HA Hoofddorp, The Netherlands

Model Nr. : PL2452M



Zalecamy recykling starego sprzętu. Wszelkie informacje na ten temat można znaleźć klikając link Poland na międzynarodowej stronie internetowej firmy iiyama pod adresem <https://iiyama.com>

- Rezerwujemy sobie prawo do zmiany danych technicznych bez uprzedzenia.
- Wszystkie znaki towarowe używane w tej instrukcji obsługi stanowią własność ich odpowiednich właścicieli.
- Numer rejestracyjny w systemie EPREL
T2452MSC-B1 : 1459429, T2452MSC-W1 : 1545216, T2452MSC-B1AG : 2119992

SPIS TREŚCI

W TROSCE O TWOJE BEZPIECZEŃSTWO	1
ZALECENIA DOTYCZĄCE BEZPIECZEŃSTWA.....	1
SPECJALNE UWAGI NA TEMAT MONITORÓW LCD	3
OBSŁUGA KLIENTA.....	3
CZYSZCZENIE	4
ZANIM URUCHOMISZ MONITOR	5
WŁAŚCIWOŚCI	5
KONTROLA ZAWARTOŚCI OPAKOWANIA	5
INSTALACJA.....	6
MONTAŻ I DEMONTAŻ stojak	7
ELEMENTY STERUJĄCE I ZŁĄCZA	8
PODŁĄCZANIE MONITORA.....	9
USTAWIENIA KOMPUTERA.....	11
REGULACJA KĄTA WIDZENIA	13
OBSŁUGA MONITORA	14
ZAWARTOŚĆ MENU REGULACJA.....	15
FUNKCJA CZUWANIA	22
ROZWIĄZYWANIE PROBLEMÓW	23
INFORMACJE NA TEMAT RECYKLINGU	24
DODATEK	25
DANE TECHNICZNE :	
ProLite T2452MSC-B1 / ProLite T2452MSC-W1	25
DANE TECHNICZNE : ProLite T2452MSC-B1AG	26
WYMIARY	27
SYNCHRONIZACJA.....	27

W TROSCE O TWOJE BEZPIECZEŃSTWO

ZALECENIA DOTYCZĄCE BEZPIECZEŃSTWA

OSTRZEŻENIE

ZAPRZESTAŃ UŻYTKOWANIA MONITORA, GDY CZUJESZ, ŻE WYSTĘPUJE JAKIŚ PROBLEM

Gdy zauważysz jakiegokolwiek nienormalne zjawiska, takie jak dym, dziwne dźwięki lub opary, odłącz monitor i natychmiast skontaktuj się z centrum serwisowym firmy iiyama. Dalsze używanie monitora może być niebezpieczne i spowodować pożar lub porażenie prądem elektrycznym.

NIGDY NIE ZDEJMUJ OBUDOWY

Wewnątrz monitora znajdują się obwody wysokiego napięcia. Zdjęcie obudowy może narazić na niebezpieczeństwo pożaru lub porażenia prądem elektrycznym.

NIE WKŁADAJ ŻADNYCH PRZEDMIOTÓW DO MONITORA

Nie dopuszczaj do sytuacji, aby we wnętrzu monitora znalazły się jakiegokolwiek ciała stałe lub płyny, na przykład woda. W razie takiego zdarzenia, natychmiast odłącz monitor i skontaktuj się ze swym dostawcą lub z centrum serwisowym firmy iiyama. Używanie monitora z jakimikolwiek obcymi obiektami wewnątrz może spowodować pożar, porażenie prądem elektrycznym lub uszkodzenie.

USTAW MONITOR NA PŁASKIEJ, STABILNEJ POWIERZCHNI

Monitor może spowodować obrażenia ciała w razie upadku lub upuszczenia.

NIE UŻYWAJ MONITORA W POBLIŻU WODY

Nie używaj monitora w miejscach, gdzie mogłoby dojść do spryskania lub oblania monitora wodą, ponieważ mogłoby to spowodować pożar lub porażenie prądem elektrycznym.

MONITOR NALEŻY UŻYWAĆ PRZY OKREŚLONYM ZASILANIU

Zadbaj, aby monitor był używany tylko przy określonym zasilaniu energią elektryczną. Korzystanie z zasilania o niewłaściwym napięciu spowoduje nieprawidłowe działanie i może spowodować pożar lub porażenie prądem elektrycznym.

CHROŃ PRZEWODY

Nie rozciągaj, ani nie zginaj przewodu zasilającego, ani przewodu sygnałowego. Nie kładź monitora, ani żadnych innych ciężkich przedmiotów na przewodach. W przypadku uszkodzenia, przewody mogą spowodować pożar lub porażenie prądem elektrycznym.

NIEKORZYSTNE WARUNKI POGODOWE

Zaleca się nie używać monitora w czasie silnej burzy z wyładowaniami, ponieważ ustawiczne zaniki zasilania mogą spowodować nieprawidłowe działanie. Zaleca się także nie dotykać wtyczki w takich okolicznościach, ponieważ mogłoby to spowodować porażenie prądem elektrycznym.

UWAGA

MIEJSCE USTAWIENIA MONITORA

Nie ustawiaj monitora w miejscach, gdzie mogą wystąpić nagle zmiany temperatury lub w przestrzeniach wilgotnych, zapyłonych lub zadymionych, ponieważ mogłyby to spowodować pożar, porażenie prądem elektrycznym lub uszkodzenie. Należy również unikać takich miejsc, gdzie słońce świeci wprost na monitor.

NIE UMIESZCZAJ MONITORA W MIEJSCACH STWARZAJĄCYCH ZAGROŻENIE

W przypadku ustawienia monitora w nieodpowiednim miejscu, monitor może przewrócić się i spowodować obrażenia ciała. Należy także zadbać, aby na monitorze nie były umieszczane żadne ciężkie przedmioty. Wszystkie przewody powinny być ułożone w taki sposób, aby dzieci nie mogły ich pociągać, co mogłoby spowodować obrażenia ciała.

UTRZYMUJ DOBRĄ WENTYLACJĘ

Monitor jest zaopatrzony w szczeliny wentylacyjne, aby chronić go przed przegrzaniem. Zastąpienie tych szczelin może spowodować pożar. W celu zapewnienia odpowiedniego przepływu powietrza, monitor powinien być ustawiony w odległości przynajmniej 10cm (lub 4 cale) od jakichkolwiek ścian. Po usunięciu stopy, otwory wentylacyjne mogą zostać zasłonięte. Może to doprowadzić do przegrzania i spowodować uszkodzenia lub pożar. Należy zadbać o to żeby otwory wentylacyjne zawsze pozostawały odsłonięte. Ustawianie monitora na tylnej stronie, na boku lub do góry nogami, lub na dywanie albo innym miękkim materiale może także spowodować zagrożenie.

ODŁĄCZ PRZEWODY PRZED PRZESTAWIENIEM MONITORA

Przed przemieszczaniem monitora wyłącz zasilanie, odłącz kabel zasilający od gniazdka oraz zadbaj o odłączenie przewodu sygnałowego. Jeżeli nie odłączysz tych przewodów, może dojść do pożaru lub porażenia prądem elektrycznym.

ODŁĄCZAJ PRZEWODY MONITORA

Gdy monitor ma nie być używany przez długi okres czasu, zaleca się pozostawienie monitora z odłączonymi przewodami.

PRZY ODŁĄCZANIU PRZEWODU CHWYTAJ WTYCZKĘ

Aby odłączyć kabel zasilający lub kabel sygnałowy, zawsze odłączaj go trzymając za wtyczkę. Nigdy nie ciągnij samego przewodu, ponieważ może to spowodować pożar lub porażenie prądem elektrycznym.

NIE DOTYKAJ WTYCZEK WILGOTNYMI DŁONIAMI

Wijmowanie lub wkładanie wtyczki do gniazda wilgotnymi dłońmi może być przyczyną porażenia prądem elektrycznym.

UMIESZCZANIE MONITORA NA KOMPUTERZE

Upewnij się, czy komputer jest wystarczająco wytrzymały, aby utrzymać masę monitora, ponieważ w przeciwnym razie może dojść do uszkodzenia komputera.

UWAGA ODNOŚNIE UŻYTKOWANIA 24/7

Monitor nie został zaprojektowany do użytku 24/7 w dowolnym środowisku.

NIE UŻYWAJ ALKOHOLU ANI ŚRODKÓW DEZYNFEKUJĄCYCH NA MONITORZE

Nie rozpylaj alkoholu ani środków dezynfekujących bezpośrednio na monitor ani nie używaj ich w pobliżu monitora. Nie wycieraj monitora ścierką ani innym materiałem zawierającym alkohol lub środki dezynfekujące. Mogą one powodować odbarwienia, pogorszenie jakości lub pęknięcie obudowy, uszkodzenie powierzchni panelu dotykowego i pogorszenie jakości podzespołów.

INNE ZALECENIA

ZALECENIA DOTYCZĄCE ERGONOMII

W celu wyeliminowania zmęczenia oczu nie używaj monitora ustawionego na jasnym tle lub w ciemnym pomieszczeniu. Aby zapewnić optymalne warunki oglądania, monitor powinien być ustawiony na wysokości tuż poniżej poziomu oczu i w odległości 40-60 cm (16-24 cali) od oczu. Kiedy używa się monitora przez długi okres czasu, zalecane jest przerywanie pracy co godzinę na dziesięć minut, ponieważ ciągle patrzenie na ekran może spowodować przemęczenie wzroku.

SPECJALNE UWAGI NA TEMAT MONITORÓW LCD

Przedstawione poniżej objawy są zjawiskami normalnymi w przypadku monitorów LCD i nie wskazują problemu.

INFO

- Przy pierwszym włączeniu monitora LCD, obraz może nie być dopasowany do obszaru wyświetlania ze względu na typ używanego komputera. W takim przypadku należy ustawić obraz we właściwym położeniu.
- W zależności od używanego wzoru na pulpicie, możesz stwierdzić niewielką nierównomierność jasności ekranu.
- Ze względu na właściwości ekranu LCD, po przełączeniu wyświetlanego obrazu może utrzymywać się powidok poprzedniego ekranu, jeśli ten sam obraz był wyświetlany przez kilka godzin. W takim przypadku, dzięki zmianie obrazu lub wyłączeniu zasilania na kilka godzin następuje powolna regeneracja ekranu.

OBSŁUGA KLIENTA

INFO

- Gdy musisz zwrócić swoje urządzenie do naprawy, a oryginalne opakowanie zostało wyrzucone, prosimy o skontaktowanie się ze swym dostawcą lub z centrum serwisowym firmy iiyama w celu uzyskania porady lub zastępczego opakowania.

CHYZSZCZENIE

OSTRZEŻENIE

- Jeśli podczas czyszczenia monitora dojdzie do wpadnięcia jakichkolwiek materiałów lub rozlania na monitor takich płynów jak woda, natychmiast odłącz kabel zasilający i skontaktuj się ze swym dostawcą lub z centrum serwisowym firmy iiyama.
- Przed rozpoczęciem czyszczenia monitora, należy ze względów bezpieczeństwa wyłączyć zasilanie i odłączyć przewody monitora.

UWAGA

- Nie rozpylaj alkoholu ani środków dezynfekujących bezpośrednio na monitor ani nie używaj ich w pobliżu monitora. Nie wycieraj monitora ścierką ani innym materiałem zawierającym alkohol lub środki dezynfekujące. Mogą one powodować odbarwienia, pogorszenie jakości lub pękanie obudowy, uszkodzenie powierzchni panelu dotykowego i pogorszenie jakości podzespołów.
- Aby uniknąć potencjalnych uszkodzeń monitora (panelu dotykowego / obudowy / złączy) lub akcesoriów, nigdy nie używaj następujących silnych rozpuszczalników lub środków czyszczących. Mogą one powodować odbarwienia, pogorszenie jakości lub pękanie obudowy, uszkodzenie powierzchni panelu dotykowego i pogorszenie jakości podzespołów.

Benzyna

Rozcieńczalnik

Alkohol

Wybielacz

Nadtlenek

Aceton

Chlorek metylenu

Toluen

Amoniak

Roztwór podchlorynu sodu

(Wybielacz chlorowy)

Woda z kwasem podchlorynowym

Rozpuszczalniki kwaśne lub zasadowe

Wosk

Materiały ściernie

Środek czyszczący do sprzętu biurowego

Środek do czyszczenia szkła

Bibułki higieniczne

Mokre chusteczki

Ściereczka nasączona chemicznie

Papier czyszczący

itp.

INFO

- W celu ochrony panelu dotykowego nie używaj twardych przedmiotów, aby nie doszło do zarysowania lub zatarcia ekranu.
- Nie pozostawiaj panelu dotykowego mokrego. Jeśli dostaną się na niego krople wody lub coś podobnego, natychmiast wytrzyj go suchą, miękką ściereczką. Pozostawienie go na panelu dotykowego może spowodować odbarwienia lub plamy. Ponadto, jeśli wilgoć dostanie się do wnętrza monitora, może spowodować uszkodzenie.
- Skutkiem pozostawiania obudowy przez długi okres czasu w zetknięciu z jakimikolwiek produktami z gumy lub tworzyw sztucznych może być degeneracja lub odbarwienie materiału obudowy.

Regularna pielęgnacja

Delikatnie przetrzyj obudowę miękką, suchą i czystą szmatką. Jeśli monitor jest szczególnie brudny, namocz szmatkę w łagodnym detergencie dokładnie rozcieńczonym wodą, mocno ją wykręć, a następnie wytrzyj brud. Następnie natychmiast przetrzyj miękką, suchą szmatką.

Dezynfekcja alkoholem

Dezynfekcja alkoholem może powodować odbarwienia, pogorszenie jakości lub pękanie obudowy, uszkodzenie powierzchni panelu dotykowego i pogorszenie jakości podzespołów. Zamiast tego zalecamy dezynfekcję rąk przed i po użyciu, z dala od monitora.

Jeśli koniecznie musisz zdezynfekować monitor alkoholem, zapoznaj się z powyższymi ostrzeżeniami i przestrożkami. Unikaj również częstej dezynfekcji alkoholem.

ZANIM URUCHOMISZ MONITOR

WŁAŚCIWOŚCI

- ◆ Obsługuje rozdzielczości do 1920 × 1080
- ◆ Wysoki kontrast 1000:1 (typowa), dostępna funkcja Kontrast podwyższony / Jasność 360 cd/m² (typowa: z Ekran dotykowy) : ProLite T2452MSC-B1 / ProLite T2452MSC-W1
- ◆ Wysoki kontrast 1000:1 (typowa), dostępna funkcja Kontrast podwyższony / Jasność 344 cd/m² (typowa: z Ekran dotykowy) : ProLite T2452MSC-B1AG
- ◆ Redukcja niebieskiego światła
- ◆ Cyfrowe wygładzanie znaków
- ◆ Głośniki Stereo 2 x 1W
- ◆ Funkcja czuwania
- ◆ Zgodność ze standardem zamocowania VESA (100mm×100mm)
- ◆ Miejsce na blokadę zabezpieczającą
- ◆ Szkło z powłoką antyrefleksyjną : ProLite T2452MSC-B1AG

KONTROLA ZAWARTOŚCI OPAKOWANIA

Wraz z monitorem LCD dostarczane są wymienione poniżej akcesoria. Sprawdź, czy znajdują się one w opakowaniu. Jeżeli brakuje któregoś z poniższych elementów lub jest on uszkodzony, należy powiadomić o tym sprzedawcę lub najbliższego przedstawiciela firmy iiyama.

- | | | |
|---|-------------------------------|-------------|
| ■ Kabel zasilający* | ■ Kabel HDMI | ■ Kabel USB |
| ■ Ramię stopki ze śrubą | ■ Podstawa stopki | |
| ■ Śruba mocująca podstawę i stopkę (2 sztuki) | ■ Śrubokręt | |
| ■ Instrukcja bezpieczeństwa | ■ Skrócona instrukcja obsługi | |

UWAGA

- * Pamiętaj, iż używanie nieoryginalnego kabla zasilającego skutkuje utratą wszelkich praw gwarancyjnych.
Konieczne jest używanie zatwierdzonego kabel zasilającego o specyfikacji równej lub lepszej od H05VVf, 3G, 0,75mm².

INSTALACJA

UWAGA

- Przed instalacją upewnij się, że ściana, suficie lub ramię pulpitu wytrzyma ciężar monitora i mocowania.

< INSTALACJA NA ŚCIANIE >

UWAGA

- Jeśli chcesz powiesić monitor na ścianie, aby zamocować monitor, biorąc pod uwagę grubość stopnia montażowego, należy dokręcić śruby M4 (4 szt.), których długość "L" wynosiła 11 mm. Dłuższa śruba może uszkodzić części elektryczne wewnątrz monitora i w konsekwencji doprowadzić do porażenia prądem lub uszkodzenia monitora.

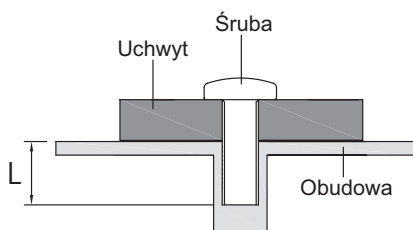

[OBRÓT OBRAZU]

Zaprojektowany, do używania w trybie krajobrazowym.

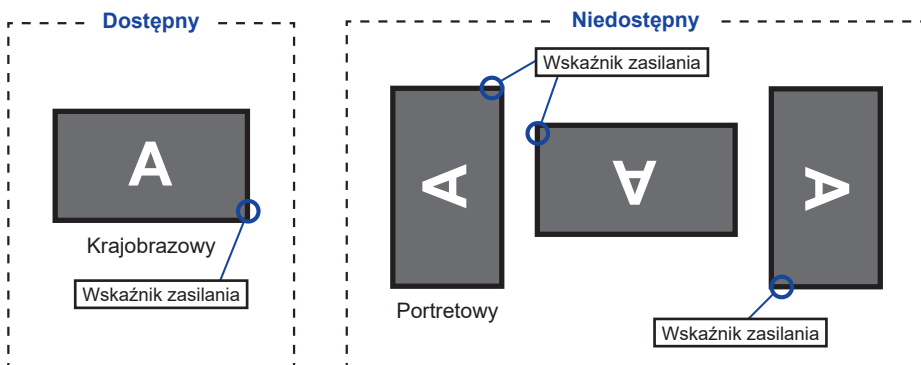

MONTAŻ I DEMONTAŻ STOJAK

UWAGA

- Umieść monitor na stabilnej powierzchni. Monitor może spowodować obrażenia ciała lub uszkodzenia w razie upadku lub upuszczenia.
- Nie narażaj monitora na większe wstrząsy, gdyż może to doprowadzić do jego uszkodzenia.
- Przed zdemontowaniem lub zamontowaniem stojaka odłącz przewody monitora, aby uniknąć uszkodzeń lub porażenia prądem elektrycznym.

<Montaż>

- ① Umieść kawałek miękkiego materiału na stole, by zabezpieczyć monitor przed zadrapaniem. Połóż monitor płasko na stole przodem do dołu.
- ② Przytrzymaj monitor i wciśnij Ramię stopki. Dokręć ją przy pomocy dołączonej śrub i śrubokręta.

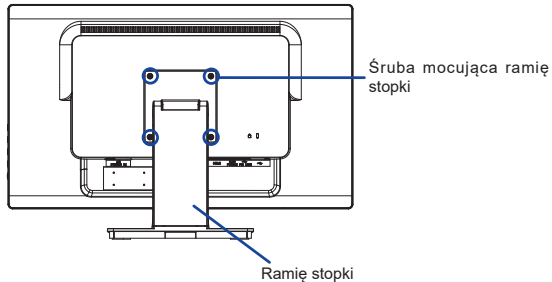

- ③ Użyj śruby dostarczonej z monitorem do przymocowania podstawy do stopki monitora.

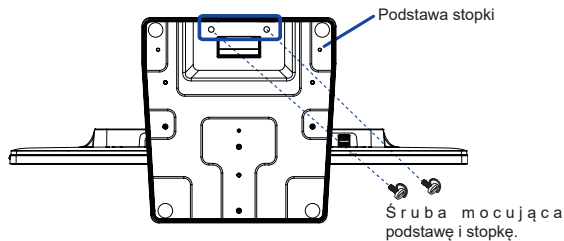

<Demontaż>

- ① Umieść kawałek miękkiego materiału na stole, by zabezpieczyć monitor przed zadrapaniem. Połóż monitor płasko na stole przodem do dołu.
- ② Poluzuj „śrubę skrzydełkową”, aby wyjąć Podstawę stopki z Ramię stopki.
- ③ Poluzuj śrub za pomocą dostarczonego śrubokręta aby wyjąć Ramię stopki z monitor.

ELEMENTY STERUJĄCE I ZŁĄCZA

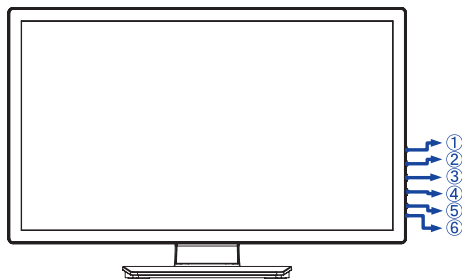

<Przód>

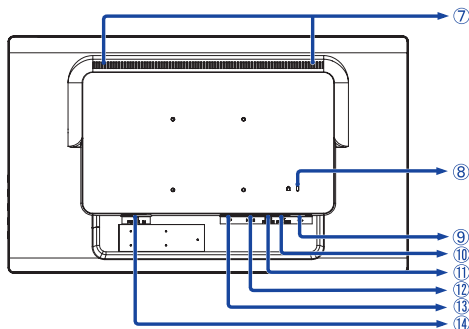

<Tył>

- ① Przycisk Menu (①)
- ② Przycisk W górę / Eco (▲)
- ③ Przycisk W dół / Głośność (▼)
- ④ Wejście sygnału (②)
- ⑤ Przełącznik zasilania (⏻)
- ⑥ Wskaźnik zasilania

INFO Niebieski: Normalne działanie
Pomarańczowy: Tryb czuwania

- ⑦ Głośniki,
- ⑧ Miejsce na blokadę zabezpieczającą
INFO Mocując odpowiedni kabel zabezpieczający z blokadą ochronisz monitor przed kradzieżą lub przestawieniem.
- ⑨ Złącze USB-DOWN (USB3,2 Gen 1: 5Gbps, 5V, 900mA)
- ⑩ Złącze USB-UPe (PC USB)
- ⑪ Gniazdo słuchawkowe (EARPHONE)
INFO Prawidłowe działanie podłączonych urządzeń zewnętrznych innych niż słuchawki nie jest gwarantowane.
- ⑫ Złącze HDMI (HDMI)
- ⑬ Złącze DisplayPort (DP)
- ⑭ Gniazdo zasilania prądem przemiennym(~ : Prąd przemienny) (AC POWER IN)

PODŁĄCZANIE MONITORA

- 1 Upewnij się, czy komputer i monitor są wyłączone.
- 2 Przewodem sygnałowym połącz monitor z komputerem.
- 3 Podłącz komputer do monitora kablem USB.
- 4 Podłącz kabel zasilający najpierw do monitora, a następnie do gniazdka elektrycznego.
- 5 Włącz monitor i komputer.

- INFO**
- Upewnij się, że instalacja w budynku ma wyłącznik automatyczny 120/240 V, 20 A (maksymalnie).
 - Przewody sygnałowe używane do łączenia komputera z monitorem mogą być różne w zależności od typu używanego komputera. Nieprawidłowe połączenie może spowodować poważne uszkodzenie zarówno monitora, jak i komputera. Kabel dostarczany wraz z monitorem to standardowy kabel z złączem. Jeżeli potrzebny jest specjalny kabel, skontaktuj się ze swym sprzedawcą lub najbliższym przedstawicielem firmy iiyama.
 - Wtykowe urządzenia klasy I typ A muszą być podłączone do uziemienia ochronnego.
 - Gniazdko sieciowe powinno być zainstalowane w pobliżu urządzenia i powinno być łatwo dostępne.
 - Nadmierne ciśnienie akustyczne w słuchawkach może spowodować uszkodzenie/utratę słuchu.

[Przykład podłączenia]

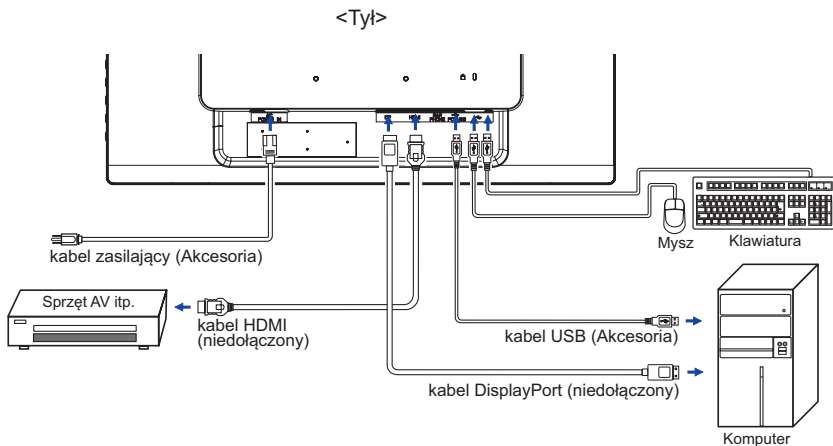

[Uchwyt na kable]

Podłącz kable i przełóż je p.rzez otwór.
Ściągnięcie osłony kabla na szyjce ułatwia przejście.

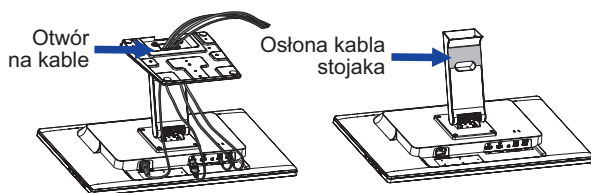

USTAWIENIA KOMPUTERA

■ Synchronizacja sygnałów

Patrz tabela synchronizacji dla podstawowych rozdzielczości w rozdziale SYNCHRONIZACJA na stronie 27.

■ System operacyjny kompatybilny z funkcją

	Mysz	Digitizer	Gesty*
Windows8/8.1/10/11	×	○	○
Windows7	×	○	○
Windows Vista	×	○	×
Windows XP	○	×	×
Mac OS/OS X	×	×	×
Linux	△	×	×
Android	×	×	×
Funkcje	Kliknij Przeciągnij Kliknij dwukrotnie	Przesuń Podgląd	Digitizer funkcje Naciśnij i kliknij, obróć, przybliż/ oddal

Systemy operacyjne, które nie zostały wymienione nie są obsługiwane.

○ : Obsługiwane × : Nieobsługiwane

△ : Zależy od obsługi Linuksa z wersji systemu operacyjnego

* Gesty mogą być obsługiwane przez odpowiednie aplikacje.

■ Dotknij Ustawienia wprowadzania w trybie podwójnego ekranu

① Najpierw podłącz monitor główny do komputera.

Ustaw Panel sterowania > Sprzęt i dźwięk > Ustawienia komputera typu Tablet > Wyświetlacz > Ustawienia.

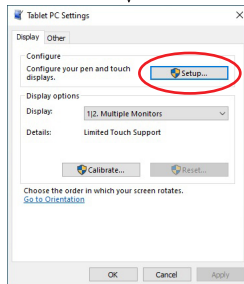
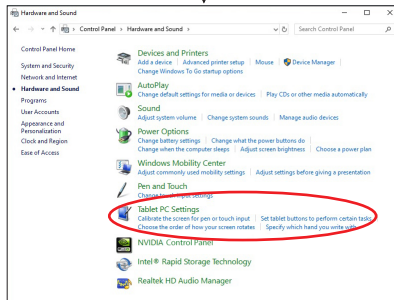
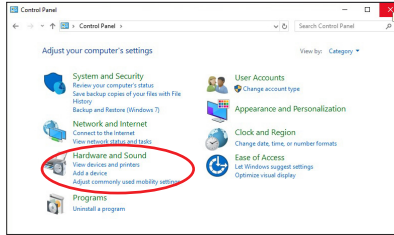

Na ekranie pojawi się następujący komunikat. Postępuj zgodnie z instrukcjami.

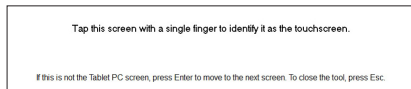

② Po skonfigurowaniu pierwszego monitora podłącz drugi i przeprowadź konfigurację tak samo jak w przypadku pierwszego.

UWAGA Monitory działają w trybie podwójnego ekranu, sterowanie dotykem nie jest obsługiwane na dwóch monitorach jednocześnie. Sterowanie dotykem można wykonać tylko na jednym monitorze.

REGULACJA KĄTA WIDZENIA

- Optymalna praca przy monitorze polega na bezpośrednim, prostopadłym patrzeniu na ekran.
- Przytrzymaj podstawę tak by monitor nie przewrócił się podczas ustawiania kąta nachylenia monitora.
- Istnieje możliwość zmiany kąta nachylenia monitora o 90° w tył i 5° do przodu.

INFO

- Nie dotykaj ekranu LCD przy zmianie kąta ustawienia monitora. Może to spowodować uszkodzenie lub pęknięcie ekranu LCD.
- Zachowaj ostrożność przy zmianie kąta ustawienia monitora, aby nie przygnieść sobie palców albo dłoni.

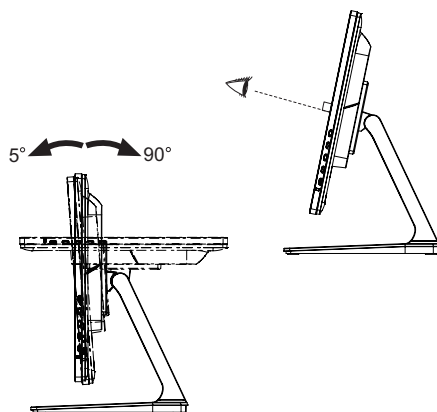

OBSŁUGA MONITORA

W celu zapewnienia najlepszego obrazu, monitor LCD firmy iiyama otrzymał w fabryce predefiniowane ustawienia synchronizacji (patrz str. 27). Możesz także dostosować obraz wykonując przedstawione poniżej operacje na przyciskach.

- 1 **Naciśnij przycisk ①, aby uruchomić funkcję Menu ekranowego (OSD). Są tutaj dodatkowe pozycje menu, które można przełączać przyciskami ▲ / ▼.**

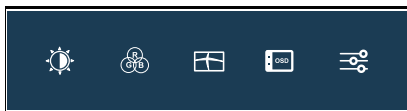

- 2 **Wybierz pozycję menu, zawierającą ikonę regulacji dotyczącą regulacji, jaką chcesz przeprowadzić. Naciśnij przycisk ②. Następnie użyj przycisków ▲ / ▼ do wyróżnienia ikony żądanej regulacji.**
- 3 **Naciśnij ponownie przycisk ②. Używając przycisków ▲ / ▼ dokonaj odpowiedniej regulacji lub ustawienia.**
- 4 **Naciśnij przycisk ①, aby opuścić menu, a wprowadzone ustawienia zostaną automatycznie zapisane.**

Na przykład, aby dokonać korekty położenia OSD w pionie, wybierz OSD, a następnie naciśnij przycisk ②. Potem użyj przycisków ▲ / ▼ wybierz "Pozycja pionowa". Naciśnij ponownie przycisk ②. Wtedy użyj przycisków ▲ / ▼ do zmiany ustawienia położenia OSD w pionie. Położenie OSD całego wyświetlanego obrazu będzie zmieniać się na bieżąco zgodnie z wprowadzanymi zmianami.

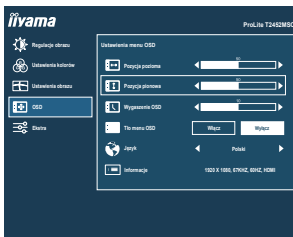

Na koniec naciśnij przycisk ①, który kończy regulację, a wszystkie zmiany są zapisywane w pamięci.

INFO







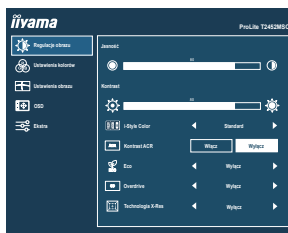

- W przypadku wstrzymania operacji na przyciskach podczas przeprowadzania regulacji, Menu ekranowe zniknie po upływie okresu czasu zdefiniowanego w ustawieniu Czas wygaszania menu OSD. Również naciśnięcie przycisku ① powoduje szybkie wyłączenie Menu ekranowego.
- W chwili zniknięcia Menu ekranowego następuje zapisanie w pamięci wszelkich wprowadzonych zmian. Należy unikać wyłączenia zasilania, kiedy korzysta się z Menu ekranowego.
- Wszelkie ustawienia obowiązują zawsze dla wszystkich rozdzielczości.

ZAWARTOŚĆ MENU REGULACJA



Regulacje obrazu Picture Adjust



Element regulacji	Problem / Opcja		Przyciski, które należy nacisnąć
Jasność *1,2 Brightness	Zbyt ciemny obraz Zbyt jasny obraz		   
Kontrast *1 Contrast	Zbyt mdły obraz Zbyt intensywny obraz		   
i-Style Color *1,2,3 i-Style Color	Wyłącz Off	Powrót do ustawień dokonanych w regulacjach koloru (z wyłączeniem i-style Colour).	
	Standard Standard	Ogólny dla środowiska Windows i domyślnych ustawień monitora.	
	Gry Game	Do gier.	
	Film Cinema	Do oglądania filmów.	
	Krajobraz Scenery	Do wyświetlania krajobrazów.	
Kontrast ACR *1 Adv. Contrast	Tekst Text	Do edycji i oglądania tekstu.	
	Włącz On	Podwyższony współczynnik kontrastu.	
Eco *1 Eco	Wyłącz Off	Normalne	
	Tryb1 Mode1	Jasność lub podświetlenie są zredukowane.	
	Tryb2 Mode2	Jasność lub podświetlenie są zredukowane bardziej niż w Trybie 1 (Mode1).	
	Tryb3 Mode3	Jasność lub podświetlenie są zredukowane bardziej niż w Trybie2 (Mode2).	

INFO

Funkcja Kontrast podwyższony reguluje jasność obrazu i poziom kontrastu w czasie oglądania filmów.
Regulacje Kontrast, Jasność, i-Style Colour, Gamma i Temp. kolorów (Color Temp.) są niedostępne, kiedy włączona jest funkcja Kontrast podwyższony.

Direct

Direct



Wykonując poniższe operacje na przyciskach możesz pominąć te elementy Menu i wyświetlić bezpośrednio opcję.

- Eco: Naciśnij przycisk ▲, kiedy nie jest wyświetlane Menu ekranowe.

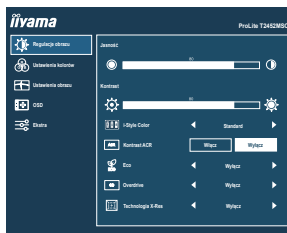

Regulacje obrazu Picture Adjust



Element regulacji	Problem / Opcja	Przyciski, które należy nacisnąć
Overdrive *4 Overdrive	Wyłącz Off / 1 / 2 / 3 / 4 / 5 Poprawia czas przejścia dla odcieni szarości. Skutkuje to szybszym czasem reakcji.	 
Technologia X-Res X-Res Technology	Wyłącz Off	Normalne
	Miękkie Soft	Popraw ostrość krawędzi.
	Średni Middle	Popraw ostrość krawędzi bardziej niż w opcji Miękkie.
	Wyostrome Hard	Popraw ostrość krawędzi bardziej niż w opcji Średnie.

*1 Dostępność każdego elementu zależy od tego, który element jest aktywowany. Więcej informacji można znaleźć na stronie 19 Matryca korelacji funkcji.

*2 Dokonaj regulacji parametru Jasność, gdy używasz monitora w ciemnym pomieszczeniu i odnosisz wrażenie, że obraz jest zbyt jasny.



*3 Regulacja i-Style Colour są niedostępne jeśli włączone jest Red. nieb. św..

*4 Przy włączaniu funkcji Overdrive może wystąpić efekt zatrzymania obrazu.

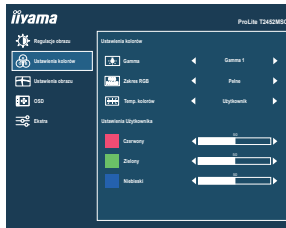

Ustawienia kolorów *1 Color Settings



Element regulacji	Problem / Opcja		Przyciski, które należy naciskać		
Gamma *2 Gamma	Gamma 1	Gamma 1	Wysoki kontrast		
	Gamma 2	Gamma 2	Normalne		
	Gamma 3	Gamma 3	Ciemny		
Zakres RGB RGB Range	Pełne	Full	Pełny zakres kolorów		
	Ograniczone	Limited	Ograniczony zakres kolorów		
Temp. kolorów *2 Color Temp.	Użytkownik	User	Czerwony	Zbyt słaby Zbyt mocny	   
			Zielony		
			Niebieski		
	Zimne	Cool	Zimny kolor		
	Normalne	Normal	Normalny kolor		
Ciepłe	Warm	Ciepły kolor			

*1 Ustawienia kolorów (Color Settings) są niedostępne jeśli włączone jest Red. nieb. światła.

*2 Dostępność każdego elementu zależy od tego, który element jest aktywowany. Więcej informacji można znaleźć na stronie 19 Matryca korelacji funkcji.

Ustawienia obrazu Image Settings



Element regulacji	Problem / Opcja Przyciski, które należy naciskać	
Tryb wyświetlania *1 Video Mode Adjust	Pełny obraz Full	Pełny ekran
	Format obraz Aspect	Zmiana formatu obrazu
Red. nieb. św. *2 Blue Light Reducer	Wyłącz Off	Normalne
	Tryb 1 Mode1	Niebieskie światło jest zredukowane.
	Tryb 2 Mode2	Niebieskie światło jest zredukowane bardziej niż w Tryb 1.
	Tryb 3 Mode3	Niebieskie światło jest zredukowane bardziej niż w Tryb 2.
Ostre i miękkie *1 Sharp and Soft	1 / 2 / 3 / 4 / 5 / 6 Możesz dokonać zmiany ostrości obrazu w skali od 1 do 6 (ostry-miękki). Naciskaj przycisk ▲, aby zmieniać ostrość obrazu w kolejności liczbowej. Naciskaj przycisk ▼, aby zmieniać ostrość obrazu w kolejności odwrotnej.	









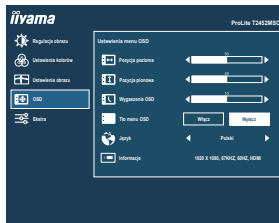





*1 Jeśli wejściowy obraz video miał proporcje 4:3, 5:4 lub 16:10, to obraz w środku ekranu może być wyświetlany w proporcjach 4:3, 5:4 lub 16:10.





Jeśli skalowanie wyświetlacza jest zachowane lub wybrano tryb skalowania lub opcję skalowania w układzie GPU, funkcja ta zostanie włączona.

*2 Nie można aktywować Red. nieb. św. jeśli aktywne są funkcje i-Style Colour, Kontrast podwyższony lub Eco.

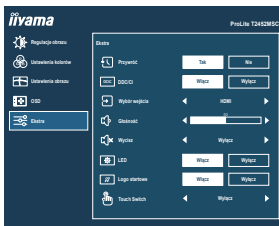

Element regulacji	Problem / Opcja		Przyciski, które należy naciskać
Pozycja pozioma OSD Horizontal Position	OSD jest za bardzo na lewo OSD jest za bardzo na prawo		   
Pozycja pionowa OSD Vertical Position	OSD zbyt nisko OSD zbyt wysoko		   
Wygaszenie OSD OSD Time	Możesz ustawić czas wyświetlania OSD display od 5 do 60 sekund.		   
Tło menu OSD OSD Background	Włącz On	Tło menu ekranowego stanie się przezroczyste.	
	Wyłącz Off	Przywróć tło menu ekranowego.	
Język Language	English	Angielski	Česky Czeski
	Français	Francuski	Italiano Włoski
	Deutsch	Niemiecki	Русский Rosyjski
	Nederlands	Holenderski	日本語 Japoński
	Polski	Polski	
Informacje Display Information	<p>Wyświetlane są informacje dotyczące bieżącego sygnału wejściowego, doprowadzanego z karty graficznej komputera.</p> <p>INFO Więcej informacji na temat rozdzielczości oraz częstotliwości odświeżania można znaleźć w instrukcji obsługi karty graficznej.</p>		



Element regulacji	Problem / Opcja		Przyciski, które należy naciskać
Przywróć Reset	Tak Yes	Przywracane są ustawienia fabryczne.	
	Nie No	Powrót do Menu.	
DDC/CI DDC/CI	Włącz On	Włączony protokół DDC/CI.	
	Wyłącz Off	Wyłączony protokół DDC/CI.	
Wybór wejścia Signal Select Direct	Auto Auto	Automatyczny wybór wejścia sygnału.	
	HDMI	Wybierz Cyfrowy (HDMI) sygnał wejściowy.	
	DisplayPort	Wybierz Cyfrowy (DisplayPort) sygnał wejściowy.	
INFO Jeśli dostępne jest tylko jedno źródło sygnału, "Auto" wybierane jest automatycznie. Źródła nie można przełączać automatycznie, jeśli wcześniej wybrane zostanie HDMI oraz DisplayPort.			
Głośność Volume Direct	Zbyt cicho	   	
	Zbyt głośno		
Wycisz Mute Direct	Włącz	Tymczasowo wyłącza dźwięk.	
	Wyłącz	Przywraca poprzedni poziom głośności dźwięku.	
LED LED	Włącz On	Dioda świecąca Wskaźnik Zasilania jest włączona.	
	Wyłącz Off	Dioda świecąca Wskaźnik Zasilania jest wyłączona.	
INFO Diodę Wskaźnik Zasilania należy wyłączyć, jeśli jej światło przeszkadza.			
Logo startowe Opening Logo	Włącz On	Logo iiyama wyświetla się gdy monitor jest włączony.	
	Wyłącz Off	Logo iiyama nie wyświetla się gdy monitor jest włączony.	
Touch Switch * Touch Switch	Normal	Normalny dotyk (gołymi rękami lub rysikiem)	
	Glove	Dotyk ręką w rękawiczkach (Obsługuje grubość + 2 mm)	

* Włącz zasilanie i przełącznik dotykowy należy ustawić dopiero po zakończeniu instalacji monitora. Włączenie zasilania i ustawienie przełącznika dotykowego przed zakończeniem instalacji może spowodować nieprawidłowe działanie funkcji dotykowej. Kompatybilne rękawice są wykonane z gumy lateksowej. Maksymalna liczba punktów dotykowych zmienia się w zależności od wybranego trybu.

Maksymalna liczba punktów dotykowych	
Normal	10
Glove	10

Direct

Wykonując poniższe operacje na przyciskach możesz pominąć te elementy Menu i wyświetlić bezpośrednio opcję lub skalę regulacji.

- Głośność: Naciśnij przycisk e ▼, kiedy nie jest wyświetlane Menu ekranowe.
- Wycisz: Naciśnij i przytrzymaj przycisk e ▼ przez na 2 sekundy, kiedy menu OSD nie jest wyświetlane.
Wycisz oraz Wyłącz wyciszenie są włączane następująco przez naciskanie przycisku e ▼.
- Wybór wejścia: Naciśnij przycisk ② kiedy Menu nie jest wyświetlane, pokaże się następujące Menu.



- Blokada:

<OSD>

Przytrzymaj wciśnięty przycisk ① przez 5 sekund, kiedy Menu nie jest wyświetlane, aby włączyć/wyłączyć to funkcję blokady OSD.

<Power>

Przytrzymaj wciśnięty przycisk ② przez 5 sekund, kiedy Menu nie jest wyświetlane, aby włączyć/wyłączyć to funkcję blokady Power.

■ Matryca korelacji funkcji

Element do wybrania	Regulacje obrazu					Temp. kolorów	
	Kontrast	Jasność	i-Style Colour	Kontrast podwyższony	Eco	Gamma	Temp. kolorów
i-Style Colour	–	–	/	–	–	–	✓
Kontrast podwyższony	–	–	–	/	–	–	–
Eco	✓	–	✓	✓	/	✓	✓

✓ : Dostępny

– : Niedostępne

FUNKCJA CZUWANIA

Ten produkt posiada funkcję czuwania. Jeżeli ta funkcja jest aktywna, zapewnia automatyczne redukowanie niepotrzebnego zużycia energii przez monitor, kiedy komputer nie jest używany. Monitor przechodzi do trybu czuwania, jak to przedstawiono poniżej. Funkcja czuwania, wraz z wszelkimi ustawieniami zegarów, jest konfigurowana przez system operacyjny. W podręczniku systemu operacyjnego możesz sprawdzić konfigurację zarządzania energią.

■ Tryb czuwania

Kiedy zostaną wyłączone sygnał wideo z komputera, monitor przechodzi do trybu czuwania, który zapewnia obniżenie zużycia energii do poziomu poniżej 1,5W*. Ekran staje się ciemny, a wskaźnik zasilania zmienia kolor na pomarańczowy. Po ponownym dotknięciu klawiatury lub myszki następuje wyjście z trybu czuwania i obraz pojawia się po kilku sekundach.

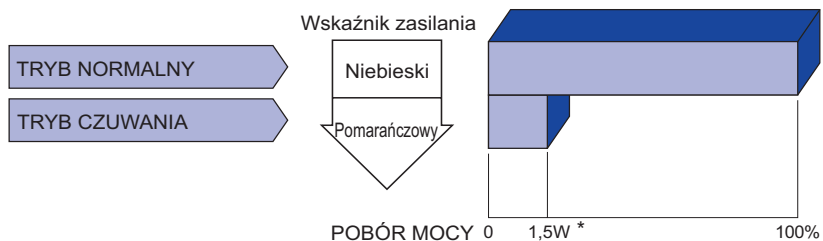

* Gdy urządzenia USB nie są podłączone.

ROZWIĄZYWANIE PROBLEMÓW

Gdy monitor nie działa prawidłowo, wykonaj poniższe czynności w celu znalezienia prawdopodobnego rozwiązania problemu.

1. W zależności od występującego problemu wykonaj regulacje przedstawione w punkcie OBSŁUGA MONITORA. Gdy nie zapewnia to przywrócenia obrazu, przejdź do czynności 2.
2. Jeżeli nie możesz znaleźć stosownej pozycji regulacji w punkcie OBSŁUGA MONITORA lub problem nie ustępuje, wykonaj poniższe czynności kontrolne.
3. W przypadku gdy zetknąłeś się z problemem, który nie został opisany poniżej lub nie możesz skorygować tego problemu, zaprzestań użytkowania monitora i skontaktuj się ze swoim dostawcą lub centrum serwisowym firmy iiyama w celu uzyskania dodatkowej pomocy.

Problem

Sprawdź

① Obraz nie wyświetla się.

(Nie świeci wskaźnik zasilania.)

(Kontrolka zasilania ma kolor niebieski.)

(Wskaźnik zasilania świeci pomarańczowym światłem.)

- Czy kabel zasilania jest prawidłowo umieszczony w gnieździe.
- Czy zostało włączone zasilanie.
- Czy w gnieździe prądu przemiennego jest napięcie - sprawdź podłączając inne urządzenie.
- Czy jest aktywny wygaszacz ekranu bez obrazu – dotknij klawiatury lub myszki.
- Zwiększ kontrast i/lub jasność.
- Czy komputer jest włączony.
- Czy został prawidłowo przyłączony kabel sygnałowy.
- Czy taktowanie sygnałów z komputera jest zgodne z danymi technicznymi monitora.
- Czy monitor jest w trybie czuwania – dotknij klawiatury lub myszki.
- Czy komputer jest włączony.
- Czy został prawidłowo przyłączony kabel sygnałowy.
- Czy taktowanie sygnałów z komputera jest zgodne z danymi technicznymi monitora.

② Brak synchronizacji ekranu.

- Czy został prawidłowo przyłączony kabel sygnałowy.
- Czy taktowanie sygnałów z komputera jest zgodne z danymi technicznymi monitora.

③ Obraz nie jest na środku ekranu.

- Czy taktowanie sygnałów z komputera jest zgodne z danymi technicznymi monitora.

④ Ekran jest zbyt jasny lub zbyt ciemny.

- Czy poziom sygnału wyjściowego wideo z komputera jest zgodny z danymi technicznymi monitora.

⑤ Drga obraz na ekranie.

- Czy napięcie prądu elektrycznego jest zgodne z danymi technicznymi monitora.
- Czy taktowanie sygnałów z komputera jest zgodne z danymi technicznymi monitora.

⑥ Brak dźwięku.

- Czy włączony jest sprzęt audio (komputer itp.).
- Czy został prawidłowo przyłączony kabel audio.
- Czy głośność jest ustawiona.
- Czy wyciszenie jest Wyłączone.
- Czy poziom sygnału wyjściowego audio ze sprzętu audio jest zgodny z danymi technicznymi monitora.

Problem

- ⑦ Dźwięk jest zbyt głośny lub zbyt cichy.
- ⑧ Słychać dziwny szum.
- ⑨ Monitor nie reaguje na dotyk.
- ⑩ Monitor nie reaguje prawidłowo na dotyk.

Sprawdź

- Czy poziom sygnału wyjściowego audio ze sprzętu audio jest zgodny z danymi technicznymi monitora.
- Czy został prawidłowo przyłączony kabel audio.
- Czy kabel USB są dobrze podłączone?
- Czy zainstalowano odpowiedni sterownik?
- Czy monitor jest dobrze skalibrowany?

INFORMACJE NA TEMAT RECYKLINGU

Nie wyrzucaj swego monitora – przyczynisz się do lepszej ochrony środowiska.

Odwiedź naszą witrynę: <https://iiyama.com>, aby uzyskać informacje o recyklingu monitorów.

DODATEK

Specyfikacje i wygląd produktów mogą ulec zmianie bez wcześniejszego zawiadomienia.

DANE TECHNICZNE : ProLite T2452MSC-B1 / ProLite T2452MSC-W1

Ekran dotykowy	Technologia	Technologia pojemnościowa 10pt dotykowy
	Przepuszczalność światła	90%
	Transfer danych	USB
Kategoria		23,8"
Panel LCD	Technologia paneli	IPS (In-Plane-Switching)
	Rozmiar	Przekątna: 60,47 cm / 23,8"
	Wielkość plamki	0,2745 mm w poziomie × 0,2745 mm w pionie
	Jasność	400cd/m ² (typowa: bez panelu dotykowego), 360cd/m ² (typowa: z Ekran dotykowy) 280cd/m ² (Domyślne / Oszczędność energii)
	Współczynnik kontrastu	1000 : 1 (typowa: z Ekran dotykowy), funkcja Kontrast podwyższony dostępna
	Kąt widzenia	W prawo / w lewo : 89° każdy, w górę / w dół : 89° każdy (Typowy)
	Czas reakcji	14ms (typowa), 5ms (gray - gray)*1
Liczba wyświetlanych kolorów		Okolo16,7 mln
Częstotliwość synchronizacji		Poziomej: 30,0 - 83,0 kHz, pionowej: 55 - 76 Hz
Natywna rozdzielczość		1920 × 1080, 2,1 megapikseli
Maksymalna obsługiwana rozdzielczość		1920 × 1080 60Hz
Złącze sygnału wejściowego		HDMI, DisplayPort
Sygnał wejściowy wizji		HDMI, DisplayPort
Standard USB		USB3,2 Gen 1 (5Gbps, DC5V, 900mA)
Ilość portów USB Typ portu		1 Upstream : Seria B 2 Downstream : Seria A
Gniazdo słuchawkowa*2		Gniazdo ø 3,5 mm typu mini jack (stereo)
Głośniki		1W × 2 (głośniki stereo)
Maksymalny rozmiar ekranu		Szer. 527,04 mm × wys. 296,46 mm / szer. 20,7" × 11,7" wys
Źródło zasilania		Źródło prądu przemiennego o napięciu 100-240 V, 50/60 Hz, 0,8 A
Zużycie energii*3		18W (typowe), Tryb czuwania: maksymalnie 1,5W, Tryb wyłączenia: maksymalnie 0,3W
Wymiary / waga netto		567,0 × 385,0 × 253,5mm / 22,3 × 15,2 × 10,0" (szer. × wys. × głęb.), 5,6kg / 12,3lbs
Kąt pochylenia		W tył: 90° , Do przodu: 5°
Warunki środowiska		Podczas pracy: Temperatura 5 do 35°C / 41 do 95°F Wilgotność 10 do 90% (bez kondensacji pary wodnej) Składowanie: Temperatura -20 do 60°C / -4 do 140°F Wilgotność 10 do 90% (bez kondensacji pary wodnej)
Certyfikaty		CE, UKCA, TÜV-Bauart, cTÜVus, EAC

INFO

*1 Gdy Over Drive jest ustawiony na "5".

*2 Prawidłowe działanie podłączonych urządzeń zewnętrznych innych niż słuchawki nie jest gwarantowane.

*3 Gdy urządzenia USB nie są podłączone.

DANE TECHNICZNE : ProLite T2452MSC-B1AG

Ekran dotykowy	Technologia	Technologia pojemnościowa 10pt dotykowy
	Przepuszczalność światła	86%
	Transfer danych	USB
Kategoria		23,8"
Panel LCD	Technologia paneli	IPS (In-Plane-Switching)
	Rozmiar	Przekątna: 60,47 cm / 23,8"
	Wielkość plamki	0,2745 mm w poziomie × 0,2745 mm w pionie
	Jasność	400cd/m ² (typowa: bez panelu dotykowego), 344cd/m ² (typowa: z Ekran dotykowy) 270cd/m ² (Domyślne / Oszczędność energii)
	Współczynnik kontrastu	1000 : 1 (typowa: z Ekran dotykowy), funkcja Kontrast podwyższony dostępna
	Kąt widzenia	W prawo / w lewo : 89° każdy, w górę / w dół : 89° każdy (Typowy)
	Czas reakcji	14ms (typowa), 5ms (gray - gray)* ¹
Liczba wyświetlanych kolorów		Okolo 16,7 mln
Częstotliwość synchronizacji		Poziomej: 30,0 - 83,0 kHz, pionowej: 50 - 76 Hz
Natywna rozdzielczość		1920 × 1080, 2,1 megapikseli
Maksymalna obsługiwana rozdzielczość		1920 × 1080 60Hz
Złącze sygnału wejściowego		HDMI, DisplayPort
Sygnał wejściowy wizji		HDMI, DisplayPort
Standard USB		USB3,2 Gen 1 (5Gbps, DC5V, 900mA)
Ilość portów USB Typ portu		1 Upstream : Seria B 2 Downstream : Seria A
Gniazdo słuchawkowa* ²		Gniazdo ø 3,5 mm typu mini jack (stereo)
Głośniki		1W × 2 (głośniki stereo)
Maksymalny rozmiar ekranu		Szer. 527,04 mm × wys. 296,46 mm / szer. 20,7" × 11,7" wys
Źródło zasilania		Źródło prądu przemiennego o napięciu 100-240 V, 50/60 Hz, 0,8 A
Zużycie energii* ³		16W (typowe), Tryb czuwania: maksymalnie 1,5W, Tryb wyłączenia: maksymalnie 0,3W
Wymiary / waga netto		567,0 × 385,0 × 253,5mm / 22,3 × 15,2 × 10,0" (szer. × wys. × głęb.), 5,6kg / 12,3lbs
Kąt pochylenia		W tył: 90° , Do przodu: 5°
Warunki środowiska		Podczas pracy: Temperatura 5 do 35°C / 41 do 95°F Wilgotność 10 do 90% (bez kondensacji pary wodnej) Składowanie: Temperatura -20 do 60°C / -4 do 140°F Wilgotność 10 do 90% (bez kondensacji pary wodnej)
Certyfikaty		CE, UKCA, TÜV-Bauart, cTÜVus, EAC

INFO *¹ Gdy Over Drive jest ustawiony na "5".

*² Prawidłowe działanie podłączonych urządzeń zewnętrznych innych niż słuchawki nie jest gwarantowane.

*³ Gdy urządzenia USB nie są podłączone.

WYMIARY

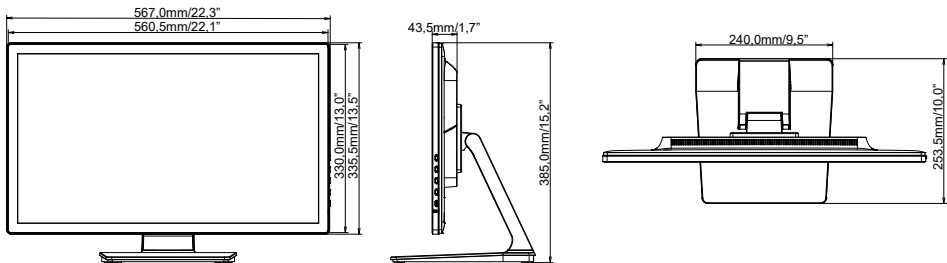

SYNCHRONIZACJA

Tryb wideo	Częstotliwość pozioma	Częstotliwość pionowa	Częstotliwość pasma wizyjnego
640 × 480	31,469kHz	59,940Hz	25,175MHz
	37,500kHz	75,000Hz	31,500MHz
	37,861kHz	72,809Hz	31,500MHz
800 × 600	35,156kHz	56,250Hz	36,000MHz
	37,879kHz	60,317Hz	40,000MHz
	46,875kHz	75,000Hz	49,500MHz
1024 × 768	48,363kHz	60,004Hz	65,000MHz
	56,476kHz	70,069Hz	75,000MHz
	60,023kHz	75,029Hz	78,750MHz
1280 × 1024	63,981kHz	60,020Hz	108,000MHz
	79,976kHz	75,025Hz	135,000MHz
1440 × 900	55,935kHz	59,887Hz	106,500MHz
1680 × 1050	65,290kHz	60,000Hz	146,250MHz
1920 × 1080	66,590kHz	59,930Hz	138,500MHz