

INSTRUKCJA OBSŁUGI

Pro Lite

LCD Monitor

Pro Lite XUB2497HSN
Pro Lite XUB2797HSN
Pro Lite XUB2797QSN
Pro Lite XUB2797QSNP

Bardzo dziękujemy za wybranie monitora LCD firmy iiyama.

Zalecamy, abyś poświęcił kilka minut i dokładnie przeczytał tę krótką, lecz wyczerpującą instrukcję, zanim zainstalujesz i włączysz monitor.

Przechowuj tę instrukcję w bezpiecznym miejscu do wykorzystania w przyszłości.

POLSKI

DEKLARACJA ZGODNOŚCI Z WYMAGANIAMI OZNAKOWANIA CE

Niniejszy monitor LCD jest zgodny z wymaganiami następujących Dyrektyw WE/UE: 2014/30/UE "Dyrektywa EMC", 2014/35/UE "Dyrektywa niskiego napięcia", 2009/125/WE "Dyrektywa ErP" i 2011/65/UE "Dyrektywa RoHS".

Wymogi dotyczące odporności na zakłócanie spełniane są w przypadku użytkowania urządzenia w budynkach mieszkalnych, biurowych i rzemieślniczych, a także małych zakładach, zarówno wewnątrz budynków, jak i poza nimi. Wszystkie miejsca użytkowania urządzenia charakteryzują się dostępem do publicznej sieci zasilania niskim napięciem.

IYAMA CORPORATION: Wijkermeerstraat 8, 2131 HA Hoofddorp, The Netherlands

Model Nr. : PL2497HG, PL2797HG, PL2797QG, PL2797QP



Zalecamy recykling starego sprzętu. Wszelkie informacje na ten temat można znaleźć klikając link Poland na międzynarodowej stronie internetowej firmy iiyama pod adresem <https://iiyama.com>

- Rezerwujemy sobie prawo do zmiany danych technicznych bez uprzedzenia.
- Wszystkie znaki towarowe używane w tej instrukcji obsługi stanowią własność ich odpowiednich właścicieli.
- Terminy HDMI, HDMI High Definition Multimedia Interface oraz logo HDMI są znakami towarowymi lub zarejestrowanymi znakami towarowymi HDMI Licensing Administrator, Inc. w Stanach Zjednoczonych i innych krajach.
- Numer rejestracyjny w systemie Eprel XUB2497HSN-B2 : 2033703 XUB2497HSN-W2 : 2033740
XUB2497HSN-B2 A : 2100185 XUB2497HSN-W2 A : 2100190
XUB2797HSN-B2 : 2034853 XUB2797HSN-W2 : 2035009
XUB2797QSN-B2 : 2034107 XUB2797QSN-W2 : 2034133
XUB2797QSNP-B1 : 2007894

SPIS TREŚCI

W TROSCE O TWOJE BEZPIECZEŃSTWO	1
ZALECENIA DOTYCZĄCE BEZPIECZEŃSTWA.....	1
SPECJALNE UWAGI NA TEMAT MONITORÓW LCD	3
OBSŁUGA KLIENTA.....	3
CZYSZCZENIE	4
ZANIM URUCHOMISZ MONITOR	5
WŁAŚCIWOŚCI	5
KONTROLA ZAWARTOŚCI OPAKOWANIA	5
KORZYSTANIE Z RAMIENIA LUB STOJAKA.....	6
MONTAŻ I DEMONTAŻ STOJAK	8
ELEMENTY STERUJĄCE I ZŁĄCZA.....	10
PODŁĄCZANIE MONITORA.....	11
ODŁĄCZANIE MONITORA	13
USTAWIENIA KOMPUTERA.....	13
REGULACJA WYSOKOŚCI I KĄTA WIDZENIA.....	13
OBSŁUGA MONITORA	14
ZAWARTOŚĆ MENU REGULACJA.....	15
FUNKCJA CZUWANIA.....	26
ROZWIĄZYWANIE PROBLEMÓW	27
INFORMACJE NA TEMAT RECYKLINGU	28
DODATEK	29
DANE TECHNICZNE :	
ProLite XUB2497HSN-B2 / XUB2497HSN-W2	
ProLite XUB2497HSN-B2 A / XUB2497HSN-W2 A.....	29
DANE TECHNICZNE :	
ProLite XUB2797HSN-B2 / XUB2797HSN-W2.....	30
DANE TECHNICZNE :	
ProLite XUB2797QSN-B2 / XUB2797QSN-W2	31
DANE TECHNICZNE : ProLite XUB2797QSNP-B1.....	32
WYMIARY : ProLite XUB2497HSN	33
WYMIARY : ProLite XUB2797HSN	34
WYMIARY : ProLite XUB2797QSN / ProLite XUB2797QSNP.....	34
SYNCHRONIZACJA.....	35

W TROSCE O TWOJE BEZPIECZEŃSTWO

ZALECENIA DOTYCZĄCE BEZPIECZEŃSTWA

OSTRZEŻENIE

ZAPRZESTAŃ UŻYTKOWANIA MONITORA, GDY CZUJESZ, ŻE WYSTĘPUJE JAKIŚ PROBLEM

Gdy zauważysz jakiegokolwiek nienormalne zjawiska, takie jak dym, dziwne dźwięki lub opary, odłącz monitor i natychmiast skontaktuj się z centrum serwisowym firmy iiyama. Dalsze używanie monitora może być niebezpieczne i spowodować pożar lub porażenie prądem elektrycznym.

NIGDY NIE ZDEJMUJ OBUDOWY

Wewnątrz monitora znajdują się obwody wysokiego napięcia. Zdjęcie obudowy może narazić na niebezpieczeństwo pożaru lub porażenia prądem elektrycznym.

NIE WKŁADAJ ŻADNYCH PRZEDMIOTÓW DO MONITORA

Nie dopuszczaj do sytuacji, aby we wnętrzu monitora znalazły się jakiegokolwiek ciała stałe lub płyny, na przykład woda. W razie takiego zdarzenia, natychmiast odłącz monitor i skontaktuj się ze swym dostawcą lub z centrum serwisowym firmy iiyama. Używanie monitora z jakimikolwiek obcymi obiektami wewnątrz może spowodować pożar, porażenie prądem elektrycznym lub uszkodzenie.

USTAW MONITOR NA PŁASKIEJ, STABILNEJ POWIERZCHNI

Monitor może spowodować obrażenia ciała w razie upadku lub upuszczenia.

NIE UŻYWAJ MONITORA W POBLIŻU WODY

Nie używaj monitora w miejscach, gdzie mogłoby dojść do spryskania lub oblania monitora wodą, ponieważ mogłoby to spowodować pożar lub porażenie prądem elektrycznym.

MONITOR NALEŻY UŻYWAĆ PRZY OKREŚLONYM ZASILANIU

Zadbaj, aby monitor był używany tylko przy określonym zasilaniu energią elektryczną. Korzystanie z zasilania o niewłaściwym napięciu spowoduje nieprawidłowe działanie i może spowodować pożar lub porażenie prądem elektrycznym.

CHROŃ PRZEWODY

Nie rozciągaj, ani nie zginaj przewodu zasilającego, ani przewodu sygnałowego. Nie kładź monitora, ani żadnych innych ciężkich przedmiotów na przewodach. W przypadku uszkodzenia, przewody mogą spowodować pożar lub porażenie prądem elektrycznym.

NIEKORZYSTNE WARUNKI POGODOWE

Zaleca się nie używać monitora w czasie silnej burzy z wyładowaniami, ponieważ ustawiczne zaniki zasilania mogą spowodować nieprawidłowe działanie. Zaleca się także nie dotykać wtyczki w takich okolicznościach, ponieważ mogłoby to spowodować porażenie prądem elektrycznym.

UWAGA

MIEJSCE USTAWIENIA MONITORA

Nie ustawiaj monitora w miejscach, gdzie mogą wystąpić nagłe zmiany temperatury lub w przestrzeniach wilgotnych, zapyłonych lub zadymionych, ponieważ mogłoby to spowodować pożar, porażenie prądem elektrycznym lub uszkodzenie. Należy również unikać takich miejsc, gdzie słońce świeci wprost na monitor.

NIE UMIESZCZAJ MONITORA W MIEJSCACH STWARZAJĄCYCH ZAGROŻENIE

W przypadku ustawienia monitora w nieodpowiednim miejscu, monitor może przewrócić się i spowodować obrażenia ciała. Należy także zadbać, aby na monitorze nie były umieszczane żadne ciężkie przedmioty. Wszystkie przewody powinny być ułożone w taki sposób, aby dzieci nie mogły ich pociągać, co mogłoby spowodować obrażenia ciała.

UWAGA

UTRZYMUJ DOBRĄ WENTYLACJĘ

Monitor jest zaopatrzony w szczeliny wentylacyjne, aby chronić go przed przegrzaniem. Zasłonięcie tych szczelin może spowodować pożar. W celu zapewnienia odpowiedniego przepływu powietrza, monitor powinien być ustawiony w odległości przynajmniej 10cm (lub 4 cale) od jakichkolwiek ścian. Po usunięciu stopy, otwory wentylacyjne mogą zostać zasłonięte. Może to doprowadzić do przegrzania i spowodować uszkodzenia lub pożar. Należy zadbać o to żeby otwory wentylacyjne zawsze pozostawały odsłonięte. Ustawianie monitora na tylnej stronie, na boku lub do góry nogami, lub na dywanie albo innym miękkim materiale może także spowodować zagrożenie.

ODŁĄCZ PRZEWODY PRZED PRZESTAWIENIEM MONITORA

Przed przemieszczaniem monitora wyłącz zasilanie, odłącz kabel zasilający od gniazdka oraz zadбай o odłączenie przewodu sygnałowego. Jeżeli nie odłączysz tych przewodów, może dojść do pożaru lub porażenia prądem elektrycznym.

ODŁĄCZAJ PRZEWODY MONITORA

Gdy monitor ma nie być używany przez długi okres czasu, zaleca się pozostawienie monitora z odłączonymi przewodami.

PRZY ODŁĄCZANIU PRZEWODU CHWYTAJ WTYCZKĘ

Aby odłączyć zasilacz, kabel zasilający lub kabel sygnałowy, zawsze odłączaj je trzymając za wtyczkę. Nigdy nie ciągnij samego przewodu, ponieważ może to spowodować pożar lub porażenie prądem elektrycznym.

NIE DOTYKAJ WTYCZEK WILGOTNYMI DŁONIAMI

Wymywanie lub wkładanie wtyczki do gniazda wilgotnymi dłońmi może być przyczyną porażenia prądem elektrycznym.

UMIESZCZANIE MONITORA NA KOMPUTERZE

Upewnij się, czy komputer jest wystarczająco wytrzymały, aby utrzymać masę monitora, ponieważ w przeciwnym razie może dojść do uszkodzenia komputera.

UWAGA NA RĘCE I PALCE!

- Zachowaj ostrożność przy zmianie kąta ustawienia monitora, aby nie przygnieść sobie palców albo dłoni.
- Zachowaj ostrożność, by nie przytrzasnąć palców w czasie regulacji wysokości stopki i kąta nachylenia.

UWAGA ODNOŚNIE UŻYTKOWANIA 24/7

Ten produkt nie jest specjalnie zaprojektowany do użytku 24 godziny na dobę, 7 dni w tygodniu we wszystkich środowiskach.

UWAGA DOTYCZĄCA KORZYSTANIA Z MONITORA BIURKOWEGO

Ten produkt jest przeznaczony do użytku na biurku, a nie do zastosowań digital signage (szyldów elektronicznych), zawieszanych na suficie lub montowanych na ścianie.

NIE NALEŻY PRZECHYLAĆ MONITORA ZBYT MOCNO W DÓŁ

Aby uniknąć potencjalnych uszkodzeń ekranu, np. odklejania się panelu LCD od ramki, należy upewnić się, że monitor nie jest pochylony w dół poza zakres regulacji.

NIE UŻYWAJ ALKOHOLU ANI ŚRODKÓW DEZYNFEKUJĄCYCH NA MONITORZE

Nie rozpylaj alkoholu ani środków dezynfekujących bezpośrednio na monitor ani nie używaj ich w pobliżu monitora. Nie wycieraj monitora ścierką ani innym materiałem zawierającym alkohol lub środki dezynfekujące. Mogą one powodować odbarwienia, pogorszenie jakości lub pęknięcie obudowy, uszkodzenie powierzchni panelu LCD i pogorszenie jakości podzespołów.

INNE ZALECENIA

ZALECENIA DOTYCZĄCE ERGONOMII

W celu wyeliminowania zmęczenia oczu nie używaj monitora ustawionego na jasnym tle lub w ciemnym pomieszczeniu. Aby zapewnić optymalne warunki oglądania, monitor powinien być ustawiony na wysokości tuż poniżej poziomu oczu i w odległości 40-60cm (16-24 cali) od oczu. Kiedy używa się monitora przez długi okres czasu, zalecane jest przerywanie pracy co godzinę na dziesięć minut, ponieważ ciągłe patrzywanie na ekran może spowodować przemęczenie wzroku.

SPECJALNE UWAGI NA TEMAT MONITORÓW LCD

Przedstawione poniżej objawy są zjawiskami normalnymi w przypadku monitorów LCD i nie wskazują problemu.

INFO

- Przy pierwszym włączeniu monitora LCD, obraz może nie być dopasowany do obszaru wyświetlania ze względu na typ używanego komputera. W takim przypadku należy ustawić obraz we właściwym położeniu.
- W zależności od używanego wzoru na pulpicie, możesz stwierdzić niewielką nierównomierność jasności ekranu.
- Ze względu na właściwości ekranu LCD, po przełączeniu wyświetlanego obrazu może utrzymywać się powidok poprzedniego ekranu, jeśli ten sam obraz był wyświetlany przez kilka godzin. W takim przypadku, dzięki zmianie obrazu lub wyłączeniu zasilania na kilka godzin następuje powolna regeneracja ekranu.

OBSŁUGA KLIENTA

INFO

- Gdy musisz zwrócić swoje urządzenie do naprawy, a oryginalne opakowanie zostało wyrzucone, prosimy o skontaktowanie się ze swym dostawcą lub z centrum serwisowym firmy iiyama w celu uzyskania porady lub zastępczego opakowania.

CZYSZCZENIE

OSTRZEŻENIE

- Jeśli podczas czyszczenia monitora dojdzie do wpadnięcia jakichkolwiek materiałów lub rozlania na monitor takich płynów jak woda, natychmiast odłącz kabel zasilający i skontaktuj się ze swym dostawcą lub z centrum serwisowym firmy iiyama.
- Przed rozpoczęciem czyszczenia monitora, należy ze względów bezpieczeństwa wyłączyć zasilanie i odłączyć przewody monitora.

UWAGA

- Nie rozpylaj alkoholu ani środków dezynfekujących bezpośrednio na monitor ani nie używaj ich w pobliżu monitora. Nie wycieraj monitora ścierką ani innym materiałem zawierającym alkohol lub środki dezynfekujące. Mogą one powodować odbarwienia, pogorszenie jakości lub pękanie obudowy, uszkodzenie powierzchni panelu LCD i pogorszenie jakości podzespołów.
- Aby uniknąć potencjalnych uszkodzeń monitora (panelu LCD / obudowy / złączy) lub akcesoriów, nigdy nie używaj następujących silnych rozpuszczalników lub środków czyszczących. Mogą one powodować odbarwienia, pogorszenie jakości lub pękanie obudowy, uszkodzenie powierzchni panelu LCD i pogorszenie jakości podzespołów.

Benzyna	Woda z kwasem podchlorynowym
Rozcieńczalnik	Rozpuszczalniki kwaśne lub zasadowe
Alkohol	Wosk
Wybielacz	Materiały ścierne
Nadtlenek	Środek czyszczący do sprzętu biurowego
Aceton	Środek do czyszczenia szkła
Chlorek metylenu	Bibułki higieniczne
Toluen	Mokre chusteczki
Amoniak	Ściereczka nasączona chemicznie
Roztwór podchlorynu sodu (Wybielacz chlorowy)	Papier czyszczący
	itp.

INFO

- W celu ochrony panelu wyświetlacza LCD nie używaj twardych przedmiotów, aby nie doszło do zarysowania lub zatarcia ekranu.
- Nie pozostawiaj panelu LCD mokrego. Jeśli dostaną się na niego krople wody lub coś podobnego, natychmiast wytrzyj go suchą, miękką ściereczką. Pozostawienie go na panelu LCD może spowodować odbarwienia lub plamy. Ponadto, jeśli wilgoć dostanie się do wnętrza monitora, może spowodować uszkodzenie.
- Skutkiem pozostawiania obudowy przez długi okres czasu w zetknięciu z jakimikolwiek produktami z gumy lub tworzyw sztucznych może być degeneracja lub odbarwienie materiału obudowy.

Regularna pielęgnacja

Delikatnie przetrzyj obudowę miękką, suchą i czystą szmatką. Jeśli monitor jest szczególnie brudny, namocz szmatkę w łagodnym detergencie dokładnie rozcieńczonym wodą, mocno ją wykręć, a następnie wytrzyj brud. Następnie natychmiast przetrzyj miękką, suchą szmatką.

Dezynfekcja alkoholem

Dezynfekcja alkoholem może powodować odbarwienia, pogorszenie jakości lub pękanie obudowy, uszkodzenie powierzchni panelu LCD i pogorszenie jakości podzespołów. Zamiast tego zalecamy dezynfekcję rąk przed i po użyciu, z dala od monitora.

Jeśli koniecznie musisz zdezynfekować monitor alkoholem, zapoznaj się z powyższymi ostrzeżeniami i przestrożami. Unikaj również częstej dezynfekcji alkoholem.

ZANIM URUCHOMISZ MONITOR

WŁAŚCIWOŚCI

- ◆ Obsługuje rozdzielczości do **1920 × 1080** *ProLite XUB2497HSN / ProLite XUB2797HSN*
2560 × 1440 *ProLite XUB2797QSN / ProLite XUB2797QSNP*
- ◆ Wysoki kontrast **1000:1 (Typowy)** *ProLite XUB2797HSN*
1300:1 (Typowy) *ProLite XUB2497HSN / ProLite XUB2797QSN / ProLite XUB2797QSNP*
- ◆ Dostępna funkcja Kontrast ACR
- ◆ Jasność **300cd/m² (Typowy)**
- ◆ Czas reakcji na film ruchomy **1ms**
- ◆ Redukcja niebieskiego światła
- ◆ Cyfrowe wygładzanie znaków
- ◆ Złącza USB Typu-C / RJ45 / DP Out
- ◆ Zasilanie USB obsługuje moc do
65W *ProLite XUB2497HSN / ProLite XUB2797HSN / ProLite XUB2797QSN*
96W *ProLite XUB2797QSNP*
- ◆ Głośniki Stereo **2 × 2W**
- ◆ Ergonomiczna budowa: Certyfikat zgodności z normami TCO Certified
- ◆ Funkcja czuwania
- ◆ Zgodność ze standardem zamocowania VESA (100mm×100mm)
- ◆ Miejsce na blokadę zabezpieczającą

KONTROLA ZAWARTOŚCI OPAKOWANIA

Wraz z monitorem LCD dostarczane są wymienione poniżej akcesoria. Sprawdź, czy znajdują się one w opakowaniu. Jeżeli brakuje któregoś z poniższych elementów lub jest on uszkodzony, należy powiadomić o tym sprzedawcę lub najbliższego przedstawiciela firmy iiyama.

- Kabel zasilający *¹
- Kabel HDMI
- Kabel DisplayPort *²
- Kabel USB Typu-C (C-C)
- Płyta VESA
- Ramię stopki
- Podstawa stopki ze śrubą
- Śrubokręt
- Instrukcja bezpieczeństwa
- Skrócona instrukcja obsługi

UWAGA *¹ Pamiętaj, iż używanie nieoryginalnego kabla zasilającego skutkuje utratą wszelkich praw gwarancyjnych.

Konieczne jest używanie zatwierdzonego kabla zasilającego o specyfikacji równej lub lepszej od H05VVF, 3G, 0,75mm².

*² Dla **ProLite XUB2797QSN / ProLite XUB2797QSNP**

KORZYSTANIE Z RAMIENIA LUB STOJAKA

UWAGA

- Ten produkt jest przeznaczony do użytku na biurku, a nie do zastosowań digital signage (szyldów elektronicznych), zawieszanych na suficie lub montowanych na ścianie.
- Przed instalacją upewnij się, że ramię wyświetlacza lub ramię stojaka na biurko jest wystarczająco silne, aby utrzymać wagę wyświetlacza i uchwytu.
- Kąt nachylenia monitora powinien mieścić się w granicach 23° w górę i 5° w dół. Tego produktu nie można używać skierowanego w górę lub w dół poza tym zakresem.
- Jeśli monitor jest używany (zainstalowany) pod kątem większym niż 5° w dół, ekran LCD może odkleić się od ramki i spaść, powodując uszkodzenie. Ponadto takie przypadki nie będą objęte wsparciem technicznym ani gwarancją.
- Regularnie sprawdzaj dokręcenie śrub. Jeśli śruby nie są wystarczająco dokręcone, monitor może się odczepić i spowodować obrażenia lub uszkodzenia.

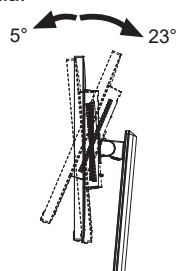

< RAMIĘ WYŚWIETLACZA LUB RAMIĘ STOJAKA NA BIURKO >

UWAGA

Aby zamocować monitor, biorąc pod uwagę grubość stopnia montażowego, w przypadku korzystania z ramienia wyświetlacza lub stojaka na biurko, należy dokręcić śruby M4 (4 szt.), których długość „L” wynosi 11mm. Użycie dłuższej śruby może spowodować porażenie prądem lub uszkodzenie sprzętu w wyniku zetknięcia się śruby z częściami elektrycznymi wewnątrz monitora.

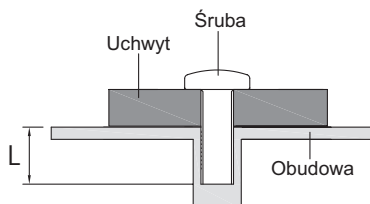

< OBRÓT OBRAZU >

Zestaw dotykowy jest przystosowany do wyświetlania obrazu zarówno w trybie krajobrazowym jak i portretowym.

W celu dostosowania obrazu do pozycji portretowej konieczne jest dokonanie zmian ustawień ekranu w ustawieniach źródła sygnału.

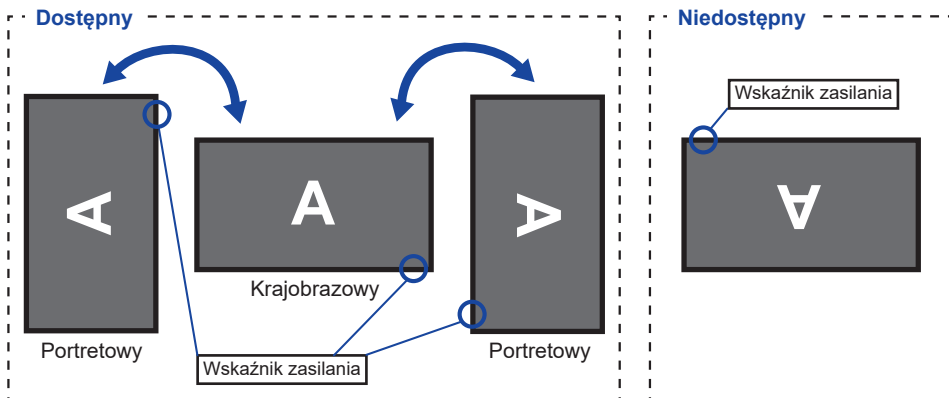

Z Stojak:

UWAGA

- Ustaw maksymalną wysokość panelu LCD przed obrotem panelu.
- Próba obracania panelu siłą bez regulacji wysokości stojaka może spowodować uszkodzenie panelu lub stojaka.

MONTAŻ I DEMONTAŻ STOJAK

UWAGA

- Umieścić monitor na stabilnej powierzchni. Monitor może spowodować obrażenia ciała lub uszkodzenia w razie upadku lub upuszczenia.
- Nie narażaj monitora na większe wstrząsy, gdyż może to doprowadzić do jego uszkodzenia.
- Przed zdemontowaniem lub zamontowaniem stojaka odłącz przewody monitora, aby uniknąć porażenia prądem elektrycznym lub uszkodzenia.
- Regularnie sprawdzaj dokręcenie śrub. Jeśli śruby nie są wystarczająco dokręcone, monitor może się odczepić i spowodować obrażenia lub uszkodzenia.

<Montaż>

- ① Przymocuj Ramię stopki do Płyty VESA, a następnie dokręć „śrubę skrzydełkową” za pomocą dostarczonego śrubokręta aby ją zabezpieczyć.

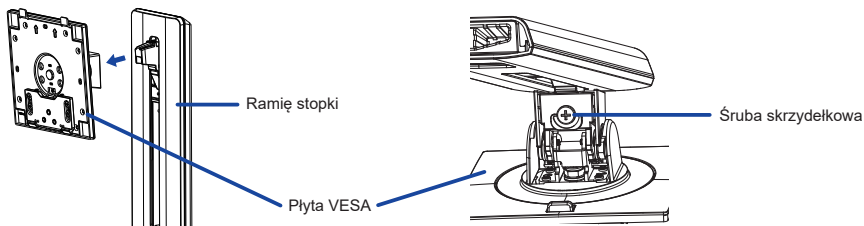

- ② Zainstaluj Ramię stopki na Podstawę stopki, a następnie dokręć „śrubę skrzydełkową”, aby ją zabezpieczyć.

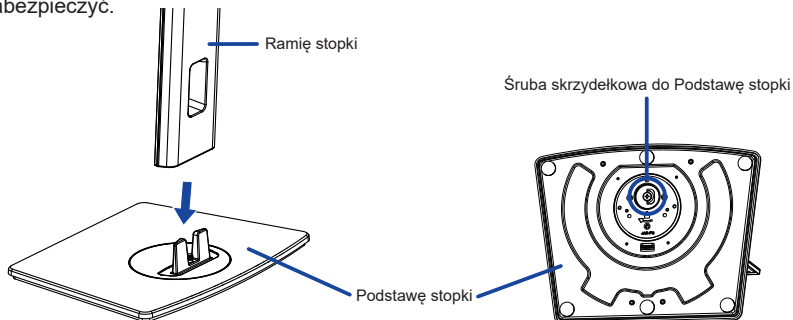

- ③ Umieść kawałek miękkiego materiału na stole, by zabezpieczyć monitor przed zadrapaniem. Połóż monitor płasko na stole przodem do dołu.
- ④ Przytrzymaj monitor i zainstaluj zmontowaną podstawę na monitorze, aż usłyszysz kliknięcie, aby zabezpieczyć.

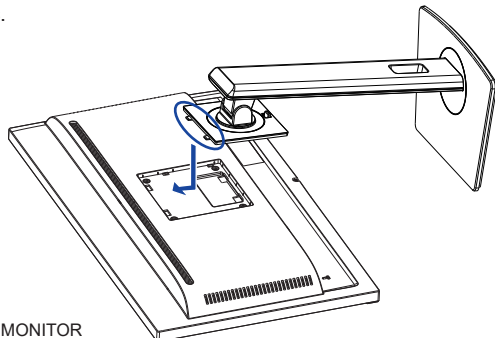

<Demontaż>

- ① Umieść kawałek miękkiego materiału na stole, by zabezpieczyć monitor przed zadrapaniem. Połóż monitor płasko na stole przodem do dołu.
- ② Naciśnij przycisk zwalnający, aby zdjąć podstawkę.

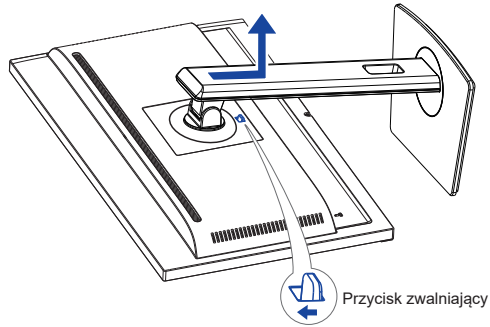

- ③ Poluzuj „śrubę skrzydełkową” za pomocą dostarczonego śrubokręta aby wyjąć Ramię stopki z Płyty VESA.
- ④ Poluzuj „śrubę skrzydełkową”, aby wyjąć Podstawę stopki z Ramię stopki.

ELEMENTY STERUJĄCE I ZŁĄCZA

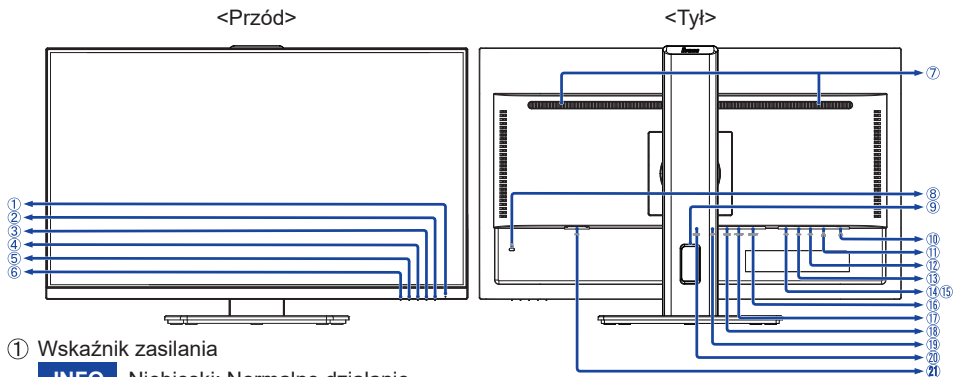

① Wskaźnik zasilania

INFO Niebieski: Normalne działanie
Pomarańczowy: Tryb czuwania

② Przycisk zasilania (⏻)

③ Przycisk Menu (MENU)

④ Przycisk Regulacji / Głośność (▶ / 🔊)

⑤ Przycisk Regulacji / Skrót (< / i) *¹

⑥ Przycisk Wybór wejść / Wyjdź (INPUT / EXIT)

⑦ Głośniki

⑧ Miejsce na blokadę zabezpieczającą (🔒)

INFO Mocując odpowiedni kabel zabezpieczający z blokadą ochronisz monitor przed kradzieżą lub przestawieniem.

⑨ Otwór na kable

⑩ Gniazdo słuchawkowe (🎧)

INFO Prawidłowe działanie podłączonych urządzeń zewnętrznych innych niż słuchawki nie jest gwarantowane.

⑪ Złącze LAN(RJ45) (🌐)

⑫ Złącze USB Typu-C-DOWN (🔌 USB3,2 Gen 1: 5Gbps)
5V, 1,5A **ProLite XUB2497HSN / XUB2797HSN**
5V, 3A **ProLite XUB2797QSN / XUB2797QSNP**

⑬ Złącze USB Typu-A-DOWN (🔌 USB3,2 Gen 1: 5Gbps, 5V, 900mA)

⑭ Złącze USB Typu-A-DOWN (🔌 USB3,2 Gen 1: 5Gbps, 5V, 900mA)

⑮ Złącze USB Typu-A-DOWN (🔌 USB3,2 Gen 1: 5Gbps, 5V, 900mA)

⑯ Złącze DisplayPort Out (DP OUT) *²

⑰ Złącze USB Typu-C-UP (🔌 UP) *² **ProLite XUB2797QSNP**

⑱ Złącze USB Typu-C-UP (USB C USB3,2 Gen 1: 5Gbps)
5V/3A, 9V/3A, 10V/3A, 12V/3A, 15V/3A, 20V/3,25A **ProLite XUB2497HSN / XUB2797HSN / XUB2797QSN**
5V/3A, 9V/3A, 10V/3A, 12V/3A, 15V/3A, 20V/4,8A **ProLite XUB2797QSNP**

⑲ Złącze DisplayPort (DP)

⑳ Złącze HDMI (HDMI)

㉑ Gniazdo zasilania prądem przemiennym (~ : Prąd przemienny)

*¹ Menu skrótów: i-Style Color / Eco / Red. nieb. św.

*² Złącze to posiada gumową zatyczkę. Usuń go przed podłączeniem.

PODŁĄCZANIE MONITORA

- ① Upewnij się, czy komputer i monitor są wyłączone.
- ② Przewodem sygnałowym połącz monitor z komputerem.
- ③ Podłącz komputer do monitora Kablem USB Typu-C podczas oglądania obrazów na monitorze przez Złącze USB Typu-C lub podczas korzystania z funkcji koncentratora USB monitora.*
- ④ Podłącz kabel zasilający najpierw do monitora, a następnie do gniazdka elektrycznego.
- ⑤ Włącz monitor i komputer.

- * Podczas ładowania podłączonego urządzenia przez Złącze USB Typu-C sprawdź, czy urządzenie jest wyposażone w Złącze USB Typu-C, które obsługuje funkcję ładowania przez USB PD (=zasilanie).
- Podłączone urządzenie może być ładowane przez złącze USB Typu-C, nawet jeśli monitor znajduje się w trybie czuwania. Informacje na temat funkcji ładowania przez USB (USB BC) znajdują się na stronie 21.
- Zasilanie USB wynosi do 65W^{*1}/96W^{*2}. Jeśli podłączone urządzenie wymaga więcej niż 65W^{*1}/96W^{*2} do pracy lub do uruchomienia (po rozładowaniu baterii), należy użyć oryginalnego zasilacza dostarczonego wraz z urządzeniem.
- W przypadku korzystania z zakupionego osobno kabel USB Typu-C, upewnij się, czy kabel posiada certyfikat USB-IF i jest w pełni wyposażony w funkcje zasilania i przesyłania obrazu / dźwięku / danych.
- Jeśli monitor jest w trybie czuwania, nie wyświetli obrazu automatycznie w następujących sytuacjach:
 1. Pierwsze uruchomienie komputera
 2. Gdy komputer wychodzi z trybu czuwaniaAby wyświetlić obraz, naciśnij przycisk INPUT. Jest to normalne zachowanie mające na celu zminimalizowanie zużycia energii w trybie czuwania. Aby temu zapobiec, wejdź do menu OSD i ustaw „USB BC” na „Włącz”.
- Kabel USB (A-C) nie jest dołączony do monitora. Jeśli używasz kabla USB (A-C), pamiętaj, że możesz przesyłać tylko dane.
- Kompatybilność ze wszystkimi podłączonymi urządzeniami nie jest gwarantowana ze względu na różne środowiska użytkowników.

*1 Dla **ProLite XUB2497HSN / ProLite XUB2797HSN / ProLite XUB2797QSN**

*2 Dla **ProLite XUB2797QSNP**

INFO

- Upewnij się, że instalacja w budynku ma wyłącznik automatyczny 120/240V, 20A (maksymalnie).
- Przewody sygnałowe używane do łączenia komputera z monitorem mogą być różne w zależności od typu używanego komputera. Nieprawidłowe połączenie może spowodować poważne uszkodzenie zarówno monitora, jak i komputera. Kabel dostarczany wraz z monitorem to standardowy kabel z złączem. Jeżeli potrzebny jest specjalny kabel, skontaktuj się ze swym sprzedawcą lub najbliższym przedstawicielem firmy iiyama.
- Wtykowe urządzenia klasy I typ A muszą być podłączone do uzziemienia ochronnego.
- Gniazdko sieciowe powinno być zainstalowane w pobliżu urządzenia i powinno być łatwo dostępne.
- Nadmierne ciśnienie akustyczne w słuchawkach może spowodować uszkodzenie/utratę słuchu.

[Przykład podłączenia]

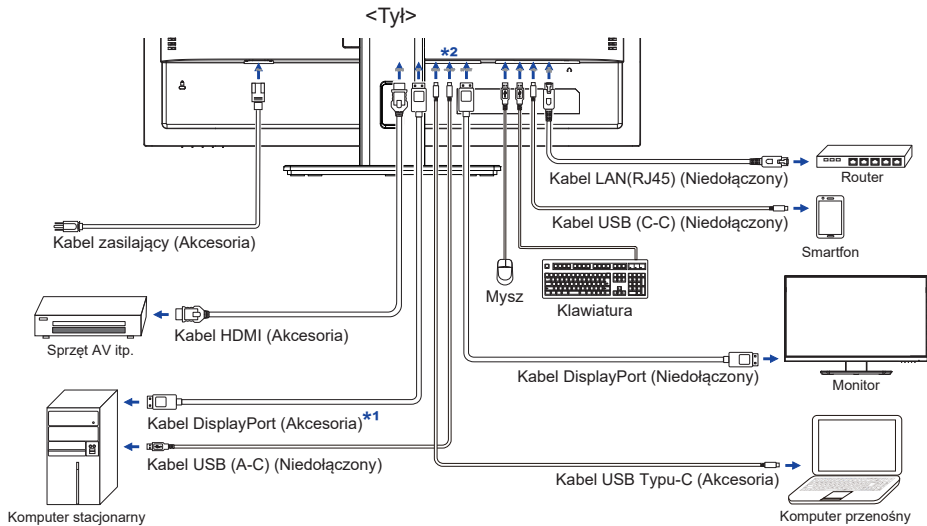

*1 Dla **ProLite XUB2797QSN / ProLite XUB2797QSNP**

*2 Dla **ProLite XUB2797QSNP**

[Uchwyt na kable]

Przełóż kable przez otwór na kabel, aby je połączyć.

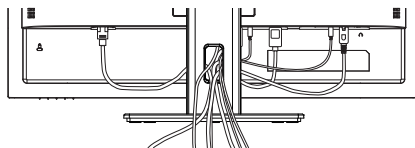

ODŁĄCZANIE MONITORA

- 1 Upewnij się, czy komputer i monitor są wyłączone.
- 2 Najpierw odłącz źródło zasilania, a następnie odłącz kabel zasilający monitor.
- 3 Odłącz kabel USB od komputera i monitora.
- 4 Odłącz komputer od monitora poprzez odłączenie kabla sygnałowego.

USTAWIENIA KOMPUTERA

- Synchronizacja sygnałów
Patrz tabela synchronizacji dla podstawowych rozdzielczości w rozdziale SYNCHRONIZACJA na stronie 35.

REGULACJA WYSOKOŚCI I KĄTA WIDZENIA

- Optymalna praca przy monitorze polega na bezpośrednim, prostopadłym patrzeniu na ekran, następnie dostosuj wysokość i kąt monitora do własnych upodobań.
- Przy zmianie wysokości i kąta nachylenia panela przytrzymaj podstawkę monitora jedną ręką, aby uniknąć przewrócenia urządzenia.
- Panel LCD można ustawić na maksymalnej wysokości 150mm. Kąty nachylenia względem użytkownika mogą wynosić do 60° w lewo i prawo, do 23° w górę i 5° w dół.

UWAGA

- Podczas zmiany wysokości lub kąta nachylenia panela nie dotykaj ekranu LCD. W przeciwnym razie istnieje ryzyko uszkodzenia ekranu.
- Zachowaj ostrożność przy zmianie wysokości lub kąta ustawienia monitora, aby nie przygnieść sobie palców albo dłoni.
- Zachowaj ostrożność, by nie przytrzasnąć palców w czasie regulacji wysokości stopki i kąta nachylenia.

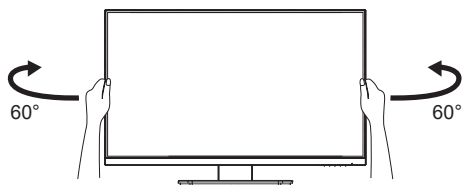
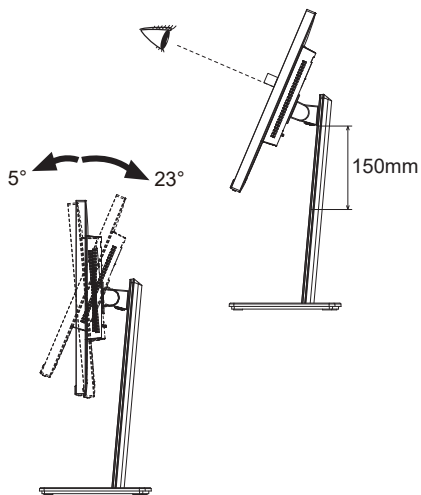

OBSŁUGA MONITORA

W celu zapewnienia najlepszego obrazu, monitor LCD firmy iiyama otrzymał w fabryce predefiniowane ustawienia synchronizacji (patrz str. 35). Możesz także dostosować obraz wykonując przedstawione poniżej operacje na przyciskach.

- 1 Naciśnij Przycisk MENU, aby uruchomić funkcję Menu ekranowego (OSD). Są tutaj dodatkowe pozycje menu, które można przełączać Przyciskami ◀/▶.



- 2 Wybierz pozycję menu, zawierającą ikonę regulacji dotyczącą regulacji, jaką chcesz przeprowadzić. Naciśnij Przycisk MENU. Następnie użyj Przycisków ◀/▶ do wyróżnienia ikony żądanej regulacji.
- 3 Naciśnij ponownie Przycisk MENU. Używając Przycisków ◀/▶ dokonaj odpowiedniej regulacji lub ustawienia.
- 4 Naciśnij Przycisk EXIT, aby opuścić menu, a wprowadzone ustawienia zostaną automatycznie zapisane.

Na przykład, aby dokonać korekty położenia w pionie, wybierz pozycję menu „OSD”, a następnie naciśnij Przycisk MENU. Potem użyj Przycisków ◀/▶ wybierz „Pozycja pionowa” i naciśnij Przycisk MENU. Wtedy użyj Przycisków ◀/▶ do zmiany ustawienia położenia w pionie OSD. Położenie OSD będzie zmieniać się na bieżąco zgodnie z wprowadzanymi zmianami.

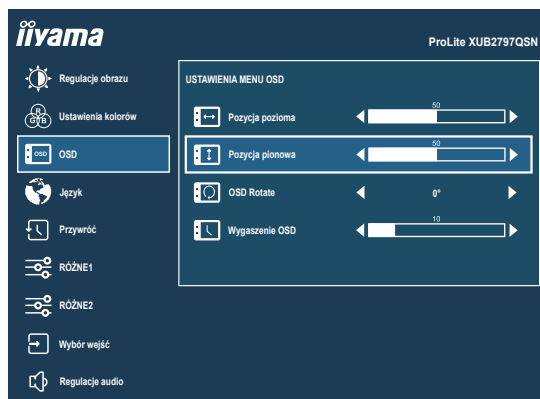









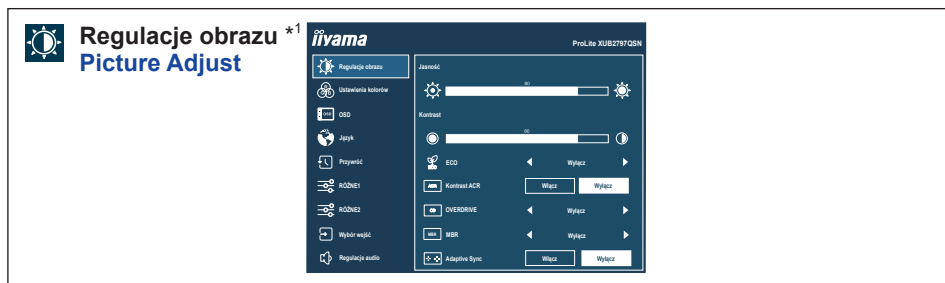







Na koniec naciśnij Przycisk EXIT, który kończy regulację, a wszystkie zmiany są zapisywane w pamięci.

UWAGA

- W przypadku wstrzymania operacji na przyciskach podczas przeprowadzania regulacji, Menu ekranowe zniknie po upływie okresu czasu zdefiniowanego w ustawieniu „Wygaszenie OSD”. Również naciśnięcie Przycisku EXIT powoduje szybkie wyłączenie Menu ekranowego.
- W chwili zniknięcia Menu ekranowego następuje zapisanie w pamięci wszelkich wprowadzonych zmian. Należy unikać wyłączenia zasilania, kiedy korzysta się z Menu ekranowego.

ZAWARTOŚĆ MENU REGULACJA



Element regulacji	Problem / Opcja	Przyciski, które należy naciskać
Jasność *2 Brightness	Zbyt ciemny obraz Zbyt jasny obraz	   
Kontrast Contrast	Zbyt mdły obraz Zbyt intensywny obraz	   
Eco Eco Skrót	Wyłącz Normalne	
	Tryb 1 Jasność lub podświetlenie jest niższa.	
	Tryb 2 Jasność lub podświetlenie są zredukowane bardziej niż w Tryb 1.	
	Tryb 3 Jasność lub podświetlenie są zredukowane bardziej niż w Tryb 2.	
Kontrast ACR Adv. Contrast	Włącz Podwyższony współczynnik kontrastu	
	Wyłącz Typowy współczynnik kontrastu	
Overdrive Overdrive	Wyłącz / 1 / 2 / 3 Poprawia czas przejścia dla odcieni szarości. Skutkuje to szybszym czasem reakcji.	   
MBR *3 MBR	Wyłącz / 1 / 2 / 3 / 4 / 5 / 6 / 7 Zmniejsza rozmycie ruchu na panelu LCD.	   
Adaptive Sync Adaptive Sync	Włącz Włącz obsługę Adaptive Sync.	
	Wyłącz Adaptive Sync jest wyłączona.	

*1 Wybrane regulacje i ustawienia mogą nie być możliwe ze względu na włączone inne elementy. Więcej informacji można znaleźć na stronie 16 **Matryca korelacji funkcji**.

*2 Dokonaj regulacji parametru „Jasność”, gdy używasz monitora w ciemnym pomieszczeniu i odnosisz wrażenie, że obraz jest zbyt jasny.

*3 Niedostępne, gdy włączona jest funkcja „Adaptive Sync”. Dostępne, gdy częstotliwość odświeżania wynosi 75Hz lub więcej. Zalecane jest 100Hz.

Skrót

Można skorzystać ze skrótu do określonego menu, wykonując poniższe operacje na przyciskach.

- Eco : Naciśnij Przycisk **i**, gdy nie jest wyświetlane żadne menu, i wybierz opcję „Eco”.

■ Matryca korelacji funkcji

Aktywny przedmiot	Regulacje obrazu			Ustawienia kolorów	
	Eco	Kontrast ACR	MBR	i-Style Color	Red. nieb. św.
				Standard Gry Film Krajobraz Tekst	
Wybrany przedmiot					
Jasność	–	–	–	–	✓
Kontrast	✓	–	✓	–	✓
Eco	✓	✓	–	–	✓
Kontrast ACR	✓	–	–	–	✓
Overdrive	✓	✓	–	–	✓
MBR	–	–	–	–	–
Adaptive Sync	✓	✓	✓	✓	✓





✓ : Dostępny

– : Niedostępne



Ustawienia kolorów Color Settings



Element regulacji	Problem / Opcja	Przyciski, które należy naciskać	
i-Style Color * ¹ i-Style Color Skrót	Wyłącz	Powrót do ustawień dokonanych w regulacjach koloru.	
	Standard	Do pomieszczeń z oknami i standardowych ustawień monitora	
	Gry	Do gier na komputery PC	
	Film	Do filmów i innych materiałów wideo	
	Krajobraz	Do wyświetlania obrazów pejzaży	
	Tekst	Do edycji i przeglądania dokumentów w edytorach tekstu	
Red. nieb. św. * ^{2,3} Blue Light Reducer Skrót	Wyłącz	Normalne	
	Tryb 1	Niebieskie światło jest zredukowane.	
	Tryb 2	Niebieskie światło jest zredukowane bardziej niż w Tryb 1.	
	Tryb 3	Niebieskie światło jest zredukowane bardziej niż w Tryb 2.	
Temperatura Kolorów * ^{1,3} Color Temperature	9300K	Fajny kolor	
	7500K	Normalny kolor	
	6500K	Ciepły kolor	
Ustawienia Użytkownika * ^{1,3} User Preset	Czerwony	   	
	Zielony		Zbyt słaby
	Niebieski		Zbyt mocny

*¹ Niedostępne, gdy włączona jest funkcja „Red. nieb. św”.

*² Niedostępne, gdy włączona jest funkcja „i-Style Color”.









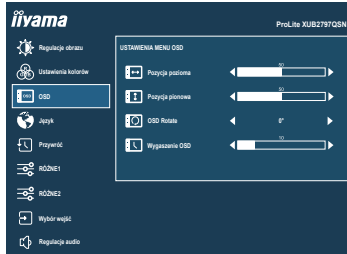







*³ Niedostępne, gdy włączona jest funkcja „MBR”.

Skrót

Można skorzystać ze skrótu do określonego menu, wykonując poniższe operacje na przyciskach.

- i-Style Color : Naciśnij Przycisk **i**, gdy nie jest wyświetlane żadne menu, i wybierz opcję „i-Style Color”.
- Red. nieb. św. : Naciśnij Przycisk **i**, gdy nie jest wyświetlane żadne menu, i wybierz opcję „Red. nieb. św.” (Reduktor niebieskiego światła).



Element regulacji	Problem / Opcja	Przyciski, które należy naciskać
Pozycja pozioma OSD Horizontal Position	OSD jest za bardzo na lewo OSD jest za bardzo na prawo	   
Pozycja pionowa OSD Vertical Position	OSD zbyt wysoko OSD zbyt nisko	   
OSD Rotate * OSD Rotate	Obróć menu ekranowe. 0° / +90° / -90°	   
Wygaszenie OSD OSD Time	Możesz ustawić czas wyświetlania menu OSD od 5 do 30 sekund.	   

* +90°: Odpowiednie dla trybu portretowego z monitorem obróconym w prawo.

-90°: Odpowiednie dla trybu portretowego z monitorem obróconym w lewo.

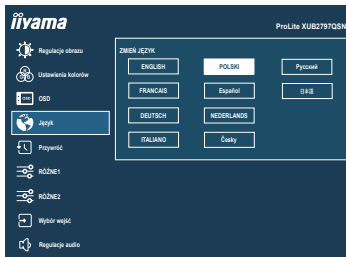

Element regulacji	Opcja			
Język Language	English	Angielski	Español	Hiszpański
	Français	Francuski	Nederlands	Holenderski
	Deutsch	Niemiecki	Česky	Czeski
	Italiano	Włoski	Русский	Rosyjski
	Polski	Polski	日本語	Japoński

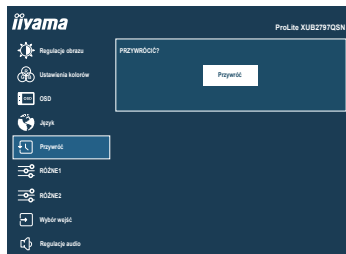

Element regulacji	Opcja
Przywróć Recall	Przywracane są ustawienia fabryczne.

Różne1 Miscellaneous1

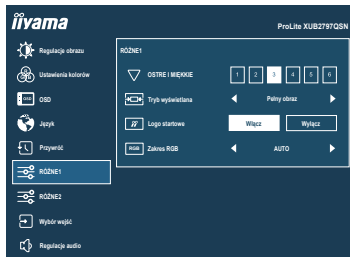

Element regulacji	Problem / Opcja		Przyciski, które należy nacisnąć
Ostre i Miękkie Sharp and Soft	1 2 3 4 5 6		
	Możesz dokonać zmiany ostrości obrazu w skali od 1 do 6 (ostry-miękki).		
	Naciskaj Przycisk , aby zmieniać ostrość obrazu w kolejności liczbowej.		
	Naciskaj Przycisk , aby zmieniać ostrość obrazu w kolejności odwrotnej.		
Tryb wyświetlana * Video Mode Adjust	Pełny obraz	Pełny ekran	
	Format obrazu	Zmiana oryginalnego formatu obrazu.	
Logo startowe Opening Logo	Włącz	Logo iiyama wyświetla się gdy monitor jest włączony.	
	Wyłącz	Logo iiyama nie wyświetla się gdy monitor jest włączony.	
Zakres RGB RGB Range	Auto	Automatycznie wybierz sygnał skali kolorów.	
	Pełne	Pełny zakres kolorów	
	Ograniczone	Ograniczony zakres kolorów	

* Wyłączone przy rozdzielczości 16:9.



Różne2 Miscellaneous2

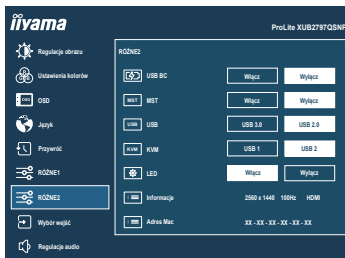

Element regulacji		Opcja
USB BC USB BC	Włącz	Urządzenia USB można ładować nawet wtedy, gdy monitor znajduje się w trybie czuwania.
	Wyłącz	Nie można ładować urządzeń USB, gdy monitor jest w trybie czuwania.
<p>INFO Gdy monitor jest wyłączony, urządzenia peryferyjne USB nie mogą być ładowane, nawet jeśli funkcja USB BC jest włączona.</p> <p>Gdy ta funkcja jest wyłączona, urządzenia USB nie działają, nawet gdy monitor znajduje się w trybie czuwania, aby oszczędzać energię w trybie gotowości. Podczas obsługi urządzeń USB należy włączyć tę funkcję.</p>		
MST *1,2,3,4 MST	Włącz	Sygnal wideo z komputera może być rozszerzony na wiele monitorów.
	Wyłącz	Sygnal wideo z komputera jest klonowany na drugim monitorze.
<p>INFO Tryb klonowania zostanie wyłączony, gdy opcja „Adaptive Sync” jest domyślnie ustawiona na „Włącz”.</p>		
USB *5,6 USB	USB 3.0	Wybierz USB 3,0.
	USB 2.0	Wybierz USB 2,0.
KVM *7 KVM	USB 1	Przełącza na komputer podłączony do Złącza „USB C”.
	USB 2	Przełącza na komputer podłączony do Złącza „UP”.
<p>INFO Dwa komputery podłączone do Złączy USB Upstream jednego monitora mogą współużytkować klawiaturę i mysz podłączoną do tego monitora.</p>		
LED LED	Włącz	Dioda świecąca Wskaźnik zasilania jest włączona.
	Wyłącz	Dioda świecąca Wskaźnik zasilania jest wyłączona.
<p>INFO Diodę Wskaźnik Zasilania należy wyłączyć, jeśli jej światło przeszkadza.</p>		
Informacje Display Information	<p>Wyświetlane są informacje dotyczące bieżącego sygnału wejściowego, doprowadzonego z karty graficznej komputera.</p> <p>INFO Więcej informacji na temat rozdzielczości oraz częstotliwości odświeżania można znaleźć w instrukcji obsługi karty graficznej.</p>	
Adres Mac MAC Address	Wyświetl adres MAC sieci LAN.	

- *1 Dostępne tylko dla wejścia DisplayPort lub USB Typu-C.
- *2 Włączenie/Wyłączenie funkcji „MST” nie jest zależne od przełączania sygnału wejściowego.
- *3 Maksymalna ilość monitorów, które można podłączyć w trybie Daisy Chain za pomocą złącza DP OUT

ProLite XUB2497HSN / ProLite XUB2797HSN

Format Video: 1920 × 1080 @60Hz/75Hz

Źródło sygnału wejściowego	MST : Włącz Tryb rozszerzenia	MST : Wyłącz Tryb klonowania
USB Typu-C	2	4
DisplayPort	4	4

ProLite XUB2797QSN / ProLite XUB2797QSNP

Format Video: 2560 × 1440 @60Hz/75Hz

Źródło sygnału wejściowego	MST : Włącz Tryb rozszerzenia	MST : Wyłącz Tryb klonowania
USB Typu-C	2	2
DisplayPort	2	2

- Całkowita liczba monitorów, w tym pierwszy podłączony bezpośrednio do komputera
- Ilość podłączonych monitorów może się różnić w zależności od specyfikacji używanego komputera.
- Tryb klonowania zostanie wyłączony, gdy opcja „Adaptive Sync” jest domyślnie ustawiona na „Włącz”.
- 2×2560×1440 @60Hz/75Hz w trybie „MST” jest dostępne tylko wtedy, gdy „USB” jest ustawione na 2,0.

- *4 Jeśli wybierzesz opcję „Włącz”, funkcja „Auto” w „Źródło Sygnału” zostanie wyłączona, a źródło sygnału wejściowego nie zostanie wybrane automatycznie.
- *5 Dla **ProLite XUB2797QSN / ProLite XUB2797QSNP**
- *6 Dostępne tylko dla wejścia USB Typu-C.
- *7 Tylko dla **ProLite XUB2797QSNP**



Wybór wejść Input Select

Direct

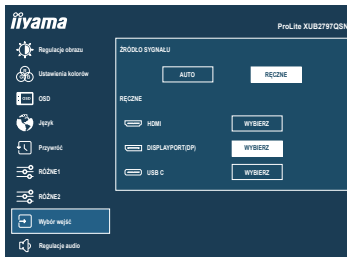

Element regulacji

Opcja

Źródło Sygnału
Input Source

Auto *	Automatyczny wybór wejścia sygnału.	
Ręczne	HDMI	Wybierz HDMI sygnał wejściowy.
	DisplayPort	Wybierz DisplayPort sygnał wejściowy.
	USB C	Wybierz USB Typu-C sygnał wejściowy.

INFO

Funkcja „Auto” umożliwia automatyczny wybór dostępnych źródeł wejściowych. Nie można wybrać źródła wejściowego z komputera, który jest w trybie czuwania. Jeśli ręcznie wybierzesz jedno ze źródeł wejściowych, drugie źródło nie zostanie automatycznie wybrane.

* Niedostępne, gdy włączona jest funkcja „MST”.

Direct

Wykonując poniższe operacje na przyciskach możesz pominąć te elementy Menu i wyświetlić bezpośrednio opcję.



- Wybór wejść : Naciśnij Przycisk INPUT, gdy nie jest wyświetlane żadne menu.





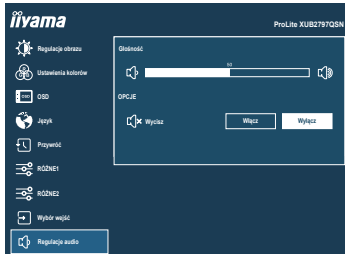

Regulacje audio Audio Settings



Element regulacji	Problem / Opcja	Przyciski, które należy naciskać
Głośność Volume Direct	Zbyt cicho Zbyt głośno	 
Wycisz Mute Audio Direct	Włącz	Tymczasowo wyłącza dźwięk.
	Wyłącz	Przywraca poprzedni poziom głośności dźwięku.

Direct

Wykonując poniższe operacje na przyciskach możesz pominąć te elementy Menu i wyświetlić bezpośrednio opcję.

- Głośność : Naciśnij Przycisk , gdy nie jest wyświetlane żadne menu.
- Wycisz : Naciśnij Przycisk  przez 3 sekundy, gdy nie jest wyświetlane żadne menu.

• Blokada

<OSD Menu>

1. Blokada menu OSD jest aktywowana przez naciśnięcie Przycisk MENU przez około 10 sekund. Jeśli spróbujesz wejść w menu OSD przez naciśnięcie przycisków, na ekranie pojawi się informacja „Menu OSD zablokowane”.
2. Blokada menu OSD jest dezaktywowana przez ponowne naciśnięcie Przycisk MENU przez około 10 sekund.

<Przycisk zasilania>

1. Blokada Przycisku zasilania jest aktywowana przez naciśnięcie Przycisk EXIT przez około 10 sekund. Po włączeniu blokady nie można wyłączyć monitora. Po naciśnięciu Przycisku zasilania pokaże się informacja „Przycisk Power Zablokowany”.
2. Blokada Przycisku zasilania jest dezaktywowana przez ponowne naciśnięcie Przycisk EXIT przez około 10 sekund.

FUNKCJA CZUWANIA

Ten produkt posiada funkcję czuwania. Jeżeli ta funkcja jest aktywna, zapewnia automatyczne redukowanie niepotrzebnego zużycia energii przez monitor, kiedy komputer nie jest używany. Monitor przechodzi do trybu czuwania, jak to przedstawiono poniżej. Funkcja czuwania, wraz z wszelkimi ustawieniami zegarów, jest konfigurowana przez system operacyjny. W podręczniku systemu operacyjnego możesz sprawdzić konfigurację czuwania.

■ Tryb czuwania

Kiedy zostaną wyłączone sygnał wideo z komputera, monitor przechodzi do trybu czuwania, który zapewnia obniżenie zużycia energii do 0,5W lub mniej*. Ekran staje się ciemny, a wskaźnik zasilania zmienia kolor na pomarańczowy. Po ponownym dotknięciu klawiatury lub myszki następuje wyjście z trybu czuwania i obraz pojawia się po kilku sekundach.

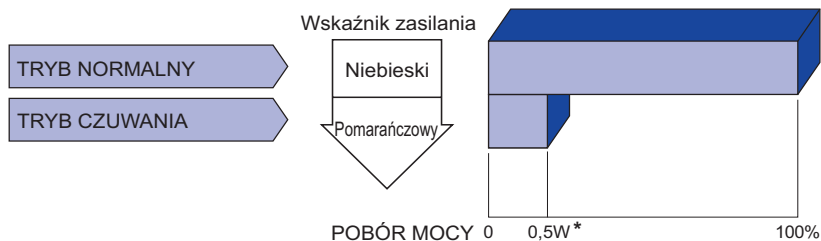

* Gdy urządzenia USB nie są podłączone.

ROZWIĄZYWANIE PROBLEMÓW

Gdy monitor nie działa prawidłowo, wykonaj poniższe czynności w celu znalezienia prawdopodobnego rozwiązania problemu.

1. W zależności od występującego problemu wykonaj regulacje przedstawione w punkcie OBSŁUGA MONITORA. Gdy nie zapewnia to przywrócenia obrazu, przejdź do czynności 2.
2. Jeżeli nie możesz znaleźć stosownej pozycji regulacji w punkcie OBSŁUGA MONITORA lub problem nie ustępuje, wykonaj poniższe czynności kontrolne.
3. W przypadku gdy zetknąłeś się z problemem, który nie został opisany poniżej lub nie możesz skorygować tego problemu, zaprzestań użytkowania monitora i skontaktuj się ze swoim dostawcą lub centrum serwisowym firmy iiyama w celu uzyskania dodatkowej pomocy.

Problem

Sprawdź

- | | |
|---|--|
| <p>① Obraz nie wyświetla się.
(Nie świeci wskaźnik zasilania.)</p> <p>(Wskaźnik zasilania ma kolor niebieski.)</p> <p>(Wskaźnik zasilania świeci pomarańczowym światłem.)</p> | <ul style="list-style-type: none"><input type="checkbox"/> Czy kabel zasilania jest prawidłowo umieszczony w gnieździe.<input type="checkbox"/> Czy zostało włączone zasilanie.<input type="checkbox"/> Czy w gnieździe prądu przemiennego jest napięcie - sprawdź podłączając inne urządzenie.<input type="checkbox"/> Czy jest aktywny wygaszacz ekranu bez obrazu – dotknij klawiatury lub myszki.<input type="checkbox"/> Zwiększ kontrast i/lub jasność.<input type="checkbox"/> Czy komputer jest włączony.<input type="checkbox"/> Czy został prawidłowo przyłączony kabel sygnałowy.<input type="checkbox"/> Czy taktowanie sygnałów z komputera jest zgodne z danymi technicznymi monitora.<input type="checkbox"/> Czy monitor jest w trybie czuwania – dotknij klawiatury lub myszki.<input type="checkbox"/> Czy komputer jest włączony.<input type="checkbox"/> Czy został prawidłowo przyłączony kabel sygnałowy.<input type="checkbox"/> Czy taktowanie sygnałów z komputera jest zgodne z danymi technicznymi monitora. |
| <p>② Brak synchronizacji ekranu.</p> | <ul style="list-style-type: none"><input type="checkbox"/> Czy został prawidłowo przyłączony kabel sygnałowy.<input type="checkbox"/> Czy taktowanie sygnałów z komputera jest zgodne z danymi technicznymi monitora. |
| <p>③ Obraz nie jest na środku ekranu.</p> | <ul style="list-style-type: none"><input type="checkbox"/> Czy taktowanie sygnałów z komputera jest zgodne z danymi technicznymi monitora. |
| <p>④ Ekran jest zbyt jasny lub zbyt ciemny.</p> | <ul style="list-style-type: none"><input type="checkbox"/> Czy poziom sygnału wyjściowego wideo z komputera jest zgodny z danymi technicznymi monitora. |
| <p>⑤ Drga obraz na ekranie.</p> | <ul style="list-style-type: none"><input type="checkbox"/> Czy napięcie prądu elektrycznego jest zgodne z danymi technicznymi monitora.<input type="checkbox"/> Czy taktowanie sygnałów z komputera jest zgodne z danymi technicznymi monitora. |
| <p>⑥ Brak dźwięku.</p> | <ul style="list-style-type: none"><input type="checkbox"/> Czy włączony jest sprzęt audio (komputer itp.).<input type="checkbox"/> Czy głośność jest ustawiona.<input type="checkbox"/> Czy wyciszenie jest wyłączone.<input type="checkbox"/> Czy poziom sygnału wyjściowego audio ze sprzętu audio jest zgodny z danymi technicznymi monitora. |
| <p>⑦ Dźwięk jest zbyt głośny lub zbyt cichy.</p> | <ul style="list-style-type: none"><input type="checkbox"/> Czy poziom sygnału wyjściowego audio ze sprzętu audio jest zgodny z danymi technicznymi monitora. |

INFORMACJE NA TEMAT RECYKLINGU

Nie wyrzucaj swego monitora – przyczynisz się do lepszej ochrony środowiska.

Odwiedź naszą witrynę: <https://iiyama.com>, aby uzyskać informacje o recyklingu monitorów.

DODATEK

Specyfikacje i wygląd produktów mogą ulec zmianie bez wcześniejszego zawiadomienia.

DANE TECHNICZNE : ProLite XUB2497HSN-B2 / XUB2497HSN-W2 ProLite XUB2497HSN-B2 A / XUB2497HSN-W2 A

Kategoria	24"	
Panel LCD	Technologia paneli	IPS (In-Plane-Switching)
	Rozmiar	Przekątna: 60,5cm / 23,8"
	Wielkość plamki	0,275mm w poziomie × 0,275mm w pionie
	Jasność	300cd/m ² (Typowy), 185cd/m ² (Domyślne / Oszczędność energii)
	Współczynnik kontrastu	1300 : 1 (Typowy), Funkcja Kontrast ACR dostępna
	Kąt widzenia	W prawo / W lewo: 89° każdy, W górę / W dół: 89° każdy (Typowy)
	MPRT	1ms
Liczba wyświetlanych kolorów	Okolo 16,7 milion	
Częstotliwość synchronizacji	Poziomej: 30,0-110,0kHz, Pionowej: 55-100Hz	
Natywna rozdzielczość	1920 × 1080, 2,1 megapikseli	
Maksymalna obsługiwana rozdzielczość	HDMI: 1920 × 1080, 100Hz DisplayPort: 1920 × 1080, 100Hz USB Typu-C: DP Alt mode 1920 × 1080, 100Hz	
Złącze sygnału wejściowego	HDMI, DisplayPort, USB Typu-C	
Sygnal wejściowy wizji	HDMI, DisplayPort, USB Typu-C (DP Alt mode)	
Standard USB	USB3,2 Gen 1 (5Gbps), USB Power Delivery (65W)	
Ilość portów USB Typ portu	1 Upstream: Typu-C 4 Downstream: Typu-A (DC5V, 900mA) × 3, Typu-C (DC5V, 1,5A) × 1	
Port LAN	RJ45	
Złącze wyjściowe wideo	DisplayPort	
Gniazdo słuchawkowa *1	Gniazdo ø 3,5mm typu mini jack (Stereo)	
Głośniki	2W × 2 (Głośniki stereo)	
Maksymalny rozmiar ekranu	Szer. 527,0mm × Wys. 296,5mm / Szer. 20,7" × 11,7" Wys	
Źródło zasilania	Źródło prądu przemiennego o napięciu 100-240V, 50/60Hz, 2,5A	
Zużycie energii *2	20W (Typowy), 18W (Domyślne / Oszczędność energii) Trybie czuwania: maks. 0,5W, Tryb wyłączenia: maks. 0,3W	
Wymiary	538,5 × 350,0 - 500,0 × 209,5mm / 21,2 × 13,8 - 19,7 × 8,2" (S×W×G)	
Waga netto	5,3kg / 11,7lbs	
Zakres regulacji wysokości	150mm	
Kąt	Pochylenia: W górę: 23°, W dół: 5° Pivot: W prawo / W lewo: 60° każdy Obrót: Zgodnie ze wskazówkami zegara / Przeciwnie do ruchu wskazówek zegara: 90° każdy	
Warunki środowiska	Podczas pracy: Temperatura 5 do 35°C / 41 do 95°F Wilgotność 10 do 90% (bez kondensacji pary wodnej) Składowanie: Temperatura -20 do 60°C / -4 do 140°F Wilgotność 10 do 90% (bez kondensacji pary wodnej)	
EPEAT Silver	Aby sprawdzić stan rejestracji w swoim państwie, wejdź na stronę www.epeat.net	
Certyfikaty	TCO Certified, CE, UKCA, TÜV-GS, EAC, VCCI, PSE	

INFO

*1 Prawidłowe działanie podłączonych urządzeń zewnętrznych innych niż słuchawki nie jest gwarantowane.

*2 Gdy urządzenia USB nie są podłączone.

DANE TECHNICZNE : ProLite XUB2797HSN-B2 / XUB2797HSN-W2

Kategoria	27"	
Panel LCD	Technologia paneli	IPS (In-Plane-Switching)
	Rozmiar	Przekątna: 68,6cm / 27"
	Wielkość plamki	0,311mm w poziomie × 0,311mm w pionie
	Jasność	300cd/m ² (Typowy), 170cd/m ² (Domyślne / Oszczędność energii)
	Współczynnik kontrastu	1000 : 1 (Typowy), Funkcja Kontrast ACR dostępna
	Kąt widzenia	W prawo / W lewo: 89° każdy, W górę / W dół: 89° każdy (Typowy)
	MPRT	1ms
Liczba wyświetlanych kolorów	Okolo 16,7 milion	
Częstotliwość synchronizacji	Poziomej: 30,0-110,0kHz, Pionowej: 55-100Hz	
Natywna rozdzielczość	1920 × 1080, 2,1 megapikseli	
Maksymalna obsługiwana rozdzielczość	HDMI: 1920 × 1080, 100Hz DisplayPort: 1920 × 1080, 100Hz USB Typu-C: DP Alt mode 1920 × 1080, 100Hz	
Złącze sygnału wejściowego	HDMI, DisplayPort, USB Typu-C	
Sygnał wejściowy wizji	HDMI, DisplayPort, USB Typu-C (DP Alt mode)	
Standard USB	USB3,2 Gen 1 (5Gbps), USB Power Delivery (65W)	
Ilość portów USB Typ portu	1 Upstream: Typu-C 4 Downstream: Typu-A (DC5V, 900mA) × 3, Typu-C (DC5V, 1,5A) × 1	
Port LAN	RJ45	
Złącze wyjściowe wideo	DisplayPort	
Gniazdo słuchawkowa *1	Gniazdo ø 3,5mm typu mini jack (Stereo)	
Głośniki	2W × 2 (Głośniki stereo)	
Maksymalny rozmiar ekranu	Szer. 597,8mm × Wys. 336,3mm / Szer. 23,5" × 13,2" Wys	
Źródło zasilania	Źródło prądu przemiennego o napięciu 100-240V, 50/60Hz, 2,5A	
Zużycie energii *2	24W (Typowy), 22W (Domyślne / Oszczędność energii) Trybie czuwania: maks. 0,5W, Tryb wyłączenia: maks. 0,3W	
Wymiary	611,5 × 400,5 - 550,5 × 209,5mm / 24,1 × 15,8 - 21,7 × 8,2" (S×W×G)	
Waga netto	6,0kg / 13,2lbs	
Zakres regulacji wysokości	150mm	
Kąt	Pochylenia: W górę: 23°, W dół: 5° Pivot: W prawo / W lewo: 60° każdy Obrót: Zgodnie ze wskazówkami zegara / Przeciwnie do ruchu wskazówek zegara: 90° każdy	
Warunki środowiska	Podczas pracy: Temperatura 5 do 35°C / 41 do 95°F Wilgotność 10 do 90% (bez kondensacji pary wodnej) Składowanie: Temperatura -20 do 60°C / -4 do 140°F Wilgotność 10 do 90% (bez kondensacji pary wodnej)	
EPEAT Silver	Aby sprawdzić stan rejestracji w swoim państwie, wejdź na stronę www.epeat.net	
Certyfikaty	TCO Certified, CE, UKCA, TÜV-GS, EAC, VCCI, PSE	

INFO

*1 Prawidłowe działanie podłączonych urządzeń zewnętrznych innych niż słuchawki nie jest gwarantowane.

*2 Gdy urządzenia USB nie są podłączone.

DANE TECHNICZNE : ProLite XUB2797QSN-B2 / XUB2797QSN-W2

Kategoria	27"	
Panel LCD	Technologia paneli	IPS (In-Plane-Switching)
	Rozmiar	Przekątna: 68,5cm / 27"
	Wielkość plamki	0,233mm w poziomie × 0,233mm w pionie
	Jasność	300cd/m ² (Typowy), 170cd/m ² (Domyślne / Oszczędność energii)
	Współczynnik kontrastu	1300 : 1 (Typowy), Funkcja Kontrast ACR dostępna
	Kąt widzenia	W prawo / W lewo: 89° każdy, W górę / W dół: 89° każdy (Typowy)
	MPRT	1ms
Liczba wyświetlanych kolorów	16.777.216	
Częstotliwość synchronizacji	Poziomej: 30,0-151,0kHz, Pionowej: 55-100Hz	
Natywna rozdzielczość	2560 × 1440, 3,7 megapikseli	
Maksymalna obsługiwana rozdzielczość	HDMI: 2560 × 1440, 100Hz DisplayPort: 2560 × 1440, 100Hz USB Typu-C: DP Alt mode 2560 × 1440, 100Hz	
Złącze sygnału wejściowego	HDMI, DisplayPort, USB Typu-C	
Sygnal wejściowy wizji	HDMI, DisplayPort, USB Typu-C (DP Alt mode)	
Standard USB	USB3,2 Gen 1 (5Gbps), USB Power Delivery (65W)	
Ilość portów USB Typ portu	1 Upstream: Typu-C 4 Downstream: Typu-A (DC5V, 900mA) × 3, Typu-C (DC5V, 3A) × 1	
Port LAN	RJ45	
Złącze wyjściowe wideo	DisplayPort	
Gniazdo słuchawkowa *1	Gniazdo ø 3,5mm typu mini jack (Stereo)	
Głośniki	2W × 2 (Głośniki stereo)	
Maksymalny rozmiar ekranu	Szer. 596,7mm × Wys. 335,7mm / Szer. 23,5" × 13,2" Wys	
Źródło zasilania	Źródło prądu przemiennego o napięciu 100-240V, 50/60Hz, 2,5A	
Zużycie energii *2	26W (Typowy), 22W (Domyślne / Oszczędność energii) Trybie czuwania: maks. 0,5W, Tryb wyłączenia: maks. 0,3W	
Wymiary	613,5 × 400,5 - 550,5 × 209,5mm / 24,2 × 15,8 - 21,7 × 8,2" (S×W×G)	
Waga netto	6,1kg / 13,4lbs	
Zakres regulacji wysokości	150mm	
Kąt	Pochylenia: W górę: 23°, W dół: 5° Pivot: W prawo / W lewo: 60° każdy Obrót: Zgodnie ze wskazówkami zegara / Przeciwnie do ruchu wskazówek zegara: 90° każdy	
Warunki środowiska	Podczas pracy: Temperatura 5 do 35°C / 41 do 95°F Wilgotność 10 do 90% (bez kondensacji pary wodnej) Składowanie: Temperatura -20 do 60°C / -4 do 140°F Wilgotność 10 do 90% (bez kondensacji pary wodnej)	
EPEAT Silver	Aby sprawdzić stan rejestracji w swoim państwie, wejdź na stronę www.epeat.net	
Certyfikaty	TCO Certified, CE, UKCA, TÜV-GS, EAC, VCCI, PSE	

INFO

*1 Prawidłowe działanie podłączonych urządzeń zewnętrznych innych niż słuchawki nie jest gwarantowane.

*2 Gdy urządzenia USB nie są podłączone.

DANE TECHNICZNE : ProLite XUB2797QSNP-B1

Kategoria	27"	
Panel LCD	Technologia paneli	IPS (In-Plane-Switching)
	Rozmiar	Przekątna: 68,5cm / 27"
	Wielkość plamki	0,233mm w poziomie × 0,233mm w pionie
	Jasność	300cd/m ² (Typowy), 170cd/m ² (Domyślne / Oszczędność energii)
	Współczynnik kontrastu	1300 : 1 (Typowy), Funkcja Kontrast ACR dostępna
	Kąt widzenia	W prawo / W lewo: 89° każdy, W górę / W dół: 89° każdy (Typowy)
	MPRT	1ms
Liczba wyświetlanych kolorów	16.777.216	
Częstotliwość synchronizacji	Poziomej: 30,0-151,0kHz, Pionowej: 55-100Hz	
Natywna rozdzielczość	2560 × 1440, 3,7 megapikseli	
Maksymalna obsługiwana rozdzielczość	HDMI: 2560 × 1440, 100Hz DisplayPort: 2560 × 1440, 100Hz USB Typu-C: DP Alt mode 2560 × 1440, 100Hz	
Złącze sygnału wejściowego	HDMI, DisplayPort, USB Typu-C	
Sygnał wejściowy wizji	HDMI, DisplayPort, USB Typu-C (DP Alt mode)	
Standard USB	USB3,2 Gen 1 (5Gbps), USB Power Delivery (96W)	
Ilość portów USB Typ portu	2 Upstream: Typu-C 4 Downstream: Typu-A (DC5V, 900mA) × 3, Typu-C (DC5V, 3A) × 1	
Port LAN	RJ45	
Złącze wyjściowe wideo	DisplayPort	
Gniazdo słuchawkowa *1	Gniazdo ø 3,5mm typu mini jack (Stereo)	
Głośniki	2W × 2 (Głośniki stereo)	
Maksymalny rozmiar ekranu	Szer. 596,7mm × Wys. 335,7mm / Szer. 23,5" × 13,2" Wys	
Źródło zasilania	Źródło prądu przemiennego o napięciu 100-240V, 50/60Hz, 2,5A	
Zużycie energii *2	26W (Typowy), 22W (Domyślne / Oszczędność energii) Trybie czuwania: maks. 0,5W, Tryb wyłączenia: maks. 0,3W	
Wymiary	613,5 × 400,5 - 550,5 × 209,5mm / 24,2 × 15,8 - 21,7 × 8,2" (S×W×G)	
Waga netto	6,1kg / 13,4lbs	
Zakres regulacji wysokości	150mm	
Kąt	Pochylenia: W górę: 23°, W dół: 5° Pivot: W prawo / W lewo: 60° każdy Obrót: Zgodnie ze wskazówkami zegara / Przeciwnie do ruchu wskazówek zegara: 90° każdy	
Warunki środowiska	Podczas pracy: Temperatura 5 do 35°C / 41 do 95°F Wilgotność 10 do 90% (bez kondensacji pary wodnej) Składowanie: Temperatura -20 do 60°C / -4 do 140°F Wilgotność 10 do 90% (bez kondensacji pary wodnej)	
EPEAT Silver	Aby sprawdzić stan rejestracji w swoim państwie, wejdź na stronę www.epeat.net	
Certyfikaty	TCO Certified, CE, UKCA, TÜV-GS, EAC, VCCI, PSE	

INFO

*1 Prawidłowe działanie podłączonych urządzeń zewnętrznych innych niż słuchawki nie jest gwarantowane.

*2 Gdy urządzenia USB nie są podłączone.

WYMIARY : ProLite XUB2497HSN

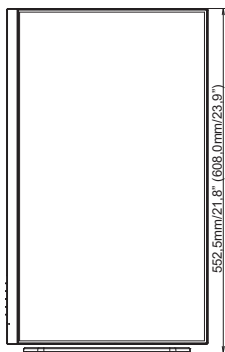
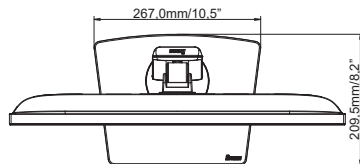
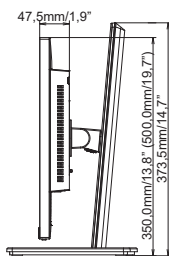
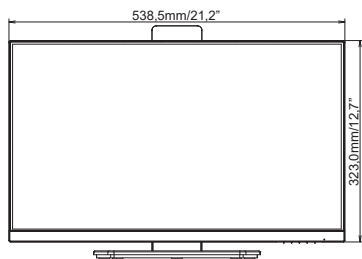

() : w nawiasach podano wartości maksymalne

WYMIARY : ProLite XUB279HSN

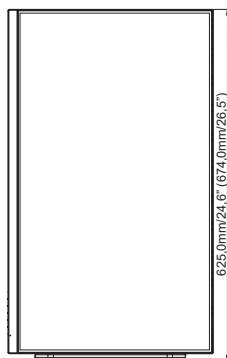
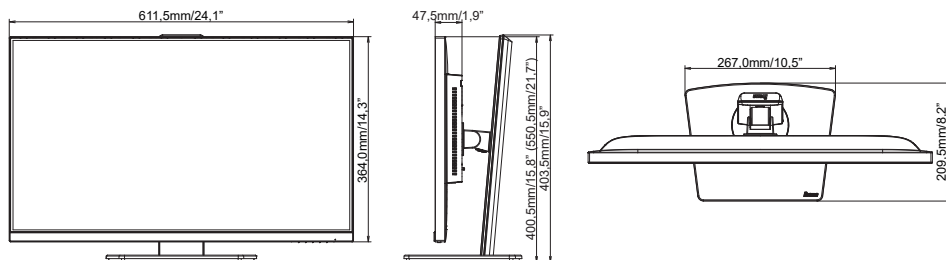

() : w nawiasach podano wartości maksymalne

WYMIARY : ProLite XUB279QSN / ProLite XUB279QSNP

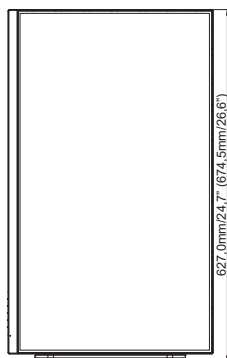
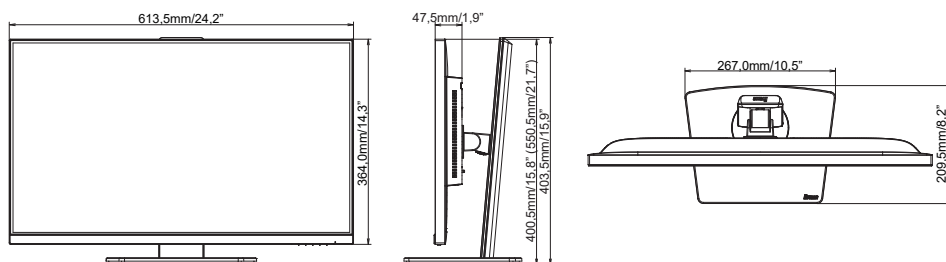

() : w nawiasach podano wartości maksymalne

SYNCHRONIZACJA

Tryb wideo	Częstotliwość pozioma	Częstotliwość pionowa	Częstotliwość pasma wizyjnego
800 × 600	37,879kHz	60,317Hz	40,000MHz
	46,875kHz	75,000Hz	49,500MHz
1024 × 768	48,363kHz	60,004Hz	65,000MHz
	60,023kHz	75,029Hz	78,750MHz
1280 × 1024	79,980kHz	75,020Hz	135,000MHz
1680 × 1050	65,290kHz	60,000Hz	146,250MHz
1920 × 1080	67,500kHz	60,000Hz	148,500MHz
	83,890kHz	74,970Hz	174,500MHz
	95,430kHz	84,910Hz	198,500MHz
	110,000kHz	100,000Hz	228,800MHz
2560 × 1440	88,787kHz	59,951Hz	241,500MHz
	111,788kHz	74,925Hz	298,470MHz
	150,849kHz	99,900Hz	398,242MHz
	150,918kHz	99,900Hz	410,500MHz

*1

*1

*1

*2

*2

*2,3

*2,4

INFO *1 Dostępne dla **ProLite XUB2497HSN / ProLite XUB2797HSN**.

*2 Dostępne dla **ProLite XUB2797QSN / ProLite XUB2797QSNP**.

*3 Dostępne dla wejścia DisplayPort lub USB Typu-C.

*4 Dostępne tylko dla wejścia HDMI.