



## Defender 3000 Series Floor Scale Instruction Manual



English

Español

Français

Deutsch

Italiano

Português

Svenska

Nederlands

Dansk

Polski

Čeština

Magyar



## INTRODUCTION

This manual contains installation, operation and maintenance instructions for the Defender 3000 Series Floor Scale.

## SAFETY PRECAUTIONS

### Definition of Signal Warnings and Symbols

Safety notes are marked with signal words and warning symbols. These show safety issues and warnings. Ignoring the safety notes may lead to personal injury, damage to the instrument, malfunctions and false results.

WARNING	For a hazardous situation with medium risk, possibly resulting in severe injuries or death if not avoided.
CAUTION	For a hazardous situation with low risk, resulting in damage to the device or the property or in loss of data, or minor or medium injuries if not avoided.
ATTENTION	For important information about the product. May lead to equipment damage if not avoided.
NOTE	For useful information about the product.

### Warning Symbols



General hazard



Explosion hazard

### Safety Precautions



**CAUTION:** Read all safety warnings before installing, making connections, or servicing this equipment. Failure to comply with these warnings could result in personal injury and/or property damage. Retain all instructions for future reference.

- Operate the equipment only under ambient conditions specified in these instructions.
- Do not operate the equipment in hazardous or unstable environments.
- i-DFxxxB1x Series models may be used in dry environments only.
- i-DFxxxC1x Series models may be used in wet or dry environments.
- Do not load the equipment above its rated capacity.
- Do not drop loads on the platform.
- Do not place the equipment upside down on the platform.
- The foundation at the installation site must be capable of safely supporting the weight of the scale plus the weight of the maximum load.
- Use only approved accessories and peripherals.
- Service should only be performed by authorized personnel.



**WARNING:** Never work in an environment subject to explosion hazards! The housing of the instrument is not gas tight. (Explosion hazard due to spark formation, corrosion caused by the ingress of gases).

### Intended use

This instrument is intended for use in laboratories, pharmacies, schools, businesses and light industry. It must only be used for measuring the parameters described in these operating instructions. Any other type of use and operation beyond the limits of technical specifications, without written consent from OHAUS, is considered as not intended. This instrument complies with current industry standards and the recognized safety regulations; however, it can constitute a hazard in use. If the instrument is not used according to these operating instructions, the intended protection provided by the instrument may be impaired.

## INSTALLATION

### Unpacking

1. Remove the outer packaging materials from the top and sides of the floor scale.
2. Install the two included eye bolts into opposing sides of the floor scale, see Figure 1.
3. Lift the floor scale from the packaging material, see caution notice.

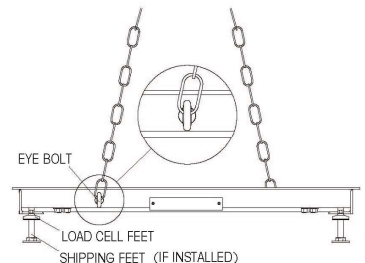

Figure 1. Hoisting Method.

**Positioning**

Ensure the surface is flat in the area where the scale will be positioned, especially in the region of the load cell feet. Small differences in height can be compensated by adjusting the load cell feet.

1. If an Indicator is included with the floor scale ensure that it is kept with the floor scale during positioning as there may be an attached connecting cable.
2. With the floor scale positioned over the final work area, remove the 4 shipping feet (if installed).
3. Install the 4 load cell feet (if not already installed).
4. Lower the scale on to the final work area.
5. Check that the floor scale is level; check that the 4 feet are in contact with the floor; make adjustments by rotating the nuts on the load cell feet. Use an external level.
6. Ensure that the floor scale's output cable does not become trapped or crushed during lifting or positioning.

**Certifiable Installations**

When used in certifiable applications at least one set of Foot Plates must be installed. (available separately). Foot Plates mount around the feet of the Floor Scale and prevent movement of the scale. Installation of Floor Plates must be done before final placement of the Floor Scale. Refer to the section on Accessories for Foot Plate installation.

**Connecting an Indicator**

**For users who buy the whole Defender 3000 floor scale:**

The connection has already been made and no additional installation is required. If you want to connect the base to another indicator in the future, you can refer to the wiring code in Table 1.

**For users who buy the Defender 3000 base:**

When connecting the base to an indicator that does not have the matching connector, install the optional load cell cable adapter (P/N 30429931 sold separately) to the indicator using the wiring codes in Table 2. Then attach the load cell cable to the cable adapter.

In addition, as an alternate wiring method, you can also cut off the connector, strip the wires and attach them to the indicator using the wiring codes in Table 2.

The extension cable accessory (P/N: 30429931) cannot be used if the scale will be used in a legal for trade or legally controlled application, because there is no provision to seal the connection between the indicator and platform.

**CAUTION:** Ensure that the cable is protected against possible damage when routed to the Indicator.

TABLE 1. FLOOR SCALE WIRING COLOR CODE

Indicator Signal Name	Floor Scale Wire Color
EXC+ (IN+)	Green
SEN+	Yellow
SIG+ (OUT+)	White
SIG- (OUT-)	Red
SEN-	Blue
EXC- (IN-)	Black
Shield (GND)	Yellow/Green

TABLE 2. FLOOR SCALE WIRING COLOR CODE

Indicator Signal Name	Floor Scale Wire Color
EXC+ (IN+)	Green
SEN+	Yellow
SIG+ (OUT+)	Orange
SIG- (OUT-)	Red
SEN-	Brown
EXC- (IN-)	Black
Shield (GND)	Yellow/Green

**OPERATION**

For setup, calibration and proper operation, refer to the instruction manual supplied with the indicator. Refer to the specifications section of the floor scale for capacity, and readability information.

For continued best operating performance:

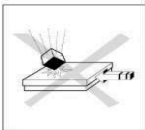

- Avoid falling loads, shocks and hard lateral impacts
- When weighing, all items should be centrally located on the floor scale and not over hanging the sides or the ramps.
- Verify the calibration of the floor scale system at regular intervals.

**Operating Limits**

Although the floor scales have extremely rugged construction, certain load limits must not be exceeded. Depending on the type of loading, the maximum safe static load, i.e. the maximum admissible loading, is shown in Table 2.

TABLE 2. MAXIMUM ADMISSIBLE LOADING.

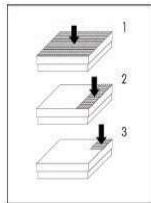
Model	Maximum Central load <sup>1</sup> (80% Surface Area)	Maximum Side load <sup>2</sup> (30% Surface Area)	One Side Corner Load <sup>3</sup> (10% Surface Area)	
i-DF600B1R	1500 kg	1000 kg	500 kg	
i-DF600C1R	1500 kg	1000 kg	500 kg	
i-DF1500B1R/RL/LX	2500 kg	1500 kg	1000 kg	
i-DF1500C1R/RL/LX	2500 kg	1500 kg	1000 kg	
i-DF3000B1L/LX/X	3800 kg	1800 kg	1200 kg	
i-DF3000C1L/LX/X	3800 kg	1800 kg	1200 kg	

## MAINTENANCE

### Daily Checks

- Check that the rocker feet are properly seated in the holes of each load cell.
- Check that the 4 feet are in contact with the floor.
- Check that the scale is free from debris, especially under the edges of the scale.
- Check that there is no damage to the connecting cable.

### Cleaning



**Attention:** Do not use solvents, harsh chemicals, ammonia or abrasive cleaning agents.

The housing may be cleaned with a cloth dampened with a mild detergent if necessary.

Maintenance of the floor scale is limited to regular cleaning.

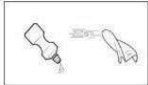

Cleaning i-DFxxxB1x models, (Painted Steel version) in a dry environment:

- Wipe surfaces with a damp cloth.
- Use only common household cleaning agents.
- Never use water spray or high pressure cleaners.

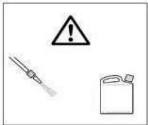

Cleaning the i-DFxxxC1x models, (Stainless Steel version) in a wet environment:

- Water jets up to 60°C
- Use only common household cleaning agents.
- Ensure that corrosive substances are removed at regular intervals.

All models, when using optional Ramps or Foot Plates:

- Keep the air gap at the edge of the Floor Scale free of debris.

## TECHNICAL DATA

### Equipment Ratings:

Altitude:	2,000m
Operating temperature:	-10°C to 40°C
Humidity:	Maximum relative humidity 80% for temperatures up to 31 °C decreasing linearly to 50% relative humidity at 40°C.
Pollution degree:	2

### Specifications

TABLE 3. FLOOR SCALE SPECIFICATIONS

Model	i-DF600B1R	i-DF1500B1R	i-DF1500B1L	i-DF3000B1L	i-DF1500B1X	i-DF3000B1X
Capacity (kg)	600	1500	1500	3000	1500	3000
Readability (kg)	0.2	0.5	0.5	1	0.5	1
Dimensions	1m x 1m	1m x 1m	1.25m x 1.25m	1.25m x 1.25m	1.5m x 1.5m	1.5m x 1.5m
Material	Painted Carbon Steel, treaded surface, fixed top plate					
Feet	4 x swivel design, rubber bottom, adjustable height					
Load Cells	4 x Shear Beam, Alloy Steel, OIML C3					
Load Cell Safe Overload Limit	120% of Emax					
Load Cell Output Impedance	350 Ω ± 3.5 Ω					
Load Cell Excitation Voltage	5V ~15V, DC/AC					
Junction Box	Rear panel access, IP65, Stainless Steel, with 5 m Cable					
Net Weight	112 kg		138 kg		174 kg	

TABLE 4. FLOOR SCALE SPECIFICATIONS

Model	i-DF1500B1RL	i-DF3000B1RL	i-DF1500B1LX	i-DF3000B1LX
Capacity (kg)	1500	3000	1500	3000
Readability (kg)	0.5	1	0.5	1
Dimensions	1m x 1.25m	1m x 1.25m	1.25m x 1.5m	1.25m x 1.5m
Material	Painted Carbon Steel, treaded surface, fixed top plate			
Feet	4 x swivel design, rubber bottom, adjustable height			
Load Cells	4 x Shear Beam, Alloy Steel, OIML C3			
Load Cell Safe Overload Limit	120% of Emax			
Load Cell Output Impedance	350 Ω ± 3.5 Ω			
Load Cell Excitation Voltage	5V ~15V, DC/AC			
Junction Box	Rear panel access, IP65, Stainless Steel, with 5 m Cable			
Net Weight	120 kg		154 kg	

TABLE 5. FLOOR SCALE SPECIFICATIONS

Model	i-DF600C1R	i-DF1500C1R	i-DF1500C1L	i-DF3000C1L	i-DF1500C1X	i-DF3000C1X
Capacity (kg)	600	1500	1500	3000	1500	3000
Readability (kg)	0.2	0.5	0.5	1	0.5	1
Dimensions	1m x 1m	1m x 1m	1.25m x 1.25m	1.25m x 1.25m	1.5m x 1.5m	1.5m x 1.5m
Material	Stainless Steel, fixed top plate					
Feet	4 x swivel design, rubber bottom, adjustable height					
Load Cells	4 x Shear Beam, Stainless Steel, OIML C3					
Load Cell Safe Overload Limit	120% of Emax					
Load Cell Output Impedance	350 $\Omega$ $\pm$ 3.5 $\Omega$					
Load Cell Excitation Voltage	5V ~15V, DC/AC					
Junction Box	Rear panel access, IP65, Stainless Steel, with 5 m Cable					
Net Weight	112 kg	138 kg		174 kg		

TABLE 6. FLOOR SCALE SPECIFICATIONS

Model	i-DF1500C1RL	i-DF3000C1RL	i-DF1500C1LX	i-DF3000C1LX
Capacity (kg)	1500	3000	1500	3000
Readability (kg)	0.5	1	0.5	1
Dimensions	1m x 1.25m	1m x 1.25m	1.25m x 1.5m	1.25m x 1.5m
Material	Stainless Steel, fixed top plate			
Feet	4 x swivel design, rubber bottom, adjustable height			
Load Cells	4 x Shear Beam, Stainless Steel, OIML C3			
Load Cell Safe Overload Limit	120% of Emax			
Load Cell Output Impedance	350 $\Omega$ $\pm$ 3.5 $\Omega$			
Load Cell Excitation Voltage	5V ~15V, DC/AC			
Junction Box	Rear panel access, IP65, Stainless Steel, with 5 m Cable			
Net Weight	120 kg		154 kg	

**DRAWINGS**

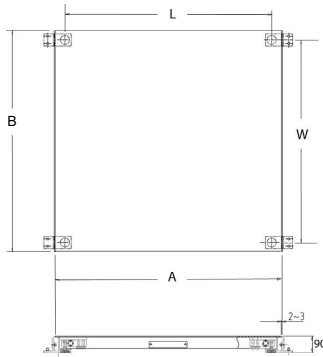

Figure 2. Floor Scale Dimensions, (Shown with optional Foot Plates)

TABLE 4. FLOOR SCALE DIMENSIONS

MODELS	DIMENSIONS (mm)			
	FLOOR SCALE PLATFORM		FOOT CENTERS	
	A	B	W	L
i-DF600B1R/C1R, i-DF1500B1R/C1R	1000	1000	890	890
i-DF1500B1L/C1L, i-DF3000B1L/C1L	1250	1250	1140	1140
i-DF1500B1X/C1X, i-DF3000B1X/C1X	1500	1500	1390	1390
i-DF1500B1/C1RL, i-DF3000B1/C1RL	1000	1250	890	890
i-DF1500B1/C1LX, i-DF3000B1/C1LX	1250	1500	1140	1140

**ACCESSORIES**

TABLE 5. LIST OF ACCESSORIES

Item	Part Number
Foot Plate Kit, Painted Steel, for i-DFxxxB1x	72198344
Foot Plate Kit, Stainless Steel, for i-DFxxxC1x	72198345
Ramp Kit, Painted Steel, 1 m, for i-DFxxxB1R	72198338
Ramp Kit, Painted Steel, 1.25 m, for i-DFxxxB1L	72198339
Ramp Kit, Painted Steel, 1.5 m, for i-DFxxxB1X	72198340
Ramp Kit, Stainless Steel, 1 m, for i-DFxxxC1R	72198341
Ramp Kit, Stainless Steel, 1.25 m, for i-DFxxxC1L	72198342
Ramp Kit, Stainless Steel, 1.5 m, for i-DFxxxC1X	72198343

- Notes: 1. Foot Plate Kits include 2 Foot Plates, Mounting Hardware  
 2. Ramp Kits include 1 Ramp, 2 Foot Plates, Mounting Hardware

**Defender 3000 SERIES FLOOR SCALE, INSTALLATION OF OPTIONAL FOOT PLATES AND RAMPS**

Plates are required for certifiable installations. Installation of each Ramp also requires the installation of one set of Foot Plates. Foot Plates are available separately and are included with the Ramp accessory kit. Refer to Figure 3 for mounting of the Foot Plates and Ramps. Installation of Foot Plates and Ramps must be done before final placement of the Floor Scale.

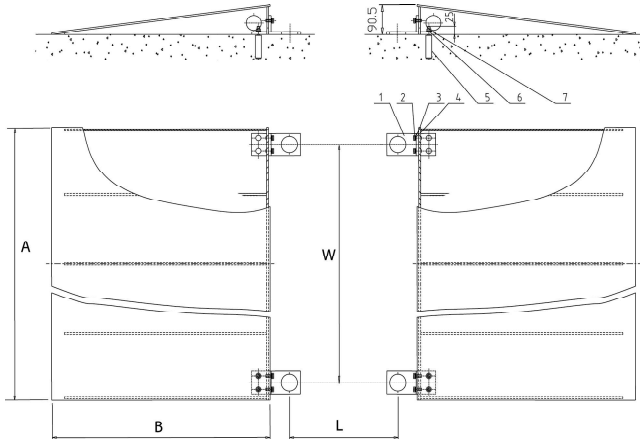

LEGEND: 1.Foot Plate, 2. Bolt, 3. Spring Washer, 4. Washer, 5. Expanding Bolt, 6. washer, 7. Nut

Figure 3. Optional Foot Plate and Ramp Installation

Notes:

1. Expanding bolts require 12.5mm diameter holes drilled 60mm deep into the floor surface.
2. Foot Plate center to center dimensions W and L are shown in Table 4.
3. The Floor Scale must be positioned so that the load cell feet rest within the large holes of the Foot Plates.
4. Ensure that a free air gap exists between the sides of the Floor Scale and the edges of the Ramps.



TABLE 6. DIMENSIONS FOR FLOOR PLATE AND RAMP INSTALLATION

MODELS	DIMENSIONS (mm)			
	RAMP		FOOT PLATE CENTERS	
	A	B	W	L
Ramp for i-DF600B1R/C1R, i-DF1500B1R/C1R	1000	670	890	890
Ramp for i-DF1500B1L/C1L, i-DF3000B1L/C1L,	1250	670	1140	1140
Ramp for i-DF1500B1X/C1X, i-DF3000B1X/C1X	1500	670	1390	1390
Ramp for i-DF1500B1RL/C1RL, i-DF3000B1RL/C1RL	1250	670	890	1140
Ramp for i-DF1500B1LX/C1LX, i-DF3000B1LX/C1LX	1500	670	1140	1390



## COMPLIANCE

Compliance to the following standards is indicated by the corresponding mark on the product.

Mark	Standard
	This product complies with the applicable harmonized standards of EU Directives 2011/65/EU (RoHS). The EU Declaration of Conformity is available online at <a href="http://www.ohaus.com/ce">www.ohaus.com/ce</a> .
	This product complies with the applicable statutory standards of the Restriction of the Use of Certain Hazardous Substances in Electrical and Electronic Equipment Regulations 2012. The UK Declaration of Conformity is available online at <a href="http://www.ohaus.com/uk-declarations">www.ohaus.com/uk-declarations</a> .
	This product complies with the EU Directive 2012/19/EU (WEEE). Please dispose of this product in accordance with local regulations at the collecting point specified for electrical and electronic equipment. For disposal instructions in Europe, refer to <a href="http://www.ohaus.com/weee">www.ohaus.com/weee</a> .

### ISO 9001 Registration

The management system governing the production of this product is ISO 9001 certified.

## Warranty

Ohaus products are warranted against defects in materials and workmanship from the date of delivery through the duration of the warranty period. During the warranty period Ohaus will repair, or, at its option, replace any component(s) that proves to be defective at no charge, provided that the product is returned, freight prepaid, to Ohaus.

This warranty does not apply if the product has been damaged by accident or misuse, exposed to radioactive or corrosive materials, has foreign material penetrating to the inside of the product, or as a result of service or modification by other than Ohaus. In lieu of a properly returned warranty registration card, the warranty period shall begin on the date of shipment to the authorized dealer. No other express or implied warranty is given by Ohaus Corporation. Ohaus Corporation shall not be liable for any consequential damages.

As warranty legislation differs from state to state and country to country, please contact Ohaus or your local Ohaus dealer for further details.



## INTRODUCCIÓN

Este manual contiene las instrucciones de instalación, funcionamiento y mantenimiento para la Báscula para piso Serie Defender 3000.

## PRECAUCIONES DE SEGURIDAD

### Definición de los símbolos y señales de aviso

Las notas de seguridad aparecen indicadas con palabras indicativas y símbolos de aviso. Muestran avisos y temas relacionados con la seguridad. Ignorar las las notas de seguridad puede conllevar lesiones personales, daños al aparato, un mal funcionamiento o resultados falsos.

**AVISO:** Para una situación peligrosa con un riesgo medio; si no se evita, puede conllevar lesiones graves o la muerte.

**PRECAUCIÓN:** Para una situación peligrosa con un riesgo bajo; si no se evita puede conllevar daños al aparato o a otros bienes, pérdidas de datos, o lesiones leves o medias.

**ATENCIÓN:** Para información importante acerca del producto. Si no se evita puede conllevar daños en el equipo.

**NOTA** Para información útil acerca del producto.

### Símbolos de aviso



Peligro general



Peligro de explosión

### Precauciones de seguridad



**PRECAUCIÓN:** Lea todas las recomendaciones de seguridad antes de realizar la instalación, las conexiones, o de llevar a cabo cualquier mantenimiento en este equipo. Si no se cumplen estos avisos, puede conllevar lesiones personales y/o daños en otros bienes. Conserve todas las instrucciones para futuras consultas.

- Utilice el equipo solo bajo las condiciones ambientales que se especifican en estas instrucciones.
- No utilice el equipo en entornos húmedos, peligrosos o inestables.
- Los modelos de la serie i-DFxxxB1x solo pueden utilizarse en entornos secos.
- Los modelos de la serie i-DFxxxC1x pueden utilizarse en entornos húmedos o secos.
- No cargue el equipo por encima de su capacidad homologada.
- No deje caer las cargas sobre la plataforma.
- No coloque el equipo boca abajo sobre la plataforma.
- La cimentación en el lugar de instalación debe ser capaz de soportar con seguridad el peso de la báscula más el peso de la carga máxima.
- Utilice solo accesorios y periféricos aprobados.
- El mantenimiento debe ser llevado a cabo solo por personal autorizado.



**AVISO:** ¡No trabaje nunca en un entorno que esté sujeto a peligro de explosión! La carcasa del equipo no es hermética al gas. (Peligro de explosión debido a la generación de chispas, corrosión provocada por la entrada de gases).

### Uso previsto

Este instrumento está previsto para ser utilizado en laboratorios, farmacias, colegios, comercios y en la industria ligera. Solo debe ser utilizado para medir los parámetros descritos en estas instrucciones de funcionamiento. Cualquier otro tipo de uso o de funcionamiento que exceda los límites de las especificaciones técnicas, y que no cuente con el consentimiento por escrito de OHAUS, será considerado como no previsto. Este dispositivo cumple con los estándares industriales vigentes y con las normativas de seguridad aprobadas; sin embargo, su uso puede conllevar ciertos peligros, Si el dispositivo no se utiliza de acuerdo con estas instrucciones de funcionamiento, las medidas de seguridad con las que va equipado se verán afectadas.

## INSTALACIÓN

### esembalaje

1. Retire los materiales de embalaje externo de la parte superior y lados de la báscula de piso.
2. Instale los dos pernos de argolla en lados opuestos de la báscula como en la Figura 1.
3. Levante la báscula del material de embalaje; lea la nota de precaución.



Figura 1. Método de levantamiento.

## Posicionamiento

Cerchiórese de que la superficie sea plana en el área donde va a colocar la báscula, especialmente en el área de las patas para la celda de carga. Las pequeñas diferencias en altura pueden ajustarse con las patas para la celda de carga.

1. Si la báscula de piso contiene un indicador, cerchiórese de que se mantenga con la báscula durante el posicionamiento, ya que puede haber un cable de conexión fijado.
2. Con la báscula colocada en el área definitiva de trabajo, retire las cuatro patas de transporte (si están instaladas).
3. Instale las cuatro patas para celda de carga (si no están instaladas ya).
4. Baje la báscula al área definitiva de trabajo.
5. Verifique que la báscula de piso esté nivelada; revise que las cuatro patas hagan contacto con el piso; haga ajustes mediante las tuercas que están en las patas de la celda de carga. Utilice un nivelador externo.
6. Cerchiórese de que el cable de salida de la báscula no quede atrapado o aplastado durante el levantamiento o el posicionamiento.

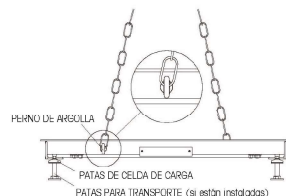
## Instalaciones certificables

Cuando se use en aplicaciones certificables, por lo menos un juego de placas debe instalarse (disponibles aparte). Las placas para patas se montan alrededor de las patas de la báscula de piso y evitan el movimiento de la báscula. La instalación de las placas para patas debe hacerse antes de la colocación definitiva de la báscula para piso. Consulte la sección de accesorios para la instalación de dichas placas.

## Conexión del indicador

### Para los usuarios que adquieran la báscula para piso Defender 3000 completa:

La conexión ya está hecha y no se requiere ninguna instalación adicional. Si en el futuro desea conectar la base a otro indicador, puede consultar el código de cableado de la Tabla 1.

### Para los usuarios que adquieran la base Defender 3000:

Cuando conecte la base a un indicador que no tenga el conector correspondiente, instale el adaptador de cable de célula de carga opcional (N/P 30429931, se vende por separado) al indicador utilizando los códigos de cableado de la Tabla 2. A continuación, conecte el cable de la célula de carga al adaptador de cable.

Además, como método de cableado alternativo, también puede cortar el conector, pelar los cables y conectarlos al indicador utilizando los códigos de cableado de la Tabla 2.

El accesorio de cable de extensión (N/P: 30429931) no puede utilizarse si la báscula se va a emplear en una aplicación legal para el comercio o sometida a controles legales, porque no existe ninguna disposición para sellar la conexión entre el indicador y la plataforma.

**PRECAUCIÓN:** Asegúrese de que el cable esté protegido contra posibles daños cuando esté dirigido al Indicador.

TABLA 1. CÓDIGO DE COLOR DEL CABLEADO DE LA BÁSCULA PARA PISO

Nombre de la señal del indicador	Color del cable de la báscula para piso
EXC+ (IN+)	Verde
SEN+	Amarillo
SIG+ (OUT+)	Blanco
SIG- (OUT-)	Rojo
SEN-	Azul
EXC- (IN-)	Negro
Blindaje (GND)	Amarillo/Verde

TABLA 2. CÓDIGO DE COLORES DEL CABLEADO DE LA BÁSCULA PARA PISO

Nombre de la señal del indicador	Color del Cable de la báscula para piso
EXC+ (IN+)	Verde
SEN+	Amarillo
SIG+ (OUT+)	Naranja
SIG- (OUT-)	Rojo
SEN-	Marrón
EXC- (IN-)	Negro
Blindaje (GND)	Amarillo/Verde

## OPERACIÓN

Consulte las instrucciones de configuración, calibración y operación adecuada en el manual proporcionado con el indicador. Consulte en la sección de especificaciones información sobre la capacidad y capacidad de lectura de la báscula para piso.

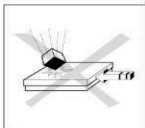

Para el mejor desempeño de operación continua:

- Evite dejar caer cargas, los golpes y los impactos laterales
- Cuando pese, todos los artículos deben estar centrados en el marco de la báscula y no sobresalir de los lados de las rampas.
- Verifique la calibración del sistema de la báscula periódicamente.

## Límites de operación

Las básculas para piso tienen una construcción extremadamente fuerte, pero hay ciertos límites de carga que no deben excederse. Dependiendo del tipo de carga, la carga estática máxima segura, es decir, la carga máxima permitida, se muestra en la Tabla 2.

TABLA 2. CARGA MÁXIMA PERMITIDA.

Modelo	Carga central máxima <sup>1</sup> (80 % de la superficie)	Carga lateral máxima <sup>2</sup> (30 % de la superficie)	Carga de una esquina lateral <sup>3</sup> (10 % de la superficie)
i-DF600B1R	1500 kg	1000 kg	500 kg
i-DF600C1R	1500 kg	1000 kg	500
i-DF1500B1R/RL/L/X	2500 kg	1500 kg	1000 kg
i-DF1500C1R/RL/L/X	2500 kg	1500 kg	1000 kg
i-DF3000B1L/LX/X	3800 kg	1800 kg	1200 kg
i-DF3000C1L/LX/X	3800 kg	1800 kg	1200 kg

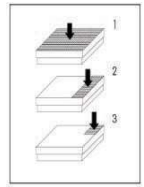

**MANTENIMIENTO**

Revisiones diarias

- Revise que las patas de balanceo estén sentadas correctamente en los orificios de cada celda de carga.
- Revise que las cuatro patas hagan contacto con el piso.
- Revise que la báscula esté libre de residuos, especialmente debajo de sus bordes.
- Revise que el cable de conexión no esté dañado.

**Limpieza**



**Atención:** No utilice disolventes, productos químicos corrosivos, amoníaco ni agentes limpiadores abrasivos.

Se puede limpiar la carcasa con un paño humedecido en detergente suave si es necesario.

El mantenimiento de la báscula para piso se limita a la limpieza normal.

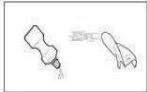

Limpieza de los modelos VE-S/R/L (versión en acero pintado) en ambientes secos:

- Limpie las superficies con una tela húmeda.
- Utilice agentes de limpieza domésticos comunes.
- Nunca utilice rocío de agua ni limpiadores a alta presión.

Limpieza de los modelos VE-SW/RW/LW (versión en acero inoxidable) en ambientes húmedos:

- Agua a presión hasta a 60 °C.
- Utilice agentes de limpieza domésticos comunes.
- Asegúrese de remover con cierta frecuencia las sustancias corrosivas.

En todos los modelos, cuando se use rampas o placas para patas opcionales:

- Mantenga el espacio de aire en el borde de la báscula para piso libre de residuos.



**DATOS TÉCNICOS**

**Especificaciones del equipo:**

Altitud: 2000 m

Temperatura de funcionamiento: -10°C a 40°C

Humedad: Humedad relativa máxima del 80 % para temperaturas de hasta 31 °C, disminuyendo linealmente al 50 % de humedad relativa a 40 °C.

Grado de contaminación: 2

**Especificaciones**

TABLA 3. ESPECIFICACIONES DE LA BÁSCULA PARA PISO

Modelo	i-DF600B1R	i-DF1500B1R	i-DF1500B1L	i-DF3000B1L	i-DF1500B1X	i-DF3000B1X
Capacidad (kg)	600	1500	1500	3000	1500	3000
Legibilidad (kg)	0,2	0,5	0,5	1	0,5	1
Dimensiones	1m x 1m	1m x 1m	1,25m x 1,25m	1,25m x 1,25m	1,5m x 1,5m	1,5m x 1,5m
Material	Acero al carbono pintado, superficie cubierta, placa superior fija					
Patas	4 x diseño giratorio, parte inferior de goma, altura ajustable					
Células de carga	4 x viga de corte, acero de aleación, OIML, C3					
Límite de sobrecarga seguro de la célula de carga	120 % de Emax					
Impedancia de salida de la célula de carga	350 Ω ± 3,5 Ω					
Tensión de excitación de la célula de carga	5V~15V, CC/CA					
Caja de conexiones	Acceso al panel trasero, IP65, acero inoxidable, con 5 m de cable					
Peso neto	112 kg		138 kg			174 kg

TABLA 4. ESPECIFICACIONES DE LA BÁSCULA PARA PISO

Modelo	i-DF1500B1RL	i-DF3000B1RL	i-DF1500B1LX	i-DF3000B1LX
Capacidad (kg)	1500	3000	1500	3000
Legibilidad (kg)	0.5	1	0.5	1
Dimensiones	1m x 1.25m	1m x 1.25m	1.25m x 1.5m	1.25m x 1.5m
Material	Acero al carbono pintado, superficie cubierta, placa superior fija			
Patatas	4 x diseño giratorio, parte inferior de goma, altura ajustable			
Células de carga	4 x viga de corte, acero inoxidable, OIML, C3			
Límite de sobrecarga seguro de la célula de carga	120% of Emax			
Impedancia de salida de la célula de carga	350 $\Omega$ $\pm$ 3.5 $\Omega$			
Tensión de excitación de la célula de carga	5V ~15V, CC/CA			
Caja de conexiones	Acceso al panel trasero, IP65, acero inoxidable, con 5 m de cable			
Peso neto	120 kg	154 kg		

TABLA 5. ESPECIFICACIONES DE LA BÁSCULA PARA PISO

Modelo	i-DF600C1R	i-DF1500C1R	i-DF1500C1L	i-DF3000C1L	i-DF1500C1X	i-DF3000C1X
Capacidad (kg)	600	1500	1500	3000	1500	3000
Legibilidad (kg)	0,2	0,5	0,5	1	0,5	1
Dimensiones	1m x 1m	1m x 1m	1,25m x 1,25m	1,25m x 1,25m	1,5m x 1,5m	1,5m x 1,5m
Material	Acero inoxidable, placa superior fija					
Patatas	4 x diseño giratorio, parte inferior de goma, altura ajustable					
Células de carga	4 x viga de corte, acero inoxidable, OIML, C3					
Límite de sobrecarga seguro de la célula de carga	120 % de Emax					
Impedancia de salida de la célula de carga	350 $\Omega$ $\pm$ 3,5 $\Omega$					
Tensión de excitación de la célula de carga	5V~15V, CC/CA					
Caja de conexiones	Acceso al panel trasero, IP65, acero inoxidable, con 5 m de cable					
Peso neto	112 kg	138 kg		174 kg		

TABLA 6. ESPECIFICACIONES DE LA BÁSCULA PARA PISO

Modelo	i-DF1500C1RL	i-DF3000C1RL	i-DF1500C1LX	i-DF3000C1LX
Capacidad (kg)	1500	3000	1500	3000
Legibilidad (kg)	0.5	1	0.5	1
Dimensiones	1m x 1.25m	1m x 1.25m	1.25m x 1.5m	1.25m x 1.5m
Material	Acero inoxidable, placa superior fija			
Patatas	4 x diseño giratorio, parte inferior de goma, altura ajustable			
Células de carga	4 x viga de corte, acero inoxidable, OIML, C3			
Límite de sobrecarga seguro de la célula de carga	120 % de Emax			
Impedancia de salida de la célula de carga	350 $\Omega$ $\pm$ 3.5 $\Omega$			
Tensión de excitación de la célula de carga	5V~15V, CC/CA			
Caja de conexiones	Acceso al panel trasero, IP65, acero inoxidable, con 5 m de cable			
Peso neto	120 kg	154 kg		

## DIBUJOS



Figura 2. Dimensiones de la báscula para piso (se muestran con placas para patas opcionales)

TABLA 4. DIMENSIONES DE LA BÁSCULA PARA PISO

MODELOS	DIMENSIONES (mm)			
	PLATAFORMA DE BÁSCULA PARA PISO		CENTROS DE PATA	
	A	B	W	L
i-DF600B1R/C1R, i-DF1500B1R/C1R	1000	1000	890	890
i-DF1500B1L/C1L, i-DF3000B1L/C1L	1250	1250	1140	1140
i-DF1500B1X/C1X, i-DF3000B1X/C1X	1500	1500	1390	1390
i-DF1500B1/C1RL, i-DF3000B1/C1RL	1000	1250	1140	890
i-DF1500B1/C1LX, i-DF3000B1/C1LX	1250	1500	1390	1140

## ACCESORIOS

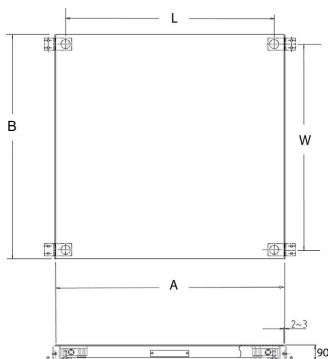
TABLA 5. LISTA DE ACCESORIOS

Artículo	No. de parte
Kit de placas para patas, acero pintado, para i-DFxxxB1x	72198344
Kit de placas para patas, acero inoxidable, para i-DFxxxC1x	72198345
Kit de rampas, acero pintado, 1 m para i-DFxxxB1R	72198338
Kit de rampas, acero pintado, 1,25 m para i-DFxxxB1L	72198339
Kit de rampas, acero pintado, 1,5 m para i-DFxxxB1X	72198340
Kit de rampas, acero inoxidable, 1 m para i-DFxxxC1R	72198341
Kit de rampas, acero inoxidable, 1,25 m para i-DFxxxC1L	72198342
Kit de rampas, acero inoxidable, 1,5 m para i-DFxxxC1X	72198343

Notas: 1. Los juegos de placas para patas incluyen 2 placas para patas y accesorios metálicos para el montaje

2. Los juegos de rampa incluyen 1 rampa, 2 placas para patas y accesorios metálicos para el montaje

**BÁSCULA PARA PISO SERIE Defender 3000, INSTALACIÓN DE PLACAS PARA PATAS OPCIONALES Y RAMPAS**

Las placas se requieren en instalaciones certificables. La instalación de cada rampa también requiere de la instalación de un juego de placas para patas. Las placas para patas se venden en forma separada y se incluyen en el juego de accesorios de la rampa. Consulte en la Figura 3 la instalación de las placas para patas y rampas. La instalación de las placas para patas y rampas debe hacerse antes de la colocación definitiva de la báscula para piso.

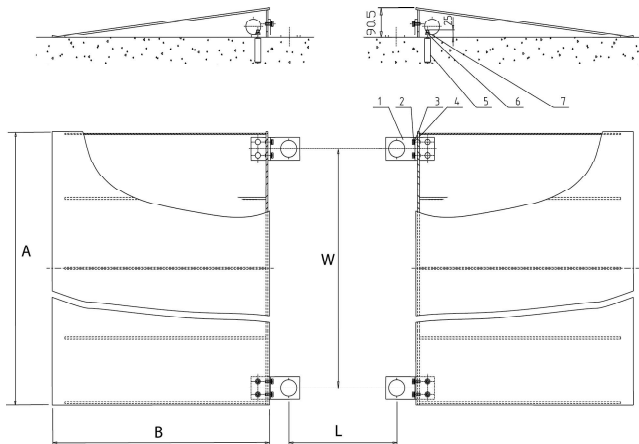

LEYENDA: 1.Placa para pata, 2. Perno, 3. Roldana con resorte, 4. Roldana, 5. Perno de expansión, 6. Roldana, 7. Tuerca

Figura 3. Instalación de placas para patas y rampas opcionales

Notas:

1. Los pernos de expansión requieren orificios de 12,5 mm de diámetro perforados a 60 mm de profundidad en el piso.
2. Las dimensiones ancho (W) y largo (L) de centro a centro de las placas para piso se muestran en la Tabla 4.
3. La báscula para piso debe colocarse de manera tal que las patas de las celdas de carga se apoyen dentro de los orificios grandes de las placas para patas.
4. Cerciérese de que exista un espacio de aire libre entre los lados de la báscula y los bordes de las rampas.



TABLA 6. DIMENSIONES PARA LA INSTALACIÓN DE PLACAS PARA PATAS Y RAMPAS

MODELOS	DIMENSIONES (mm)			
	RAMPA		CENTROS DE LAS PLACAS PARA PATAS	
	A	B	W	L
Rampa para i-DF600B1R/C1R, i-DF1500B1R/C1R	1000	670	890	890
Ramp for i-DF1500B1L/C1L, i-DF3000B1L/C1L	1250	670	1140	1140
Ramp for i-DF1500B1X/C1X, i-DF3000B1X/C1X	1500	670	1390	1390
Ramp for i-DF1500B1RL/C1RL, i-DF3000B1RL/C1RL	1250	670	890	1140
Ramp for i-DF1500B1LX/C1LX, i-DF3000B1LX/C1LX	1500	670	1140	1390



**CUMPLIMIENTO DE NORMATIVAS**

El cumplimiento de las siguientes regulaciones se indica con su marca indicativa en el producto.

Marca	Estándar
	Este producto cumple con las normas estandarizadas vigentes de la Directivas de la UE 2011/65/EU (RoHS). La Declaración de Conformidad de la UE está disponible online en <a href="http://www.ohaus.com/ce">www.ohaus.com/ce</a>
	Este producto cumple con las normas legales aplicables de las Regulaciones de Restricción del Uso de Ciertas Sustancias Peligrosas en y las Regulaciones de Equipos Eléctricos y Electrónicos de 2012 La Declaración de Conformidad del Reino Unido está disponible online en <a href="http://www.ohaus.com/uk-declarations">www.ohaus.com/uk-declarations</a> .
	Este producto cumple con la directiva de la UE 2012/19/EU (WEEE). Por favor, elimine o recicle este producto de acuerdo con las regulaciones locales en el punto de recogida correspondiente para equipos eléctricos y electrónicos. Para conocer las instrucciones de eliminación en Europa, diríjase a <a href="http://www.ohaus.com/weee">www.ohaus.com/weee</a> .

**Certificado ISO 9001**

El sistema de gestión que controla la producción de este producto está certificado por la norma ISO 9001.

**Garantía**

Los productos de Ohaus están garantizados contra defectos de materiales y fabricación desde la fecha de entrega y durante el tiempo que dure la garantía. Durante el periodo de garantía Ohaus reparará, o, a su discreción, reemplazará cualquier componente(s) que se compruebe que está defectuoso, sin costo alguno, con la condición de que el producto sea devuelto, flete pagado, a Ohaus.

Esta garantía no es válida si el producto ha sufrido daños por accidente o mal uso, expuesto a materiales radioactivos o corrosivos, presenta materiales extraños penetrando al interior del producto, o si ha sido objeto de modificaciones por parte de personas que no sean de Ohaus. En el lugar de una tarjeta de registro de garantía devuelta debidamente, el periodo de garantía comenzará en la fecha de envío al distribuidor autorizado. Ohaus Corporation no otorga ninguna otra garantía expresa o implícita. Ohaus Corporation no se hace responsable de cualquier daño fortuito.

Puesto que la legislación sobre garantías difiere de un estado a otro así como de un país a otro, comuníquese con su distribuidor local de Ohaus para mayor información



## INTRODUCTION

Ce manuel contient des instructions d'installation, d'utilisation et de maintenance pour les balances au sol de la série Defender 3000.

## PRÉCAUTIONS DE SÉCURITÉ

### Définition des symboles et des indicateurs d'avertissements

Les consignes de sécurité sont marquées par des mots de signalisation et des symboles d'avertissement. Ceux-ci indiquent des problèmes liés à la sécurité et des avertissements. Le non-respect des consignes de sécurité peut entraîner des blessures, dommages à l'appareil, dysfonctionnements et faux résultats.

**AVERTISSEMENT** Indique une situation dangereuse à risque moyen, pouvant entraîner des blessures graves ou la mort si la situation n'est pas évitée.

**MISE EN GARDE** Indique une situation dangereuse à faible risque, entraînant des dommages à l'appareil ou une perte de données, ou des blessures mineures ou moyennes si la situation n'est pas évitée.

**ATTENTION** Indique des informations importantes concernant le produit. Peut endommager l'appareil.

**REMARQUE** Indique des informations utiles sur le produit.

### Symboles d'avertissement



Danger !



Risque d'explosion

### Précautions de sécurité



**MISE EN GARDE:** Lisez tous les avertissements de sécurité avant d'installer, d'effectuer des connexions ou la maintenance de cet équipement. Si ces avertissements ne sont pas respectés, des accidents et/ou des dommages matériels peuvent en résulter. Conservez toutes les instructions pour référence ultérieure.

- Faites fonctionner l'équipement uniquement dans les conditions ambiantes indiquées dans ces instructions.
- N'utilisez pas l'équipement dans des environnements dangereux ou instables.
- Les modèles de la série i-DFxxxB1x ne peuvent être utilisés que dans des environnements secs.
- Les modèles de la série i-DFxxxC1x peuvent être utilisés dans des environnements humides ou secs.
- Ne chargez pas l'équipement au-delà de sa capacité nominale.
- Ne laissez pas tomber de charges sur la plateforme.
- Ne placez pas l'équipement à l'envers sur la plateforme.
- Les fondations du site d'installation doivent être capables de supporter en toute sécurité le poids de la balance plus le poids de la charge maximale.
- Utilisez uniquement des accessoires et périphériques approuvés.
- L'entretien ne doit être effectué que par un personnel autorisé.



**AVERTISSEMENT :** Ne travaillez jamais dans un environnement qui présente des risques d'explosion ! Le boîtier de l'équipement n'est pas étanche aux gaz. (Risque d'explosion dû à la formation d'étincelles, corrosion causée par la pénétration de gaz).

### Utilisation prévue

Cet appareil est destiné à être utilisé dans les laboratoires, les pharmacies, les écoles, les entreprises et l'industrie légère. Il ne doit être utilisé que pour mesurer les paramètres décrits dans ce mode d'emploi. Tout autre type d'utilisation et de fonctionnement au-delà des limites des spécifications techniques sans le consentement écrit de OHAUS, est considéré comme non prévu. Cet instrument est conforme aux normes actuelles de l'industrie et aux réglementations de sécurité reconnues. Cependant, il peut constituer un danger pendant l'utilisation. Si l'instrument n'est pas utilisé conformément à ce mode d'emploi, son niveau de protection prévu peut être réduit.

## INSTALLATION

### Déballage

1. Enlevez les matériaux d'emballage du dessus et des côtés de la balance au sol.
2. Installez les deux anneaux de levage inclus dans les côtés de la balance au sol, voir la Figure 1.
3. Sortez la balance au sol des matériaux d'emballage (voir les consignes de sécurité).

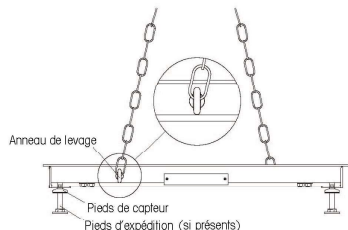

Figure 1 Méthodes de levage

### Positionnement

Assurez-vous que la surface est plane à l'endroit où la balance doit être placée, plus particulièrement au niveau des pieds du capteur. Les légères différences en hauteur peuvent être compensées en réglant les pieds du capteur.

1. Si un indicateur est inclus avec la balance au sol, assurez-vous qu'il est maintenu avec la balance au sol pendant le positionnement puisqu'il peut y avoir un câble reliant les deux.
2. Avec la balance au sol placée sur la zone du travail final, enlevez les 4 pieds d'expédition (si présents).
3. Installez les 4 pieds du capteur (s'ils ne sont pas installés).
4. Abaissez la balance sur la zone de travail final.
5. Vérifiez que la balance au sol est à niveau, vérifiez que les 4 pieds se trouvent en contact avec le sol, effectuez les réglages en tournant les écrous sur les pieds du capteur. Utilisez un niveau externe.
6. Assurez-vous que le câble de sortie de la balance au sol n'est pas coincé ni écrasé pendant le levage ou le positionnement.

### Installations certifiables

Lorsque cette balance est utilisée dans des applications certifiables, au moins un ensemble de plaques de pieds doit être installé (disponibles séparément). Les plaques des pieds sont installées autour des pieds de la balance au sol pour empêcher le mouvement de la balance. L'installation des plaques de pieds doit être effectuée avant le positionnement final de la balance au sol. Voir la section sur les Accessoires pour l'installation de la plaque des pieds.

### Connexion d'un indicateur

#### Pour les utilisateurs qui achètent l'ensemble de la balance au sol Defender 3000 :

La connexion a déjà été réalisée et aucune installation supplémentaire n'est nécessaire. Si vous voulez connecter la base à un autre indicateur à l'avenir, vous pouvez vous référer au guide de câblage du tableau 1.

#### Pour les utilisateurs qui achètent la base Defender 3000 :

Lorsque vous connectez la base à un indicateur qui n'a pas le connecteur correspondant, installez l'adaptateur de câble de cellule de charge optionnel (P/N 30429931 vendu séparément) à l'indicateur en utilisant le guide de câblage du tableau 2. Puis raccordez le câble du capteur de charge à l'adaptateur de câble.

Vous pouvez choisir une autre méthode de câblage : coupez le connecteur, dénudez les fils et fixez-les à l'indicateur en utilisant les codes de câblage du tableau 2.

La rallonge de câble (accessoire P/N : 30429931) ne peut pas être utilisée si la balance doit être employée dans le cadre d'une application légale pour le commerce ou légalement contrôlée, car il n'y a pas de dispositif permettant de sceller la connexion entre l'indicateur et la plateforme.

**MISE EN GARDE:** Veillez à ce que le câble soit protégé contre tout dommage éventuel lorsqu'il est acheminé vers l'indicateur.

TABLEAU 1. CODE COULEUR DU CÂBLAGE DE LA  
BALANCE AU SOL

Nom signal indicateur	Couleur fil bal. au sol
EXC+ (IN+)	Vert
SEN+	Jaune
SIG+ (OUT+)	Blanc
SIG- (OUT-)	Rouge
SEN-	Bleu
EXC- (IN-)	Noir
Gaine (GND)	Jaune/vert

TABLEAU 2. CODE COULEUR DU CÂBLAGE DE LA  
BALANCE AU SOL

Nom signal indicateur	Couleur fil bal. au sol
EXC+ (IN+)	Vert
SEN+	Jaune
SIG+ (OUT+)	Orange
SIG- (OUT-)	Rouge
SEN-	Marron
EXC- (IN-)	Noir
Gaine (GND)	Jaune/vert

## FONCTIONNEMENT

Pour obtenir de plus amples informations sur le montage, le calibrage et le fonctionnement appropriés, consultez la documentation qui accompagne l'indicateur. Voir les informations relatives à la capacité et à la précision dans la section des spécifications de la balance au sol.

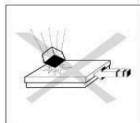

Pour optimiser la performance :

- Ne pas faire tomber de charges, ne pas heurter ni faire subir d'impacts latéraux.
- Lors de la pesée, tous les articles doivent être placés de manière centrale sur la balance au sol et non suspendus sur les côtés ou les rampes.
- Vérifiez régulièrement le calibrage du système de la balance au sol.

### Limites d'exploitation

Bien que les balances au sol aient une construction particulièrement solide, certaines limites de charge ne doivent pas être dépassées. En fonction du type de chargement, la charge statique sécuritaire maximum, à savoir la charge admissible maximum est indiquée dans le Tableau 2.

TABLEAU 2. CHARGEMENT ADMISSIBLE MAXIMUM.

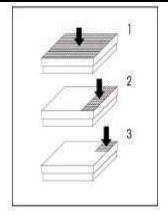
Modèle	Charge maximale centrale <sup>1</sup> (80 % de la surface)	Charge latérale maximale <sup>2</sup> (30 % de la surface)	Charge sur un angle <sup>3</sup> (10 % de la surface)	
i-DF600B1R	1 500 kg	1 000 kg	500 kg	
i-DF600C1R	1 500 kg	1 000 kg	500 kg	
i-DF1500B1R/RL/L/X	2 500 kg	1 500 kg	1 000 kg	
i-DF1500C1R/RL/L/X	2 500 kg	1 500 kg	1 000 kg	
i-DF3000B1L/LX/X	3 800 kg	1 800 kg	1 200 kg	
i-DF3000C1L/LX/X	3 800 kg	1 800 kg	1 200 kg	

## MAINTENANCE

### Vérifications journalières

- Vérifiez que les pieds à bascule sont correctement logés dans les orifices de chaque capteur.
- Vérifiez que les 4 pieds se trouvent en contact avec le sol.
- Vérifiez que la balance ne comporte pas de débris, plus particulièrement sous les rebords de la balance.
- Vérifiez que le câble de liaison n'est pas endommagé.

### Nettoyage



**Attention :** Ne pas utiliser de solvants, de produits chimiques agressifs, d'ammoniaque ou de produits de nettoyage abrasifs.

Le boîtier peut être nettoyé avec un chiffon imbibé d'un détergent doux si nécessaire.

La maintenance de la balance au sol n'exige qu'un nettoyage régulier.

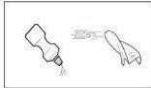

Nettoyage des modèles i-DFxxxB1x (version acier peint) dans un environnement sec.

- Nettoyez les surfaces avec un chiffon humide.
- Utilisez uniquement des agents domestiques nettoyants standard.
- N'utilisez jamais de pulvérisateurs d'eau ni de nettoyants sous pression élevée.

Nettoyage des modèles i-DFxxxC1x (version acier inoxydable) dans un environnement humide.

- Jet d'eau jusqu'à 60 °C.
- Utilisez uniquement des agents domestiques nettoyants standard.
- Assurez-vous que les substances corrosives sont enlevées à des intervalles réguliers.

Tous les modèles, lorsque vous utilisez les rampes ou les plaques des pieds optionnelles :

- Dégagez les débris logés dans l'espace d'air sur le rebord de la balance au sol.



## DONNÉES TECHNIQUES

### Évaluations de l'équipement :

Altitude : 2 000 m

Température de fonctionnement : -10 °C à 40 °C

Humidité : Humidité relative maximale 80 % pour des températures jusqu'à 31 °C diminuant linéairement à 50 % d'humidité relative à 40 °C.

Degré de pollution : 2

### Spécifications

TABLEAU 3. SPÉCIFICATIONS POUR LA BALANCE AU SOL

Modèle	i-DF600B1R	i-DF1500B1R	i-DF1500B1L	i-DF3000B1L	i-DF1500B1X	i-DF3000B1X
Capacité (kg)	600	1 500	1 500	3 000	1 500	3 000
Lisibilité (kg)	0,2	0,5	0,5	1	0,5	1
Dimensions	1 m x 1 m	1 m x 1 m	1,25 m x 1,25 m	1,25 m x 1,25 m	1,5 m x 1,5 m	1,5 m x 1,5 m
Matériau	Acier peint au carbone, surface traitée, plaque supérieure fixe					
Pieds	x 4 pivotants, dessous en caoutchouc, hauteur réglable					
Capteurs de charge	x 4 cellules de charge par cisaillement, acier allié, OIML C3					
Cellule de charge Limite de surcharge sécurisée	120 % du maximum					
Cellule de charge Sortie Impédance	350 Ω ± 3,5 Ω					
Tension d'excitation de la cellule de charge	5 V~15 V, courant alternatif					
Boîtier de raccordement	Accès par le panneau arrière, IP65, acier inoxydable, avec câble de 5 m					
Poids net	112 kg		138 kg		174 kg	

TABLEAU 4. SPÉCIFICATIONS DES BALANCES AU SOL

Modèle	i-DF1500B1RL	i-DF3000B1RL	i-DF1500B1LX	i-DF3000B1LX
Capacité (kg)	1500	3000	1500	3000
Lisibilité (kg)	0.5	1	0.5	1
Dimensions	1m x 1.25m	1m x 1.25m	1.25m x 1.5m	1.25m x 1.5m
Matériau	Acier peint au carbone, surface traitée, plaque supérieure fixe			
Pieds	x 4 pivotants, dessous en caoutchouc, hauteur réglable			
Capteurs de charge	x 4 cellules de charge par cisaillement, acier allié, OIML C3			
Cellule de charge Limite de surcharge sécurisée	120 % du maximum			
Cellule de charge Sortie Impédance	350 $\Omega$ $\pm$ 3.5 $\Omega$			
Tension d'excitation de la cellule de charge	5 V~15 V, courant alternatif			
Boîtier de raccordement	Accès par le panneau arrière, IP65, acier inoxydable, avec câble de 5 m			
Poids net	120 kg	154 kg		

TABLEAU 5. SPÉCIFICATIONS DES BALANCES AU SOL

Modèle	i-DF600C1R	i-DF1500C1R	i-DF1500C1L	i-DF3000C1L	i-DF1500C1X	i-DF3000C1X
Capacité (kg)	600	1 500	1 500	3 000	1 500	3 000
Lisibilité (kg)	0,2	0,5	0,5	1	0,5	1
Dimensions	1 m x 1 m	1 m x 1 m	1,25 m x 1,25 m	1,25 m x 1,25 m	1,5 m x 1,5 m	1,5 m x 1,5 m
Matériau	Acier inoxydable, plaque supérieure fixe					
Pieds	x 4 pivotants, dessous en caoutchouc, hauteur réglable					
Capteurs de charge	x 4 cellules de charge par cisaillement, acier inoxydable, OIML C3					
Cellule de charge Limite de surcharge sécurisée	120 % du maximum					
Cellule de charge Sortie Impédance	350 $\Omega$ $\pm$ 3,5 $\Omega$					
Tension d'excitation de la cellule de charge	5 V~15 V, courant alternatif					
Boîtier de raccordement	Accès par le panneau arrière, IP65, acier inoxydable, avec câble de 5 m					
Poids net	112 kg	138 kg		174 kg		

TABLEAU 6. SPÉCIFICATIONS DES BALANCES AU SOL

Modèle	i-DF1500C1RL	i-DF3000C1RL	i-DF1500C1LX	i-DF3000C1LX
Capacité (kg)	1500	3000	1500	3000
Lisibilité (kg)	0.5	1	0.5	1
Dimensions	1m x 1.25m	1m x 1.25m	1.25m x 1.5m	1.25m x 1.5m
Matériau	Acier inoxydable, plaque supérieure fixe			
Pieds	x 4 pivotants, dessous en caoutchouc, hauteur réglable			
Capteurs de charge	x 4 cellules de charge par cisaillement, acier inoxydable, OIML C3			
Cellule de charge Limite de surcharge sécurisée	120 % du maximum			
Cellule de charge Sortie Impédance	350 $\Omega$ $\pm$ 3,5 $\Omega$			
Tension d'excitation de la cellule de charge	5 V~15 V, courant alternatif			
Boîtier de raccordement	Accès par le panneau arrière, IP65, acier inoxydable, avec câble de 5 m			
Poids net	120 kg		154 kg	

## SCHÉMAS

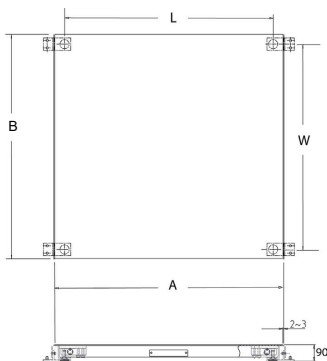

Figure 2. Dimensions de la balance au sol (illustrée avec les plaques de pieds optionnelles)

TABLEAU 4. DIMENSIONS POUR LA BALANCE AU SOL

MODÈLES	DIMENSIONS (mm)			
	PLATE-FORME DE LA BALANCE AU SOL		CENTRES DES PIEDS	
	A	B	M	L
i-DF600B1R/C1R, i-DF1500B1R/C1R	1 000	1 000	890	890
i-DF1500B1L/C1L, i-DF3000B1L/C1L	1 250	1 250	1 140	1 140
i-DF1500B1X/C1X, i-DF3000B1X/C1X	1 500	1 500	1 390	1 390
i-DF1500B1/C1RL, i-DF3000B1/C1RL	1 000	1 250	1 140	890
i-DF1500B1/C1LX, i-DF3000B1/C1LX	1 250	1 500	1 390	1 140

## ACCESSOIRES

TABLEAU 5. LISTE DES ACCESSOIRES

Article	N° de référence
Kit de plaque de pieds, acier peint, pour i-DFxxxB1x	72198344
Kit de plaque de pieds, acier inoxydable, pour i-DFxxxC1x	72198345
Kit de rampe, acier peint, 1 m, pour i-DFxxxB1R	72198338
Kit de rampe, acier peint, 1,25 m, pour i-DFxxxB1L	72198339
Kit de rampe, acier peint, 1,5 m, pour i-DFxxxB1X	72198340
Kit de rampe, acier inoxydable, 1 m, pour i-DFxxxC1R	72198341
Kit de rampe, acier inoxydable, 1,25 m, pour i-DFxxxC1L	72198342
Kit de rampe, acier inoxydable, 1,5 m, pour i-DFxxxC1X	72198343

Remarques : 1. Les kits de plaque de pieds incluent 2 plaques de pieds, quincaillerie de montage.  
2. Les kits de rampe incluent 1 rampe, 2 plaques de pieds, quincaillerie de montage.

## BALANCE AU SOL SERIE Defender 3000, INSTALLATION DE PLAQUES DE PIED ET DE RAMPES EN OPTION

Les plaques sont requises pour les installations certifiables. L'installation de chaque rampe requiert également celle d'un jeu de plaques de pieds. Les plaques de pieds sont disponibles séparément et sont incluses dans le kit d'accessoires de rampe. Voir le montage des plaques de pieds et des rampes sur la Figure 3. L'installation des plaques de pieds et des rampes doit être effectuée avant le positionnement final de la balance au sol.

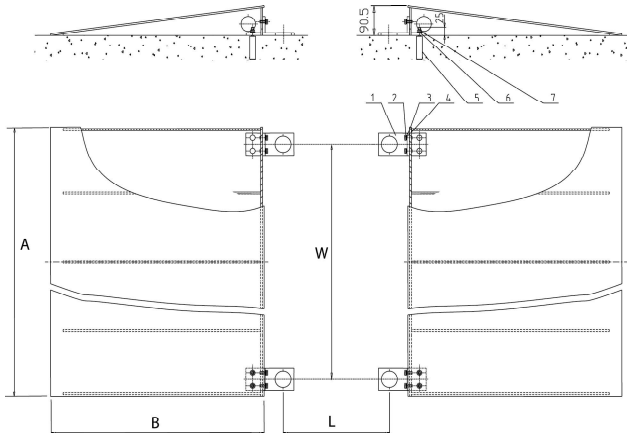

LÉGENDE : 1. Plaque de pieds, 2. Boulon, 3. Rondelle à ressort, 4. Rondelle, 5. Boulon d'expansion, 6. Rondelle, 7. Écrou  
Figure 3. Installation de plaques de pieds et de rampe optionnelles

### Remarques:

1. Les boulons d'expansion requièrent des trous percés de 12,5 mm de diamètre et de 60 mm de profondeur dans la surface du sol.
2. Les dimensions de la plaque des pieds du centre au centre W et L sont indiquées dans le Tableau 4.
3. La balance au sol doit être placée de manière à ce que les pieds du capteur se trouvent dans les trous les plus gros des plaques des pieds.
4. Assurez-vous qu'un espace d'air libre existe entre les côtés de la balance au sol et les bords des rampes.



TABLEAU 6. DIMENSIONS POUR L'INSTALLATION DE LA PLAQUE DES PIEDS ET DE LA RAMPE

MODÈLES	DIMENSIONS (mm)			
	RAMPE		CENTRES DES PLAQUES DE PIEDS	
	A	B	M	L
Rampe pour i-DF600B1R/C1R, i-DF1500B1R/C1R	1 000	670	890	890
Ramp pour i-DF1500B1L/C1L, i-DF3000B1L/C1L	1 250	670	1 140	1 140
Ramp pour i-DF1500B1X/C1X, i-DF3000B1X/C1X	1 500	670	1 390	1 390
Ramp pour i-DF1500B1RL/C1RL, i-DF3000B1RL/C1RL	1 250	670	890	1 140
Ramp pour i-DF1500B1LX/C1LX, i-DF3000B1LX/C1LX	1 500	670	1 140	1 390



**CONFORMITÉ**

La conformité aux normes suivantes est indiquée par la marque correspondante sur le produit.

Marque	Norme
	Ce produit est conforme aux normes harmonisées applicables des directives UE 2011/65/EU (RoHS). La déclaration de conformité UE est disponible en ligne sur <a href="http://www.ohaus.com/ce">www.ohaus.com/ce</a> .
	Ce produit est conforme aux normes légales applicables du Règlement de 2012 sur la restriction de l'utilisation de certaines substances dangereuses dans les équipements électriques et électroniques. La Déclaration de conformité du Royaume-Uni est disponible en ligne sur <a href="http://www.ohaus.com/uk-declarations">www.ohaus.com/uk-declarations</a> .
	Ce produit est conforme à la Directive UE 2012/19/EU (DEEE). Veuillez éliminer ce produit conformément aux réglementations locales, au point de collecte indiqué pour les équipements électriques et électroniques. Pour connaître les instructions de mise au rebut en Europe, consultez le site <a href="http://www.ohaus.com/weee">www.ohaus.com/weee</a> .

**Enregistrement ISO 9001**

Le système de gestion régissant la production de ce produit est certifié ISO 9001.

**Garantie**

Ohaus garantit que ses produits sont exempts de défauts matériels et de fabrication à compter de la date de livraison pendant toute la durée de la garantie. Selon les termes de cette garantie, Ohaus s'engage, sans frais de votre part, à réparer ou, selon son choix, remplacer toutes les pièces déterminées défectueuses, sous réserve que le produit soit retourné, frais payés d'avance, à Ohaus.

Cette garantie n'entre pas en vigueur si le produit a subi des dommages suite à un accident ou une utilisation erronée, a été exposé à des matériaux radioactifs ou corrosifs, contient des matériaux étrangers ayant pénétré à l'intérieur ou suite à un service ou une modification apportés par des techniciens autres que ceux d'Ohaus. En l'absence d'une carte d'enregistrement de garantie dûment remplie, la période de garantie commence à la date de l'expédition au revendeur agréé. Aucune autre garantie expresse ou implicite n'est offerte par Ohaus Corporation. En aucun cas, Ohaus Corporation ne peut être tenu responsable des dommages indirects.

Dans la mesure où les lois régissant les garanties varient d'un État à l'autre et d'un pays à l'autre, veuillez contacter Ohaus ou votre représentant local agréé Ohaus pour de plus amples informations.



## EINLEITUNG

Dieses Handbuch enthält Anweisungen zur Installation, zum Betrieb und zur Wartung der Bodenwaage der Defender 3000-Serie.

## SICHERHEITSVORKEHRUNGEN

### Definition der Warnsignale und -symbole

Sicherheitshinweise sind mit Signalwörtern und Warnsymbolen gekennzeichnet. Diese zeigen mögliche Sicherheitsprobleme und Warnungen an. Ignorieren der Sicherheitshinweise kann körperliche Verletzungen, Schäden am Instrument, Funktionsstörungen und fehlerhafte Messwerte zur Folge haben.

WARNUNG	vor einer möglicherweise mittelschwer riskanten Gefahrensituation. Diese sollte zur Vermeidung von schweren bis hin zu tödlichen Verletzungen verhindert werden.
VORSICHT	vor einer Gefahrensituation mit geringem Risiko. Diese sollte zur Vermeidung von Schäden am Gerät, an sonstigen Gegenständen, von Datenverlust oder geringfügigen oder mittelschweren Verletzungen verhindert werden.
ACHTUNG	Wichtige Informationen zum Produkt. Nichtbeachtung kann zu Schäden am Gerät führen.
HINWEIS	Nützliche Informationen zum Produkt.

### Warnsymbole



Allgemeine Gefahr



Explosionsgefahr

### Sicherheitshinweise



**VORSICHT:** Bitte lesen Sie alle Sicherheitshinweise vor Installation, Anschluss oder Wartung dieses Geräts. Nichtbeachtung dieser Hinweise kann möglicherweise körperliche Verletzungen und/oder Sachschaden zur Folge haben. Heben Sie sämtliche Anweisungen für den zukünftigen Gebrauch sorgfältig auf.

- Bedienen Sie das Gerät nur unter den in der Anleitung angegebenen Umgebungsbedingungen.
- Bedienen Sie das Gerät nicht in Gefahrenzonen oder sonstiger unsicherer Umgebung.
- Modelle der Serie i-DFxxxB1x dürfen nur in trockener Umgebung verwendet werden.
- Modelle der Serie i-DFxxxC1x Series dürfen in feuchten als auch trockenen Umgebungen verwendet werden
- Beladen Sie das Gerät nicht über die angegebene maximale Kapazität hinaus.
- Lassen Sie keine Lasten auf die Plattform fallen.
- Stellen Sie das Gerät nicht verkehrt herum auf die Plattform.
- Der Unterboden am Aufstellungsort muss risikofrei das Gewicht der Waage und zusätzlich das der Höchstlast aushalten können.
- Benutzen Sie ausschließlich zugelassene Zubehörteile und Peripheriegeräte.
- Der Betrieb sollte nur durch geschultes Personal erfolgen.



**WARNUNG:** Niemals in einer explosionsgefährdeten Umgebung bedienen! Das Gehäuse des Instruments ist nicht gasdicht. (Explosionsgefahr bei Funkenbildung, Korrosion durch Eintritt von Gasen).

### Verwendungszweck

Dieses Instrument zum Gebrauch in Laboren, Apotheken, Bildungseinrichtungen, Unternehmen und der Leichtindustrie bestimmt. Es darf nur für Messungen innerhalb der in der Bedienungsanleitung angegebenen Vorgaben verwendet werden. Jeglicher sonstiger Gebrauch und Betrieb jenseits der aufgeführten technischen Grenzwerte ohne schriftliche Zustimmung seitens OHAUS gilt als nicht bestimmungsgemäß. Dieses Instrument erfüllt die geltenden Industrienormen und anerkannten Sicherheitsbestimmungen; trotzdem können beim Gebrauch Gefahren auftreten. Gebrauch unter Nichtbeachtung der Bedienungsanleitung kann den durch das Gerät bereitgestellten Schutz beeinträchtigen.

## INSTALLATION

### Auspacken

1. Nehmen Sie die Außenverpackung oben und an den Seiten von der Bodenwaage ab.
2. Bauen Sie die im Lieferumfang enthaltenen Ringschrauben in die entgegengesetzten Seiten der Bodenwaage ein (siehe Abbildung 1).
3. Heben Sie die Bodenwaage vom Verpackungsmaterial ab; siehe Vorsichtshinweis.



Abbildung 1. Hebemethode

## Positionierung

Stellen Sie sicher, dass die Oberfläche im Bereich des Waagenaufstellungsortes, besonders im Bereich der Wägezellenfüße, flach ist. Kleinere Höhenunterschiede können durch die Justierung der Wägezellenfüße ausgeglichen werden.

1. Wenn im Lieferumfang der Bodenwaage ein Indikator enthalten ist, muss sichergestellt werden, dass er während der Positionierung dicht an der Waage bleibt, da er per Kabel mit der Waage verbunden sein kann.
2. Wenn die Bodenwaage am endgültigen Aufstellungsort positioniert ist, nehmen Sie die 4 Versandfüße ab (falls eingebaut).
3. Bauen Sie die 4 Wägezellenfüße ein (falls diese nicht bereits installiert sind).
4. Senken Sie die Waage auf den endgültigen Aufstellungsort ab.
5. Überprüfen Sie, ob die Bodenwaage eben positioniert ist; stellen Sie sicher, dass die 4 Füße alle den Boden berühren; Sie können durch Drehen der Muttern an den Wägezellenfüßen ggf. Einstellungen vornehmen. Verwenden Sie ein externes Nivelliergerät.
6. Stellen Sie sicher, dass das Ausgangskabel der Bodenwaage während des Anhebens oder der Positionierung sich nicht verfangt bzw. nicht gequetscht wird.

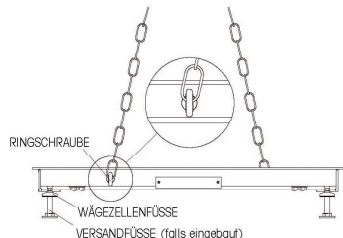
## Zertifizierbare Installationen

Bei der Verwendung in zertifizierbaren Anwendungen muss mindestens ein Satz Fußplatten installiert werden (separat erhältlich). Fußplatten werden um die Füße der Bodenwaage herum installiert und verhindern eine Bewegung der Waage. Die Installation von Fußplatten muss vor der endgültigen Aufstellung der Bodenwaage erfolgen. Siehe den Abschnitt bezüglich Zubehör für die Installation von Fußplatten.

### Anschließen eines Indikators

#### Für Benutzer, die die ganze Bodenwaage der Defender 3000-Serie erworben haben:

Die Verbindung wurde bereits hergestellt und es ist keine weitere Installation erforderlich. Möchten Sie die Basis zu einem späteren Zeitpunkt mit einem anderen Indikator verbinden, können Sie sich an den Verdrahtungsfarbcode in Tabelle 1 halten.

#### Für Benutzer, die die Defender 3000-Basis erworben haben:

Bei Herstellung der Verbindung zwischen der Basis und einem Indikator, der über keinen passenden Konnektor verfügt, installieren Sie den optionalen Wägezellenkabel-Adapter (Teilnr. 30429931, separat zu erwerben) zum Indikator unter Beachtung des Verdrahtungsfarbcodes in Tabelle 2. Bringen Sie darauf das Wägezellenkabel an den Kabeladapter an. Als zusätzliche Verkabelungstechnik können Sie zudem den Konnektor abtrennen, die Kabel entfernen und sie unter Beachtung des Verdrahtungsfarbcodes in Tabelle 2 an den Indikator anbringen.

Das zusätzliche Verlängerungskabel (Teilnr.: 30429931) ist nicht für eichpflichtige oder sonstige gesetzlich kontrollierte Anwendungen zugelassen, da die Verbindung zwischen Indikator und Plattform nicht versiegelt werden kann.

**VORSICHT:** Es muss sichergestellt werden, dass das Kabel bei der Führung zum Indikator vor möglichen Schäden geschützt wird.

TABELLE 1. VERDRAHTUNGSFARBCODE FÜR  
BODENWAAGE

Signalname Indikator	Drahtfarbe Bodenwaage
EXC+ (IN+)	Grün
SEN+	Gelb
SIG+ (OUT+)	Weiß
SIG- (OUT-)	Rot
SEN-	Blau
EXC- (IN-)	Schwarz
Shield (GND)	Gelb/Grün

TABELLE 2. VERDRAHTUNGSFARBCODE FÜR  
BODENWAAGE

Signalname Indikator	Drahtfarbe Bodenwaage
EXC+ (IN+)	Grün
SEN+	Gelb
SIG+ (OUT+)	Orange
SIG- (OUT-)	Rot
SEN-	Braun
EXC- (IN-)	Schwarz
Shield (GND)	Gelb/Grün

## BETRIEB

Informationen über die Einrichtung, Kalibrierung und den ordnungsgemäßen Betrieb finden Sie in der Bedienungsanleitung, die im Lieferumfang des Indikators enthalten war. Angaben zur Kapazität und Ablesbarkeit finden Sie im Abschnitt über die technischen Daten der Bodenwaage.

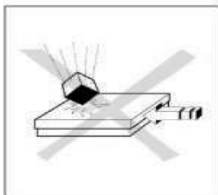

So gewährleisten Sie eine kontinuierliche optimale Leistung:

- Fallende Lasten, Stöße und starke seitliche Prellwirkungen vermeiden
- Beim Wägebetrieb müssen alle Gegenstände mittig auf die Bodenwaage gebracht werden und dürfen nicht über die Seiten oder die Rampen hängen.
- Die Kalibrierung des Bodenwaagesystems in regelmäßigen Abständen überprüfen.

### Betriebsgrenzen

Auch wenn die Bodenwaagen eine äußerst robuste Konstruktion aufweisen, dürfen gewisse Belastungsgrenzen nicht überschritten werden. Je nach Belastungstyp ist die maximale sichere statische Last, d. h. die maximal zulässige Belastung, in Tabelle 2 aufgeführt.

TABELLE 2. MAXIMALE ZULÄSSIGE BELASTUNG

Modell	Maximale mittige Last <sup>1</sup> (80% Fläche).	Maximale Seitenlast <sup>2</sup> (30% Fläche)	Maximale Ecklast <sup>3</sup> (10% Fläche)	
i-DF600B1R	1.500 kg	1.000 kg	500 kg	
i-DF600C1R	1.500 kg	1.000 kg	500 kg	
i-DF1500B1R/RL/L/X	2.500 kg	1.500 kg	1.000 kg	
i-DF1500C1R/RL/L/X	2.500 kg	1.500 kg	1.000 kg	
i-DF3000B1L/LX/X	3.800 kg	1.800 kg	1.200 kg	
i-DF3000C1L/LX/X	3.800 kg	1.800 kg	1.200 kg	

**WARTUNG**

Tägliche Prüfungen

- Überprüfen Sie, ob die Pendelfüße richtig in den Löchern jeder Wägezelle sitzen.
- Stellen Sie sicher, dass die 4 Füße alle den Boden berühren.
- Überprüfen Sie, ob die Waage frei von Verschmutzungen ist, insbesondere unter den Kanten der Waage.
- Stellen Sie sicher, dass das Verbindungskabel nicht beschädigt ist.

**Reinigung**



**Achtung:** Verwenden Sie keine Lösungsmittel, ätzende Chemikalien, Ammoniak oder abrasive Reinigungsmittel.  
Das Gehäuse kann bei Bedarf mit einem milden Reinigungsmittel angefeuchteten Tuch gereinigt werden.

Die Wartung der Bodenwaage ist auf die regelmäßige Reinigung beschränkt.

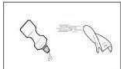

Reinigung von i-DFxxxB1x -Modellen (lackierte Stahlversion) in einer trockenen Umgebung:

- Oberflächen mit einem feuchten Tuch abwischen.
- Nur gebräuchliche Haushaltsreinigungsmittel verwenden.
- Auf keinen Fall einen Wasserstrahl oder Hochdruckreiniger verwenden.



Reinigung der i-DFxxxC1x -Modelle (Edelstahlversion) in einer nassen Umgebung:

- Mit Spritzwasser von bis zu 60 °C abspritzen.
- Nur gebräuchliche Haushaltsreinigungsmittel verwenden.
- Sicherstellen, dass korrodierende Stoffe regelmäßig entfernt werden.

Alle Modelle bei Verwendung von optionalen Rampen oder Fußplatten:

- Den Luftspalt an der Kante der Bodenwaage von Verschmutzungen frei halten.

**TECHNISCHE DATEN**

**Angaben zum Gerät:**

- Höhe: 2.000 m
- Betriebstemperatur: -10 °C bis 40 °C
- Luftfeuchtigkeit: Maximale relative Feuchtigkeit 80% für Temperaturen bis zu 31 °C, linear abnehmend bis auf 50% relative Feuchtigkeit bei 40°C.
- Verschmutzungsgrad: 2

**Spezifikationen**

TABELLE 3. SPEZIFIKATIONEN DER BODENWAAGE

Modell	i-DF600B1R	i-DF1500B1R	i-DF1500B1L	i-DF3000B1L	i-DF1500B1X	i-DF3000B1X
Kapazität (kg)	600	1.500	1.500	3.000	1.500	3.000
Ablesbarkeit (kg)	0,2	0,5	0,5	1	0,5	1
Abmessungen	1 m x 1 m	1 m x 1 m	1,25m x 1,25m	1,25m x 1,25m	1,5 m x 1,5 m	1,5 m x 1,5 m
Material	Lackierter unlegierter Stahl, Oberfläche mit Profil, fixierte Oberplatte					
Füße	4 x Schwenkdesign, Gummunterseite, verstellbare Höhe					
Wägezellen	4 x Scherstäbe, legierter Stahl, OIML C3					
Sichere Überlastgrenze der Wägezelle	120 % von Emax					
Ausgangsimpedanz Wägezelle	350 Ω ± 3,5 Ω					
Wägezellen-Erregungsspannung	5 V ~ 15 V, DC/AC					
Abzweigkasten	Rückplattenzugriff, IP65, Edelstahl, mit 5 m langem Kabel					
Nettogewicht	112 kg		138 kg		174 kg	

TABELLE 4. SPEZIFIKATIONEN DER BODENWAAGE

Modell	i-DF1500B1RL	i-DF3000B1RL	i-DF1500B1LX	i-DF3000B1LX
Kapazität (kg)	1500	3000	1500	3000
Ablesbarkeit (kg)	0.5	1	0.5	1
Abmessungen	1m x 1.25m	1m x 1.25m	1.25m x 1.5m	1.25m x 1.5m
Material	Lackierter unlegierter Stahl, Oberfläche mit Profil, fixierte Oberplatte			
FüÙe	4 x swivel design, rubber bottom, adjustable height			
Wägezellen	4 x Schwenkdesign, Gummiunterseite, verstellbare Höhe			
Sichere Überlastgrenze der Wägezelle	120 % von Emax			
Ausgangsimpedanz Wägezelle	350 $\Omega$ $\pm$ 3.5 $\Omega$			
Wägezellen-Erregungsspannung	5 V ~ 15 V, DC/AC			
Abzweigkasten	Rückplattenzugriff, IP65, Edelstahl, mit 5 m langem Kabel			
Nettogewicht	120 kg		154 kg	

TABELLE 5. SPEZIFIKATIONEN DER BODENWAAGE

Modell	i-DF600C1R	i-DF1500C1R	i-DF1500C1L	i-DF3000C1L	i-DF1500C1X	i-DF3000C1X
Kapazität (kg)	600	1.500	1.500	3.000	1.500	3.000
Ablesbarkeit (kg)	0,2	0,5	0,5	1	0,5	1
Abmessungen	1 m x 1 m	1 m x 1 m	1,25m x 1,25m	1,25m x 1,25m	1,5 m x 1,5 m	1,5 m x 1,5 m
Material	Edelstahl, fixierte Oberplatte					
FüÙe	4 x Schwenkdesign, Gummiunterseite, verstellbare Höhe					
Wägezellen	4 x Scherstäbe, Edelstahl, OIML C3					
Sichere Überlastgrenze der Wägezelle	120 % von Emax					
Ausgangsimpedanz Wägezelle	350 $\Omega$ $\pm$ 3,5 $\Omega$					
Wägezellen-Erregungsspannung	5 V ~ 15 V, DC/AC					
Abzweigkasten	Rückplattenzugriff, IP65, Edelstahl, mit 5 m langem Kabel					
Nettogewicht	112 kg		138 kg		174 kg	

TABELLE 6. SPEZIFIKATIONEN DER BODENWAAGE

Modell	i-DF1500C1RL	i-DF3000C1RL	i-DF1500C1LX	i-DF3000C1LX
Kapazität (kg)	1500	3000	1500	3000
Ablesbarkeit (kg)	0.5	1	0.5	1
Abmessungen	1m x 1.25m	1m x 1.25m	1.25m x 1.5m	1.25m x 1.5m
Material	Edelstahl, fixierte Oberplatte			
FüÙe	4 x Schwenkdesign, Gummiunterseite, verstellbare Höhe			
Wägezellen	4 x Scherstäbe, Edelstahl, OIML C3			
Sichere Überlastgrenze der Wägezelle	120 % von Emax			
Ausgangsimpedanz Wägezelle	350 $\Omega$ $\pm$ 3,5 $\Omega$			
Wägezellen-Erregungsspannung	5 V ~ 15 V, DC/AC			
Abzweigkasten	Rückplattenzugriff, IP65, Edelstahl, mit 5 m langem Kabel			
Nettogewicht	120 kg		154 kg	

## ZEICHNUNGEN



Abbildung 2. Abmessungen der Bodenwaage (mit optionalen Fußplatten dargestellt)

TABELLE 4. ABMESSUNGEN DER BODENWAAGE

MODELLE	ABMESSUNGEN (mm)			
	BODENWAAGENPLAT TFORM	FUSSMITTE		
		A	B	W
i-DF600B1R/C1R, i-DF1500B1R/C1R	1.000	1.000	890	890
i-DF1500B1L/C1L, i-DF3000B1L/C1L	1.250	1.250	1.140	1.140
i-DF1500B1X/C1X, i-DF3000B1X/C1X	1.500	1.500	1.390	1.390
i-DF1500B1/C1RL, i-DF3000B1/C1RL	1.000	1.250	1.140	890
i-DF1500B1/C1LX, i-DF3000B1/C1LX	1.250	1.500	1.390	1.140

## ZUBEHÖR

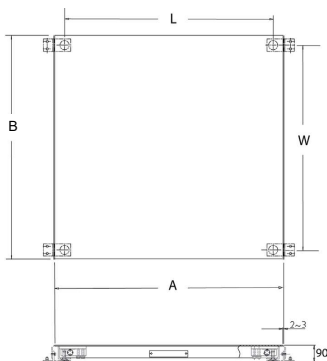
TABELLE 5. LISTE MIT ZUBEHÖR

Artikel	Teilenummer
Fußplattensatz, Stahl lackiert, für i-DFxxxB1x	72198344
Fußplattensatz, Edelstahl, für i-DFxxxC1x	72198345
Rampensatz, Stahl lackiert, 1 m, für i-DFxxxB1R	72198338
Rampensatz, Stahl lackiert, 1,25 m, für i-DFxxxB1L	72198339
Rampensatz, Stahl lackiert, 1,5 m, für i-DFxxxB1X	72198340
Rampensatz, Edelstahl, 1 m, für i-DFxxxC1R	72198341
Rampensatz, Edelstahl, 1,25 m, für i-DFxxxC1L	72198342
Rampensatz, Edelstahl, 1,5 m, für i-DFxxxC1X	72198343

Anmerkungen: 1. Fußplattensätze enthalten 2 Fußplatten, Befestigungsmittel  
 2. Rampensätze enthalten 1 Rampe, 2 Fußplatten, Befestigungsmittel

## BODENWAAGE DER Defender 3000-SERIE, INSTALLATION VON OPTIONALEN FUSSPLATTEN UND RAMPEN

Die Platten sind für zertifizierbare Installationen vorgeschrieben. Zur Installation jeder Rampe ist auch die Installation eines Satzes Fußplatten erforderlich. Fußplatten sind separat erhältlich und im Rampenzubehörsatz enthalten. Zur Montage der Fußplatten und Rampen beziehen Sie sich bitte auf Abbildung 3. Die Installation von Fußplatten und Rampen muss vor der endgültigen Aufstellung der Bodenwaage erfolgen.

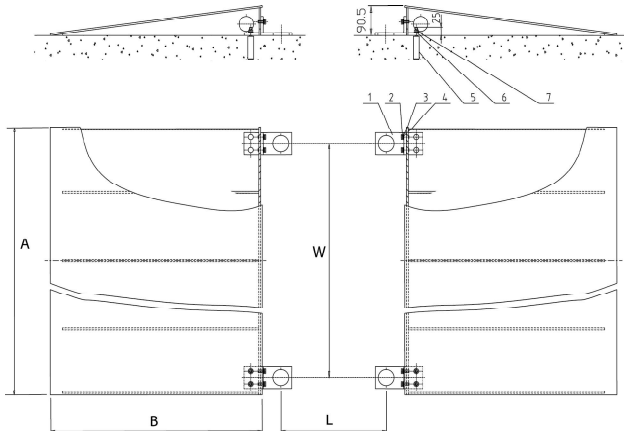

LEGENDE: 1. Fußplatte, 2. Schraube, 3. Federscheibe, 4. Unterlegscheibe, 5. Spreizstift, 6. Unterlegscheibe, 7. Mutter  
Abbildung 3. Installation der optionalen Fußplatte und Rampe

### Anmerkungen:

1. Für die Spreizstifte müssen Löcher mit einem Durchmesser von 12,5 mm 60 mm tief in die Bodenoberfläche gebohrt werden.
2. Die Mitte-Mitte-Abmessungen B und L der Fußplatte sind in Tabelle 4 aufgeführt.
3. Die Bodenwaage muss so positioniert werden, dass die Wägezellenfüße in den großen Löchern der Fußplatten ruhen.
4. Es muss sichergestellt werden, dass zwischen den Seiten der Bodenwaage und den Kanten der Rampen ein Luftspalt frei bleibt.



TABELLE 6. ABMESSUNGEN FÜR DIE INSTALLATION DER BODENPLATTEN UND RAMPEN

MODELLE	ABMESSUNGEN (mm)			
	RAMPE		FUSSPLATTENMITTEN	
	A	B	w	L
Rampe für i-DF600B1R/C1R, i-DF1500B1R/C1R	1.000	670	890	890
Rampe für i-DF1500B1L/C1L, i-DF3000B1L/C1L	1.250	670	1.140	1.140
Rampe für i-DF1500B1X/C1X, i-DF3000B1X/C1X	1.500	670	1.390	1.390
Rampe für i-DF1500B1RL/C1RL, i-DF3000B1RL/C1RL	1.250	670	890	1.140
Rampe für i-DF1500B1LX/C1LX, i-DF3000B1LX/C1LX	1.500	670	1.140	1.390



## PRÜFZEICHEN

Die Einhaltung der Standards der folgenden Prüfzeichen ist durch die jeweilige Kennzeichnung auf dem Produkt angezeigt.

Kennzeichnung	Standard
	Dieses Produkt hält die einschlägigen harmonisierten Normen der EU-Richtlinien 2011/65/EU (RoHS) ein. Die EU-Konformitätserklärung ist online einsehbar unter <a href="http://www.ohaus.com/ce">www.ohaus.com/ce</a> .
	Dieses Produkt hält die einschlägigen gesetzlichen Normen gemäß der <i>Restriction of the Use of Certain Hazardous Substances in Electrical and Electronic Equipment Regulations 2012</i> ein. Die britische Konformitätserklärung ist online einsehbar unter <a href="http://www.ohaus.com/uk-declarations">www.ohaus.com/uk-declarations</a> .
	Dieses Produkt hält die EU-Richtlinie 2012/19/EU (WEEE) ein. Bitte entsorgen Sie dieses Produkt gemäß der örtlichen Vorschriften an einer Sammelstelle für Elektrogeräte. Anweisungen zur Entsorgung in Europa finden Sie auf <a href="http://www.ohaus.com/weee">www.ohaus.com/weee</a> .

### Registrierung nach ISO 9001

Das Managementsystem zur Herstellungskontrolle dieses Produktes ist entsprechend ISO 9001 zertifiziert.

### Garantie

Auf Ohaus-Produkte wird ab Datum der Auslieferung über die Dauer des Garantiezeitraums hinweg eine Garantie gegen Material- und Herstellungsmängel gegeben. Während des Garantiezeitraums wird Ohaus kostenlos jegliche Komponente(n), die sich als defekt erweist (erweisen), reparieren oder nach eigenem Ermessen ersetzen, wenn das Produkt bei Vorauszahlung der Versandkosten an Ohaus zurückgeschickt wird.

Die Garantie gilt nicht, wenn das Produkt durch einen Unfall oder durch Missbrauch beschädigt wurde, wenn es radioaktiven oder korrodierenden Materialien ausgesetzt wurde, wenn Fremdkörper das Innere des Produkts durchdrungen haben oder wenn es auf Grund einer Reparatur oder Modifikation beschädigt wurde, die nicht von Ohaus durchgeführt wurde. Wenn keine ordnungsgemäß zurückgeschickte Garantiergisterungskarte vorliegt, beginnt der Garantiezeitraum am Datum der Lieferung an den Vertragshändler. Die Ohaus Corporation gibt keine sonstige ausdrückliche oder stillschweigende Garantie. Die Ohaus Corporation ist nicht für irgendwelche Folgeschäden haftbar.

Da die Gesetzgebung in Bezug auf Garantien von Bundesstaat zu Bundesstaat und von Land zu Land unterschiedlich ist, wenden Sie sich bitte an Ohaus oder Ihren örtlichen Ohaus-Händler, wenn Sie weitere Einzelheiten erfahren wollen.



## INTRODUZIONE

Questo manuale contiene istruzioni per l'installazione, il funzionamento e la manutenzione della bilancia da pavimento Defender serie 3000.

## PRECAUZIONI DI SICUREZZA

### Definizione dei segnali di avvertimento e dei simboli

Le note di sicurezza sono contrassegnate da parole segnaletiche e simboli di avvertimento. Essi sono indicazioni di problemi di sicurezza e avvertenze. Ignorare le note di sicurezza può portare a lesioni personali, danni allo strumento, malfunzionamenti e falsi risultati.

**AVVERTIMENTO** Per una situazione pericolosa con rischio medio che, se non evitata può provocare lesioni gravi o la morte.

**CAUTELA** Per una situazione pericolosa a basso rischio che, se non evitata, può provocare danni al dispositivo o alle cose o alla perdita di dati, o lesioni minori o medie.

**ATTENZIONE** Per informazioni importanti sul prodotto. Se non evitate, possono portare a danni all'apparecchiatura.

**NOTA** Per informazioni utili sul prodotto.

### Simboli di avvertimento



Pericolo generale



Pericolo di esplosione

### Precauzioni di sicurezza



**CAUTELA:** Leggere tutte le avvertenze di sicurezza prima di installare, effettuare collegamenti o eseguire la manutenzione di questa apparecchiatura. La mancata osservanza di queste avvertenze potrebbe provocare lesioni personali e/o danni alle cose. Conservare tutte le istruzioni per riferimenti futuri.

- Far funzionare l'apparecchiatura solo nelle condizioni ambientali specificate in queste istruzioni.
- Non utilizzare l'apparecchiatura in ambienti pericolosi o instabili.
- i modelli della serie i-DFxxxB1x possono essere utilizzati solo in ambienti asciutti.
- i modelli della serie i-DFxxxC1x possono essere utilizzati in ambienti umidi o asciutti.
- Non caricare l'apparecchiatura oltre la sua capacità nominale.
- Non far cadere carichi sulla piattaforma.
- Non posizionare l'apparecchiatura capovolta sulla piattaforma.
- Le fondamenta del sito di installazione devono essere in grado di sostenere in modo sicuro il peso della bilancia più il peso del carico massimo.
- Usare solo accessori e periferiche approvate.
- La manutenzione deve essere eseguita solo da personale autorizzato.



**AVVERTIMENTO:** Non lavorare mai in un ambiente soggetto a pericolo di esplosione! L'alloggiamento dello strumento non è a tenuta di gas. (Pericolo di esplosione dovuto alla formazione di scintille, corrosione causata dall'ingresso di gas).

### Uso previsto

Questo strumento è destinato all'uso in laboratori, farmacie, scuole, aziende e industria leggera. Deve essere usato solo per misurare i parametri descritti in queste istruzioni operative. Qualsiasi altro tipo di uso e funzionamento oltre i limiti delle specifiche tecniche, senza il consenso scritto di OHAUS, è considerato come non previsto. Questo strumento è conforme agli attuali standard industriali e alle norme di sicurezza riconosciute; può costituire, tuttavia, un pericolo durante l'uso. Se lo strumento non viene utilizzato secondo queste istruzioni operative, la protezione prevista dallo strumento potrebbe essere compromessa.

## INSTALLAZIONE

### Disimballaggio

1. Rimuovere i materiali di imballaggio esterni dalla parte superiore e dai laterali della bilancia.
2. Inserire i due bulloni a occhiello forniti sui lati opposti della bilancia (vedere figura 1).
3. Sollevare la bilancia dal materiale di imballaggio, rispettando la nota di attenzione.



Figura 1. Metodo di sollevamento.

## Posizionamento

Controllare che nell'area in cui verrà posizionata la bilancia la superficie sia piatta, soprattutto nella zona dei piedi delle celle di carico. Le piccole differenze in altezza possono essere compensate regolando i piedi.

1. Se con la bilancia da pavimento è incluso un indicatore, controllare che questo sia spostato sempre insieme alla bilancia perché potrebbe esservi un cavo di collegamento connesso.
2. Una volta collocata la bilancia nella posizione definitiva, rimuovere i quattro piedi provvisori, se installati.
3. Installare le quattro celle di carico, se non sono già installate.
4. Abbassare la bilancia nella posizione definitiva.
5. Verificare che la bilancia sia a livello con il pavimento; controllare che i quattro piedi siano a contatto con il pavimento; regolare ruotando i dadi sui piedi delle celle di carico. Utilizzare una livella.
6. Controllare che il cavo di uscita della bilancia non si impigli né che venga schiacciato durante il sollevamento o il posizionamento.

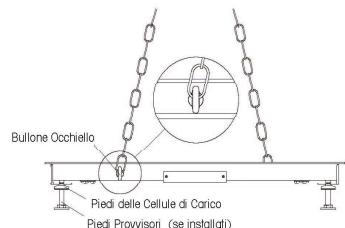
### Installazioni certificabili

Per le applicazioni certificabili è necessario installare almeno un gruppo di piedini di regolazione, disponibili separatamente. Tali piedini vanno montati intorno ai piedi della bilancia per impedirne gli spostamenti accidentali. L'installazione dei piedini va eseguita prima del posizionamento definitivo della bilancia da pavimento. Consultare la sezione relativa agli accessori per l'installazione dei piedini di regolazione.

### Collegamento di un indicatore

**Per gli utenti che acquistano la bilancia da pavimento Defender 3000 completa:**

Il collegamento è già stato fatto e non è necessaria alcuna installazione aggiuntiva. Se si desidera collegare in un secondo momento la bilancia ad un altro indicatore, si può fare riferimento al codice di cablaggio nella tabella 1.

### Per gli utenti che comprano la bilancia Defender 3000:

Quando si collega la bilancia a un indicatore che non ha il connettore corrispondente, installare l'adattatore opzionale del cavo della cella di carico (P/N 30429931 venduto separatamente) all'indicatore utilizzando i codici di cablaggio nella Tabella 2. Quindi collegare il cavo della cella di carico all'adattatore del cavo.

Inoltre, come metodo di cablaggio alternativo, si può anche tagliare il connettore, spellare i fili e collegarli all'indicatore usando i codici di cablaggio della tabella 2. L'accessorio del cavo di estensione (P/N: 30429931) non può essere utilizzato se la bilancia sarà utilizzata in un'applicazione legale per il commercio o legalmente controllata, perché non vi è alcuna disposizione per sigillare il collegamento tra l'indicatore e la piattaforma.

**CAUTELA:** Assicurarci che il cavo sia protetto da possibili danni quando viene instradato verso l'indicatore

TABELLA 1. CODICE COLORE PER IL CABLAGGIO DELLA BILANCIA DA PAVIMENTO

Nome segnale indicatore	Codice colore bilancia da pavimento
EXC+ (IN+)	Verde
SEN+	Giallo
SIG+ (OUT+)	Bianco
SIG- (OUT-)	Rosso
SEN-	Blu
EXC- (IN-)	Nero
Schermo (GND)	Giallo/Verde

TABELLA 2. CODICE COLORE PER IL CABLAGGIO DELLA BILANCIA DA PAVIMENTO

Nome segnale indicatore	Codice colore bilancia da pavimento
EXC+ (IN+)	Verde
SEN+	Giallo
SIG+ (OUT+)	Arancione
SIG- (OUT-)	Rosso
SEN-	Marrone
EXC- (IN-)	Nero
Schermo (GND)	Giallo/Verde

## FUNZIONAMENTO

Per l'installazione, la taratura e il funzionamento corretto, fare riferimento al manuale di istruzioni fornito con l'indicatore. Per informazioni su capacità e leggibilità, consultare la sezione delle specifiche tecniche della bilancia da pavimento.

Per ottenere sempre un livello di funzionamento ottimale:

- Evitare la caduta di carichi, urti e impatti laterali.
- Durante la pesa, i materiali vanno collocati sulla bilancia centralmente e non sporgenti sui lati o sulle rampe.
- Verificare la taratura del sistema a intervalli regolari.

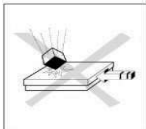

## Limiti di funzionamento

Anche se le bilance da pavimento hanno una struttura particolarmente robusta, non devono essere superati determinati limiti di carico. In base al tipo di peso, il carico statico sicuro massimo, cioè il peso massimo ammissibile, è mostrato nella tabella 2.

TABELLA 2. PESO MASSIMO AMMISSIBILE

Modello	Carico centrale massimo <sup>1</sup> (80% di superficie)	Carico laterale massimo <sup>2</sup> (30% di superficie)	Carico di un angolo laterale <sup>3</sup> (10% di superficie)	
i-DF600B1R	1500 kg	1000 kg	500 kg	
i-DF600C1R	1500 kg	1000 kg	500 kg	
i-DF1500B1R/RL/L/X	2500 kg	1500 kg	1000 kg	
i-DF1500C1R/RL/L/X	2500 kg	1500 kg	1000 kg	
i-DF3000B1L/LX/X	3800 kg	1800 kg	1200 kg	
i-DF3000C1L/LX/X	3800 kg	1800 kg	1200 kg	

## MANUTENZIONE

### Controlli giornalieri

- Controllare che i piedi del bilanciario siano correttamente posizionati nei fori di ciascuna cella di carico.
- Controllare che i quattro piedi siano a contatto con il pavimento.
- Controllare che non siano presenti detriti sulla bilancia, specialmente sotto i bordi.
- Controllare che i cavi di collegamento non siano danneggiati.

### Pulizia



**Attenzione:** Non usare solventi, prodotti chimici aggressivi, ammoniaca o detersivi abrasivi.

L'alloggiamento può essere pulito con un panno inumidito con un detersivo delicato, se necessario.

La manutenzione della bilancia per pavimento è limitata a una pulizia regolare.

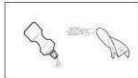

Pulizia dei modelli VE-S/R/L (versione in acciaio verniciato) in un ambiente asciutto:

- Strofinare le superfici con un panno umido.
- Utilizzare solo comuni detersivi per uso domestico.
- Non utilizzare getti d'acqua né detersivi ad alta pressione.



Pulizia dei modelli VE-SW/RW/LW (versione in acciaio inossidabile) in un ambiente con presenza di umidità:

- Getti d'acqua fino a 60 °C.
- Utilizzare solo comuni detersivi per uso domestico.
- Accertarsi della rimozione regolare delle sostanze corrosive.

Per tutti i modelli, quando si utilizzano rampe o piedini di regolazione opzionali:

- Tenere pulita e senza detriti l'intercapedine sul bordo della bilancia da pavimento.

## DATI TECNICI

### Rating dell'apparecchiatura:

Altitudine: 2000 m

Temperatura di esercizio: Da - 10°C a 40°C

Umidità: Umidità relativa massima dell'80% per temperature fino a 31 °C che diminuiscono linearmente al 50% di umidità relativa a 40 °C.

Grado di inquinamento: 2

### Specifiche tecniche

TABELLA 3. SPECIFICHE TECNICHE DELLA BILANCIA DA PAVIMENTO

Modello	i-DF600B1R	i-DF1500B1R	i-DF1500B1L	i-DF3000B1L	i-DF1500B1X	i-DF3000B1X
Capacità (kg)	600	1500	1500	3000	1500	3000
Leggibilità (kg)	0,2	0,5	0,5	1	0,5	1
Dimensioni	1 m x 1 m	1 m x 1 m	1,25 m x 1,25 m	1,25 m x 1,25 m	1,5 m x 1,5 m	1,5 m x 1,5 m
Materiale	Acciaio al carbonio verniciato, superficie calpestabile, piastra superiore fissa					
Piedi	4 x design girevole, fondo in gomma, altezza regolabile					
Celle di carico	4 x Trave di taglio, acciaio legato, OIML C3					
Limite di sovraccarico sicuro della cella di carico	120% di Emax					
Impedenza di uscita della cella di carico	350 Ω ± 3,5 Ω					
Tensione di eccitazione della cella di carico	5V ~15V, DC/AC					
Scatola di derivazione	Accesso al pannello posteriore, IP65, acciaio inossidabile, con 5 m di cavo					
Peso netto	112 kg		138 kg		174 kg	

TABELLA 4. SPECIFICHE DELLA BILANCIA DA PAVIMENTO

Modello	i-DF1500B1RL	i-DF3000B1RL	i-DF1500B1LX	i-DF3000B1LX
Capacità (kg)	1500	3000	1500	3000
Leggibilità (kg)	0,5	1	0,5	1
Dimensioni	1m x 1.25m	1m x 1.25m	1.25m x 1.5m	1.25m x 1.5m
Materiale	Acciaio al carbonio verniciato, superficie calpestabile, piastra superiore fissa			
Piedi	4 x design girevole, fondo in gomma, altezza regolabile			
Celle di carico	4 x Trave di taglio, acciaio legato, OIML C3			
Limite di sovraccarico sicuro della cella di carico	120% di Emax			
Impedenza di uscita della cella di carico	350 $\Omega$ $\pm$ 3,5 $\Omega$			
Tensione di eccitazione della cella di carico	5V ~15V, DC/AC			
Scatola di derivazione	Accesso al pannello posteriore, IP65, acciaio inossidabile, con 5 m di cavo			
Peso netto	120 kg		154 kg	

TABELLA 5. SPECIFICHE DELLA BILANCIA DA PAVIMENTO

Modello	i-DF600C1R	i-DF1500C1R	i-DF1500C1L	i-DF3000C1L	i-DF1500C1X	i-DF3000C1X
Capacità (kg)	600	1500	1500	3000	1500	3000
Leggibilità (kg)	0,2	0,5	0,5	1	0,5	1
Dimensioni	1 m x 1 m	1 m x 1 m	1,25 m x 1,25 m	1,25 m x 1,25 m	1,5 m x 1,5 m	1,5 m x 1,5 m
Materiale	Acciaio inossidabile, piastra superiore fissa					
Piedi	4 x design girevole, fondo in gomma, altezza regolabile					
Celle di carico	4 x Trave di taglio, acciaio inossidabile, OIML C3					
Limite di sovraccarico sicuro della cella di carico	120% di Emax					
Impedenza di uscita della cella di carico	350 $\Omega$ $\pm$ 3,5 $\Omega$					
Tensione di eccitazione della cella di carico	5V ~15V, DC/AC					
Scatola di derivazione	Accesso al pannello posteriore, IP65, acciaio inossidabile, con 5 m di cavo					
Peso netto	112 kg		138 kg		174 kg	

TABELLA 6. SPECIFICHE DELLA BILANCIA DA PAVIMENTO

Modello	i-DF1500C1RL	i-DF3000C1RL	i-DF1500C1LX	i-DF3000C1LX
Capacità (kg)	1500	3000	1500	3000
Leggibilità (kg)	0,5	1	0,5	1
Dimensioni	1m x 1.25m	1m x 1.25m	1.25m x 1.5m	1.25m x 1.5m
Materiale	Acciaio inossidabile, piastra superiore fissa			
Piedi	4 x design girevole, fondo in gomma, altezza regolabile			
Celle di carico	4 x Trave di taglio, acciaio inossidabile, OIML C3			
Limite di sovraccarico sicuro della cella di carico	120% di Emax			
Impedenza di uscita della cella di carico	350 $\Omega$ $\pm$ 3,5 $\Omega$			
Tensione di eccitazione della cella di carico	5V ~15V, DC/AC			
Scatola di derivazione	Accesso al pannello posteriore, IP65, acciaio inossidabile, con 5 m di cavo			
Peso netto	120 kg		154 kg	

## ILLUSTRAZIONI



Figura 2. Dimensioni della bilancia da pavimento, (con i piedini di regolazione opzionali)

TABELLA 4. DIMENSIONI DELLA BILANCIA DA PAVIMENTO

MODELLI	DIMENSIONI (mm)			
	PIATTAFORMA BILANCIA DA PAVIMENTO		CENTRO PIEDI	
	A	B	W	L
i-DF600B1R/C1R, i-DF1500B1R/C1R	1000	1000	890	890
i-DF1500B1L/C1L, i-DF3000B1L/C1L	1250	1250	1140	1140
i-DF1500B1X/C1X, i-DF3000B1X/C1X	1500	1500	1390	1390
i-DF1500B1/C1RL, i-DF3000B1/C1RL	1000	1250	1140	890
i-DF1500B1/C1LX, i-DF3000B1/C1LX	1250	1500	1390	1140

## ACCESSORI

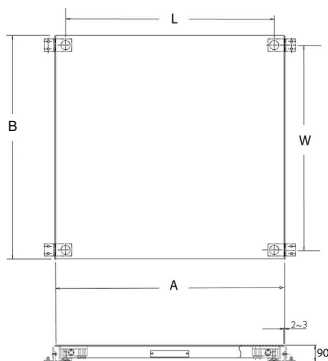
TABELLA 5. ELENCO DEGLI ACCESSORI.

Articolo	Numero parte
Kit piastra base, acciaio verniciato, per i-DFxxxB1x	72198344
Kit piastra base, acciaio inossidabile, per i-DFxxxC1x	72198345
Kit rampa, acciaio verniciato, 1 m, per i-DFxxxB1R	72198338
Kit rampa, acciaio verniciato, 1,25 m, per i-DFxxxB1L	72198339
Kit rampa, acciaio verniciato, 1,5 m, per i-DFxxxB1X	72198340
Kit rampa, acciaio inossidabile, 1 m, per i-DFxxxC1R	72198341
Kit rampa, acciaio inossidabile, 1,25 m, per i-DFxxxC1L	72198342
Kit rampa, acciaio inossidabile, 1,5 m, per i-DFxxxC1X	72198343

- Note:
1. Nei kit dei piedini di regolazione sono inclusi due piedini di regolazione e la ferramenta per il montaggio
  2. Nei kit rampe è inclusa una rampa, due piedini di regolazione e la ferramenta per il montaggio

## BILANCIA DA PAVIMENTO SERIE Defender 3000, INSTALLAZIONE DI PIEDINI DI REGOLAZIONE OPZIONALI E RAMPE

I piedini di regolazione sono necessari per le installazioni certificabili. Per l'installazione di ciascuna rampa è necessario un gruppo di piedini di regolazione, disponibili separatamente o inclusi nel kit di accessori delle rampe. Per il montaggio dei piedini di regolazione e delle rampe, fare riferimento alla figura 3. L'installazione dei piedini e delle rampe va eseguita prima del posizionamento definitivo della bilancia da pavimento.

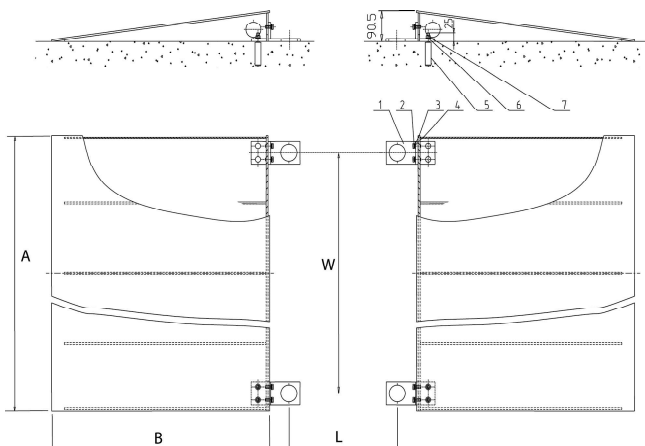

LEGENDA: 1. Piedino di regolazione, 2. Bullone, 3. Rondella a molla, 4. Rondella, 5. Fischer, 6. Rondella, 7. Dado  
Figura 3. Installazione dei piedini di regolazione e delle rampe opzionali

Note:

1. Per i bulloni di espansione sono necessari fori di 12,5 mm di diametro e di 60 mm di profondità nel pavimento.
2. Il centro dei piedini di regolazione per le dimensioni di larghezza (W) e lunghezza (L) rispetto al centro è mostrato nella tabella 4.
3. La bilancia da pavimento va collocata in modo che i piedi della cella di carico poggino nei grandi fori dei piedini di regolazione.
4. Controllare che rimanga un'intercapedine tra i lati della bilancia da pavimento e i bordi delle rampe.



TABELLA 6. DIMENSIONI PER L'INSTALLAZIONE DEI PIEDINI DI REGOLAZIONE E DELLE RAMPE

MODELLI	DIMENSIONI (mm)			
	RAMPA		CENTRO PIEDINI	
	A	B	W	L
Rampa per i-DF600B1R/C1R, i-DF1500B1R/C1R	1000	670	890	890
Rampa per i-DF1500B1L/C1L, i-DF3000B1L/C1L	1250	670	1140	1140
Rampa per i-DF1500B1X/C1X, i-DF3000B1X/C1X	1500	670	1390	1390
Rampa per i-DF1500B1RL/C1RL, i-DF3000B1RL/C1RL	1250	670	890	1140
Rampa per i-DF1500B1LX/C1LX, i-DF3000B1LX/C1LX	1500	670	1140	1390



**CONFORMITA'**

La conformità alle seguenti norme è indicata dal marchio corrispondente sul prodotto.

Marchio	Standard
	Questo prodotto è conforme alle norme armonizzate applicabili delle direttive UE 2011/65/UE (RoHS). La dichiarazione di conformità UE è disponibile online su <a href="http://www.ohaus.com/ce">www.ohaus.com/ce</a> .
	Questo prodotto è conforme alle norme di legge applicabili del Restriction of the Use of Certain Hazardous Substances in Electrical and Electronic Equipment Regulations 2012. La dichiarazione di conformità del Regno Unito è disponibile online su <a href="http://www.ohaus.com/uk-declarations">www.ohaus.com/uk-declarations</a> .
	Questo prodotto è conforme alla direttiva UE 2012/19/UE (WEEE). Si prega di smaltire questo prodotto in conformità alle normative locali presso il punto di raccolta specificato per le apparecchiature elettriche ed elettroniche. Per le istruzioni di smaltimento in Europa, fare riferimento a <a href="http://www.ohaus.com/weee">www.ohaus.com/weee</a> .

**Registrazione ISO 9001**

Il sistema di gestione che regola la produzione di questo prodotto è certificato ISO 9001.

**GARANZIA**

I prodotti Ohaus sono garantiti contro difetti nei materiali e nella lavorazione dalla data di consegna per tutta la durata del periodo di garanzia. Durante il periodo di garanzia Ohaus riparerà o, a sua scelta, sostituirà tutti i componenti che siano difettosi senza costo alcuno, purché il prodotto venga rinvio, con spese prepagate, alla Ohaus.

Questa garanzia non è valida se il prodotto è stato danneggiato o trattato con poca cura, esposto a materiali radioattivi o corrosivi, se vi siano penetrati materiali estranei o in seguito ad assistenza eseguita da personale non Ohaus. In assenza di una scheda di garanzia rinviata insieme al prodotto, il periodo di garanzia avrà inizio dal momento della spedizione del prodotto al rivenditore autorizzato. Non viene rilasciata nessun'altra garanzia espressa o implicita da parte della Ohaus Corporation. Ohaus Corporation non sarà responsabile per qualsiasi danno indiretto.

Vista la diversità di normativa tra i vari Stati in termini di garanzia, contattare direttamente la Ohaus o il rivenditore locale Ohaus per ulteriori dettagli.



## INTRODUÇÃO

Este manual contém instruções de instalação, operação e manutenção para a Balança de Piso Série Defender 3000.

## PRECAUÇÕES DE SEGURANÇA

### Definição dos Sinais e Símbolos de Alerta

As notificações de segurança são destacadas com palavras de sinalização e símbolos de aviso. Eles mostram problemas e alertas de segurança. Ignorar as notificações de segurança pode causar lesões corporais, danos ao aparelho, funcionamento incorreto e resultados falsos.

ALERTA	Para uma situação perigosa com risco médio, possivelmente resultando em ferimentos ou morte, caso não seja evitada.
CUIDADO	Para uma situação perigosa com risco baixo, resultando em danos ao dispositivo ou à propriedade ou na perda de dados, ou ferimentos, caso não seja evitada.
ATENÇÃO	Para informações importantes sobre o produto. Pode levar a danos no aparelho, caso não seja evitada.
OBSERVAÇÃO	Para informações úteis sobre o produto.

### Símbolos de Alerta



Perigo geral



Risco de explosão

### Medidas de Segurança



**CUIDADO:** Leia todos os alertas de segurança antes de instalar, fazer conexões ou serviços de manutenção neste equipamento. O não cumprimento destes avisos pode resultar em lesões corporais e/ou danos materiais. Guarde todas as instruções para referência futura.

- Opere o equipamento apenas nas condições ambientais especificadas nestas instruções.
- Não opere o equipamento em ambientes perigosos ou instáveis.
- Os modelos da Série i-DFxxxB1x podem ser utilizados apenas em ambientes secos.
- Os modelos da Série i-DFxxxC1x podem ser utilizados em ambientes úmidos e secos.
- Não carregue o equipamento acima de sua capacidade nominal.
- Não solte cargas na plataforma.
- Não coloque o equipamento de cabeça para baixo na plataforma.
- A fundação no local de instalação deve ser capaz de suportar o peso da balança mais o peso da carga máxima.
- Utilize apenas acessórios e periféricos aprovados.
- A manutenção deve ser realizada apenas por pessoal autorizado.



**ALERTA:** Nunca trabalhe em um ambiente sujeito a riscos de explosão! O revestimento do aparelho não é à prova de gás (Risco de explosão devido à formação de faíscas, corrosão causada pela entrada de gases).

### Aplicação

Este aparelho destina-se ao uso em laboratórios, farmácias, escolas, empresas e indústrias leves. O aparelho só deve ser utilizado para medir os parâmetros descritos nestas instruções. Qualquer outro tipo de uso e operação além dos limites das especificações técnicas, sem consentimento por escrito da OHAUS, é considerado como não pretendido. Este aparelho está em conformidade com os padrões atuais da indústria e as regulamentações de segurança reconhecidas; no entanto, pode constituir um perigo em uso. Se o aparelho não for utilizado de acordo com estas instruções de operação, a proteção prevista fornecida pelo aparelho pode ser prejudicada.

## INSTALAÇÃO

### Desembalagem

1. Remova os materiais externos de embalagem da parte superior e das laterais da balança de piso.
2. Instale os dois parafusos de olhal incluídos em lados opostos da balança de piso, ver Figura 1.
3. Levante a balança de piso do material de embalagem, consulte as notificações de cuidado.



Figura 1. Método de içamento.

### Posicionamento

Certifique-se de que a superfície seja plana na área onde a balança será posicionada, especialmente na região dos pés da célula de carga. Pequenas diferenças de altura podem ser compensadas ajustando os pés da célula de carga.

1. Se um Indicador for incluído com a balança de piso, certifique-se de mantê-lo com a balança de piso durante o posicionamento, pois pode haver um cabo de conexão conectado.
2. Com a balança de piso posicionada sobre a área de trabalho final, remova os 4 pés de transporte (se instalados).
3. Instale os 4 pés da célula de carga (se ainda não estiverem instalados).
4. Desça a balança até a área de trabalho final.
5. Verifique se a balança de piso este nivelada; verifique se os 4 pés estão em contato com o chão; faça ajustes girando as porcas nos pés da célula de carga. Use um nível externo.
6. Certifique-se de que o cabo de saída da balança de piso não fique preso ou amassado durante o levantamento ou posicionamento.

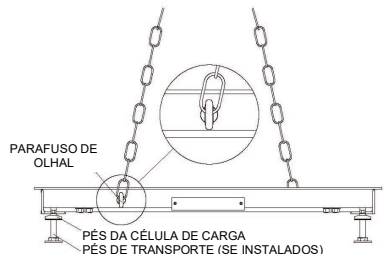
### Instalações Certificáveis

Quando utilizada em aplicações certificáveis, pelo menos um conjunto de Placas de Base deve ser instalado (disponível separadamente). As Placas de Base são montadas ao redor dos pés da Balança de Piso e evitam que a balança se movimente. A instalação das Placas de Base deve ser feita antes do posicionamento final da Balança de Piso. Consulte a seção sobre Acessórios para instalação da Placa de Base.

### Conectando um Indicador

#### Para usuários que compram a balança de piso Defender 3000 completa:

A conexão já foi feita e nenhuma instalação adicional é necessária. Se você quiser conectar a base a outro indicador no futuro, pode consultar o Código de fiação na Tabela 1.

#### Para usuários que compram a base Defender 3000:

Ao conectar a base a um indicador que não tem o conector correspondente, instale o adaptador opcional de cabo da célula de carga (P/N 30429931, vendido separadamente) no indicador usando os códigos de fiação na Tabela 2. Em seguida, conecte o cabo da célula de carga ao adaptador do cabo.

Além disso, como um método alternativo de fiação, você também pode cortar o conector, descascar os fios e conectá-los ao indicador usando os códigos de fiação na Tabela 2.

O acessório do cabo de extensão (P/N: 30429931) não pode ser usado se a balança for usada em uma aplicação legal para o comércio ou legalmente controlada, porque não há provisão para vedar a conexão entre o indicador e a plataforma.

**CUIDADO:** Certifique-se de que o cabo esteja protegido contra possíveis danos quando direcionado ao Indicador.

TABELA 1. CÓDIGO DE COR DOS CABOS DA BALANÇA DE PISO

Nome do Sinal Indicador	Cor do Cabo da Balança de Piso
EXC+ (IN+)	Verde
SEN+	Amarelo
SIG+ (OUT+)	Branco
SIG- (OUT-)	Vermelho
SEN-	Azul
EXC- (IN-)	Preto
Shield (GND)	Amarelo/Verde

TABELA 2. CÓDIGO DE COR DOS CABOS DA BALANÇA DE PISO

Nome do Sinal Indicador	Cor do Cabo da Balança de Piso
EXC+ (IN+)	Verde
SEN+	Amarelo
SIG+ (OUT+)	Laranja
SIG- (OUT-)	Vermelho
SEN-	Marrom
EXC- (IN-)	Preto
Shield (GND)	Amarelo/Verde

### FUNCIONAMENTO

Para configuração, calibração e funcionamento adequado, consulte o manual de instruções fornecido com o indicador. Consulte a seção de especificações da balança de piso para obter informações sobre capacidade e legibilidade.

Para um melhor desempenho operacional contínuo:

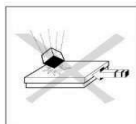

- Evite quedas de cargas, choques e impactos laterais intensos.
- Ao pesar, todos os itens devem estar localizados de forma centralizada na balança de piso e não pendurados nas laterais ou nas rampas.
- Verifique a calibração do sistema da balança de piso em intervalos regulares.

### Limites Operacionais

Embora as balanças de piso tenham uma construção extremamente robusta, certos limites de carga não devem ser excedidos. Dependendo do tipo de carga, a carga estática máxima segura, ou seja, a carga máxima admissível, é mostrada na Tabela 2.

TABELA 2. CARGA MÁXIMA ADMISSÍVEL.

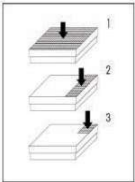
Modelo	Carga Central Máxima <sup>1</sup> (80% da Área de Superfície)	Carga Lateral Máxima <sup>2</sup> (30% da Área de Superfície)	Carga Lateral em Um Canto <sup>3</sup> (10% da Área de Superfície)	
i-DF600B1R	1500 kg	1000 kg	500 kg	
i-DF600C1R	1500 kg	1000 kg	500 kg	
i-DF1500B1R/RL/L/X	2500 kg	1500 kg	1000 kg	
i-DF1500C1R/RL/L/X	2500 kg	1500 kg	1000 kg	
i-DF3000B1L/LX/X	3800 kg	1800 kg	1200 kg	
i-DF3000C1L/LX/X	3800 kg	1800 kg	1200 kg	

## MANUTENÇÃO

### Verificações Diárias

- Verifique se os pés do balancim estão devidamente assentados nos orifícios de cada célula de carga.
- Verifique se os 4 pés estão em contato com o chão.
- Verifique se a balança está livre de detritos, especialmente sob as bordas da balança.
- Verifique se não há danos ao cabo de conexão.

### Limpeza



**Atenção:** Não use solventes, produtos químicos agressivos, amônia ou agentes de limpeza abrasivos.

O revestimento pode ser limpo com um pano umedecido com detergente neutro, se necessário.

A manutenção da balança de piso limita-se à limpeza regular.

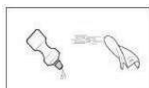

Limpeza de modelos i-DFxxxB1x, (versão em Aço Pintado) em ambiente seco:

- Limpe as superfícies com um pano úmido.
- Utilize apenas produtos de limpeza domésticos comuns.
- Nunca utilize spray de água ou limpadores de alta pressão.



Limpeza de modelos i-DFxxxC1x, (versão em Aço Inoxidável) em ambiente úmido:

- Jatos de água até 60°C
- Utilize apenas produtos de limpeza domésticos comuns.
- Certifique-se de que as substâncias corrosivas sejam removidas em intervalos regulares.

Todos os modelos, ao usar Rampa ou Placas de Base opcionais:

- Mantenha a folga de ar na borda da Balança de Piso livre de detritos.

## DADOS TÉCNICOS

### Classificações do Equipamento:

Altitude: 2000 m

Temperatura de operação: -10°C a 40°C

Umidade: Umidade relativa máxima de 80% para temperaturas de até 31°C diminuindo linearmente para 50% de umidade relativa a 40°C.

Grau de poluição: 2

### Especificações

TABELA 3. ESPECIFICAÇÕES DA BALANÇA DE PISO

Modelo	i-DF600B1R	i-DF1500B1R	i-DF1500B1L	i-DF3000B1L	i-DF1500B1X	i-DF3000B1X
Capacidade (kg)	600	1500	1500	3000	1500	3000
Legibilidade (kg)	0,2	0,5	0,5	1	0,5	1
Dimensões	1 m x 1 m	1 m x 1 m	1,25 m x 1,25 m	1,25 m x 1,25 m	1,5 m x 1,5 m	1,5 m x 1,5 m
Material	Aço Carbono Pintado, superfície de piso, placa superior fixa					
Pés	4 x design giratório, parte inferior de borracha, altura ajustável					
Células de Carga	4 x Viga de Cisalhamento, Liga de Aço, OIML C3					
Límite Seguro de Sobrecarga da Célula de Carga	120% da Emax					
Impedância de Saída da Célula de Carga	350 Ω ± 3,5 Ω					
Tensão de Excitação da Célula de Carga	5 V ~15 V, CC/CA					
Caixa de Junção	Acesso ao painel traseiro, IP65, Aço Inoxidável, com Cabo de 5 m					
Peso Líquido	112 kg		138 kg		174 kg	

TABELA 4. ESPECIFICAÇÕES DA BALANÇA DE PISO

Modelo	i-DF1500B1RL	i-DF3000B1RL	i-DF1500B1LX	i-DF3000B1LX
Capacidade (kg)	1500	3000	1500	3000
Legibilidade (kg)	0,5	1	0,5	1
Dimensões	1m x 1.25m	1m x 1.25m	1.25m x 1.5m	1.25m x 1.5m
Material	Aço Carbono Pintado, superfície de piso, placa superior fixa			
Pés	4 x design giratório, parte inferior de borracha, altura ajustável			
Células de Carga	4 x Viga de Cisalhamento, Liga de Aço, OIML C3			
Limite Seguro de Sobrecarga da Célula de Carga	120% da Emax			
Impedância de Saída da Célula de Carga	350 $\Omega$ $\pm$ 3.5 $\Omega$			
Tensão de Excitação da Célula de Carga	5 V ~15 V, CC/CA			
Caixa de Junção	Acesso ao painel traseiro, IP65, Aço Inoxidável, com Cabo de 5 m			
Peso Líquido	120 kg		154 kg	

TABELA 5. ESPECIFICAÇÕES DA BALANÇA DE PISO

Modelo	i-DF600C1R	i-DF1500C1R	i-DF1500C1L	i-DF3000C1L	i-DF1500C1X	i-DF3000C1X
Capacidade (kg)	600	1500	1500	3000	1500	3000
Legibilidade (kg)	0,2	0,5	0,5	1	0,5	1
Dimensões	1 m x 1 m	1 m x 1 m	1,25 m x 1,25 m	1,25 m x 1,25 m	1,5 m x 1,5 m	1,5 m x 1,5 m
Material	Aço Inoxidável, placa superior fixa					
Pés	4 x design giratório, parte inferior de borracha, altura ajustável					
Células de Carga	4 x Viga de Cisalhamento, Aço Inoxidável, OIML C3					
Limite Seguro de Sobrecarga da Célula de Carga	120% da Emax					
Impedância de Saída da Célula de Carga	350 $\Omega$ $\pm$ 3,5 $\Omega$					
Tensão de Excitação da Célula de Carga	5 V ~15 V, CC/CA					
Caixa de Junção	Acesso ao painel traseiro, IP65, Aço Inoxidável, com Cabo de 5 m					
Peso Líquido	112 kg		138 kg		174 kg	

TABELA 6. ESPECIFICAÇÕES DA BALANÇA DE PISO

Modelo	i-DF1500C1RL	i-DF3000C1RL	i-DF1500C1LX	i-DF3000C1LX
Capacidade (kg)	1500	3000	1500	3000
Legibilidade (kg)	0.5	1	0.5	1
Dimensões	1m x 1.25m	1m x 1.25m	1.25m x 1.5m	1.25m x 1.5m
Material	Aço Inoxidável, placa superior fixa			
Pés	4 x design giratório, parte inferior de borracha, altura ajustável			
Células de Carga	4 x Viga de Cisalhamento, Aço Inoxidável, OIML C3			
Limite Seguro de Sobrecarga da Célula de Carga	120% da Emax			
Impedância de Saída da Célula de Carga	350 $\Omega$ $\pm$ 3.5 $\Omega$			
Tensão de Excitação da Célula de Carga	5 V ~15 V, CC/CA			
Caixa de Junção	Acesso ao painel traseiro, IP65, Aço Inoxidável, com Cabo de 5 m			
Peso Líquido	120 kg		154 kg	

## FIGURAS



Figura 2. Dimensões da Balança de Piso, (Mostradas com Placas de Base opcionais)

TABELA 4. DIMENSÕES DA BALANÇA DE PISO

MODELOS	DIMENSÕES (mm)			
	PLATAFORMA DE BALANÇA DE PISO		CENTROS DE PÉ	
	A	B	W	L
i-DF600B1R/C1R, i-DF1500B1R/C1R	1000	1000	890	890
i-DF1500B1L/C1L, i-DF3000B1L/C1L	1250	1250	1140	1140
i-DF1500B1X/C1X, i-DF3000B1X/C1X	1500	1500	1390	1390
i-DF1500B1/C1RL, i-DF3000B1/C1RL	1000	1250	1140	890
i-DF1500B1/C1LX, i-DF3000B1/C1LX	1250	1500	1390	1140

## ACESSÓRIOS

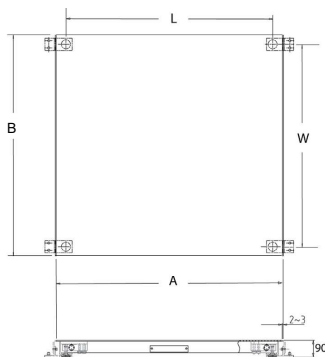
TABELA 5. LISTA DE ACESSÓRIOS

Item	Número da Peça
Kit de Placa de Base, Aço Pintado, para i-DFxxxB1x	72198344
Kit de Placa de Base, Aço Inoxidável, para i-DFxxxC1x	72198345
Kit de Rampa, Aço Pintado, 1 m, para i-DFxxxB1R	72198338
Kit de Rampa, Aço Pintado, 1,25 m, para i-DFxxxB1L	72198339
Kit de Rampa, Aço Pintado, 1,5 m, para i-DFxxxB1X	72198340
Kit de Rampa, Aço Inoxidável, 1 m, para i-DFxxxC1R	72198341
Kit de Rampa, Aço Inoxidável, 1,25 m, para i-DFxxxC1L	72198342
Kit de Rampa, Aço Inoxidável, 1,5 m, para i-DFxxxC1X	72198343

Observações: 1. Os Kits de Placa de Base incluem 2 Placas de Base, Ferramentas de Montagem  
2. Os Kits de Rampa incluem 1 Rampa, 2 Placas de Base, Ferramentas de Montagem

## BALANÇA DE PISO SÉRIE Defender 3000, INSTALAÇÃO DE PLACAS DE BASE E RAMPAS OPCIONAIS

As placas são necessárias para instalações certificáveis. A instalação de cada Rampa também requer a instalação de um conjunto de Placas de Base. As Placas de Base estão disponíveis separadamente e estão incluídas no kit de acessórios de Rampa. Consulte a Figura 3 para a montagem das Placas de Base e Rampas. A instalação das Placas de Base e Rampas deve ser feita antes do posicionamento final da Balança de Piso.

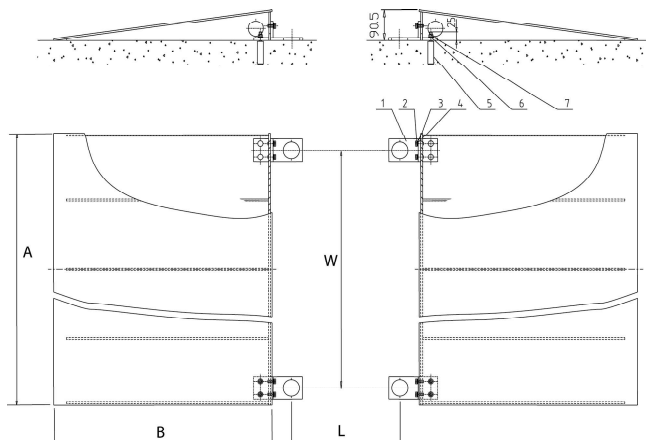

LEGENDA: 1. Placa de Base, 2. Parafuso, 3. Arruela de Pressão, 4. Arruela, 5. Parafuso de Expansão, 6. arruela, 7. Porca

Figura 3. Instalação de Placa de Base e Rampa Opcional

Observações:

- Os parafusos de expansão requerem orifícios de 12,5 mm de diâmetro perfurados a 60 mm de profundidade na superfície do piso.
- O centro da Placa de Base para as dimensões de centro W e L são mostradas na Tabela 4.
- A Balança de Piso deve ser posicionada de forma que os pés da célula de carga fiquem dentro dos orifícios grandes das Placas de Base.
- Certifique-se de que existe uma folga de ar livre entre os lados da Balança de Piso e as bordas das Rampas.



TABELA 6. DIMENSÕES PARA INSTALAÇÃO DE PLACA DE BASE E RAMPA

MODELOS	DIMENSÕES (mm)			
	RAMPA		CENTROS DA PLACA DE BASE	
	A	B	W	L
Rampa para i-DF600B1R/C1R, i-DF1500B1R/C1R	1000	670	890	890
Rampa para i-DF1500B1L/C1L, i-DF3000B1L/C1L	1250	670	1140	1140
Rampa para i-DF1500B1X/C1X, i-DF3000B1X/C1X,	1500	670	1390	1390
Rampa para i-DF1500B1RL/C1RL, i-DF3000B1RL/C1RL	1250	670	890	1140
Rampa para i-DF1500B1LX/C1LX, i-DF3000B1LX/C1LX	1500	670	1140	1390



## CONFORMIDADE

A conformidade com os seguintes padrões é indicada pela marca correspondente no produto.

Marca	Padrão
	Este produto está em conformidade com os padrões harmonizados das Diretivas da EU 2011/65/EU (RoHS). A Declaração de Conformidade da UE está disponível em <a href="http://www.ohaus.com/ce">www.ohaus.com/ce</a> .
	Este produto está em conformidade com os padrões aplicáveis previstos em lei da Restrição de Uso de Determinadas Substâncias Perigosas em Regulamentos de Equipamentos Elétricos e Eletrônicos de 2012. A Declaração de Conformidade do Reino Unido está disponível em <a href="http://www.ohaus.com/uk-declarations">www.ohaus.com/uk-declarations</a> .
	Este produto está em conformidade com a Diretiva da UE 2012/19/EU (WEEE). Descarte este produto de acordo com os regulamentos locais no ponto de coleta especificado para equipamentos elétricos e eletrônicos. Para obter instruções de descarte na Europa, consulte <a href="http://www.ohaus.com/weee">www.ohaus.com/weee</a> .

### Registro ISO 9001

O Sistema de gestão que rege a produção deste produto é certificado pela ISO 9001.

## Garantia

Os produtos da Ohaus são garantidos contra defeitos de material e de fabricação a partir da data de entrega até o final do período de garantia. Durante o período de garantia, a Ohaus consertará ou, a critério da empresa, substituirá qualquer componente que se revele defeituoso sem nenhum custo, desde que o produto seja devolvido, com frete pré-pago, a Ohaus.

Esta garantia não se aplica se o produto tiver sido danificado por acidente ou uso indevido, exposto a materiais radioativos ou corrosivos, se material estranho penetrar no interior do produto ou como resultado de serviço ou modificação por outro que não a Ohaus. Em vez de um cartão de registro de garantia devidamente devolvido, o período de garantia começará na data de envio ao revendedor autorizado. Nenhuma outra garantia expressa ou implícita é fornecida pela Corporação Ohaus A Corporação Ohaus não será responsável por quaisquer danos consequentes.

Como a legislação de garantia difere de estado para estado e de país para país, entre em contato com a Ohaus ou seu revendedor Ohaus local para obter mais detalhes.



## INFÖRANDET

Den här handboken innehåller installations-, drift- och underhållsinstruktioner för Defender 3000-seriens golvskala.

## SÄKERHETSFÖRESKRIFTER

### Definition av signalvarningar och symboler

Säkerhetsanteckningar är märkta med signalord och varningssymboler. Dessa visar säkerhetsproblem och varningar. Att ignorera säkerhetsanteckningarna kan leda till personskador, skador på instrumentet, funktionsfel och falska resultat.

VARNING	För en farlig situation med medelhög risk, eventuellt resulterande i allvarliga skador eller dödsfall om det inte undviks.
FÖRSIKTIGHET	För en farlig situation med låg risk, vilket resulterar i skador på enheten eller egendomen eller förlust av data, eller mindre eller medelstora skador om de inte undviks.
UPPMÄRKSAMHET	För viktig information om produkten. Kan leda till skador på utrustningen om de inte undviks.
NOT	För användbar information om produkten.

### Varningssymboler



Allmän fara



Explosionsrisk

### Säkerhetsföreskrifter



**VARNING:** Läs alla säkerhetsvarningar innan du installerar, gör anslutningar eller servar utrustningen. Underlåtenhet att följa dessa varningar kan leda till personskador och/eller egendomsdamage. Behåll alla instruktioner för framtida referens.

- Använd utrustningen endast under de omgivningsförhållanden som anges i dessa instruktioner.
- Använd inte utrustningen i farliga eller instabila miljöer.
- i-DFxxxB1x-seriens modeller får endast användas i torra miljöer.
- i-DFxxxC1x-seriens modeller kan användas i våta eller torra miljöer.
- Ladda inte utrustningen över dess nominella kapacitet.
- Tappa inte laster på plattformen.
- Placera inte utrustningen upp och ner på plattformen.
- Fundamentet på installationsplatsen skall på ett säkert sätt kunna stödja vägens vikt plus vikten av den maximala belastningen.
- Använd endast godkända tillbehör och kringutrustning.
- Service bör endast utföras av behörig personal.



**VARNING:** Arbeta aldrig i en miljö som utsätts för explosionsrisker! Instrumentets hölje är inte gastätt. (Explosionsrisk på grund av gnistbildning, korrosion orsakad av inträngning av gaser).

### Avsedd användning

Detta instrument är avsett att användas i laboratorier, apotek, skolor, företag och lätt industri. Den får endast användas för att mäta de parametrar som beskrivs i dessa bruksanvisningar. Alla andra typer av användning och drift utöver gränserna för tekniska specifikationer, utan skriftligt medgivande från OHAUS, anses inte vara avsedda. Detta instrument uppfyller gällande branschstandarder och erkända säkerhetsbestämmelser. Det kan dock utgöra en risk vid användning. Om instrumentet inte används enligt dessa bruksanvisningar kan det avsedda skyddet av instrumentet försämrats.

## INSTALLATION

### Uppackning

1. Ta bort de yttre förpackningsmaterialen från golvskalans över- och sidor.
2. Montera de två medföljande ögonbultarna på motsatta sidor av golvskalen, se figur 1.
3. Lyft golvskalen från förpackningsmaterialet, se varsel.

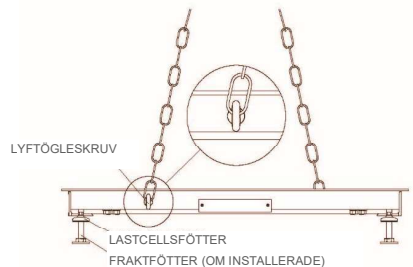

Figur 1. Lyftmetod.

### Positionering

Se till att ytan är plan i det område där vägen kommer att placeras, särskilt i området för belastningscellens fötter. Små höjdskillnader kan kompenseras genom att justera belastningscellens fötter.

1. Om en indikator ingår i golvsкала, se till att den hålls med golvsкала under positionering eftersom det kan finnas en ansluten anslutningskabel.
2. Med golvsкала placerad över det slutliga arbetsområdet, ta bort de 4 fraktfötterna (om de är installerade).
3. Installera de 4 belastningscellsfötterna (om de inte redan är installerade).
4. Sänk skalan till det slutliga arbetsområdet.
5. Kontrollera att golvsкала är jämn; kontrollera att 4 fot är i kontakt med golvet; göra justeringar genom att rotera muttrarna på belastningscellens fötter. Använd en extern nivå.
6. Se till att golvsкаlas utgångskabel inte fastnar eller krossas under lyft eller positionering.

### Certifierbara installationer

Vid användning i certifieringsbara tillämpningar måste minst en uppsättning fotplattor installeras (finns separat). Fotplattor monteras runt golvsкаlas fötter och förhindrar att vägen rör sig. Installation av golvplattor måste ske före slutlig placering av golvsкала. Se avsnittet om tillbehör för installation av fotplåt.

### Ansluta en indikator

#### För användare som köper hela Defender 3000-golvsкала:

Anslutningen har redan gjorts och ingen ytterligare installation krävs. Om du vill ansluta basen till en annan indikator i framtiden kan du läsa kabelkoden i tabell 1.

#### För användare som köper Defender 3000-basen:

När du ansluter basen till en indikator som inte har den matchande kontakten installerar du den valfria laddningskabeladaptern (P/N 30429931 säljs separat) till indikatorn med hjälp av kabelkoderna i tabell 2. Anslut sedan lastcellskabeln till kabeladaptern.

Dessutom kan du som en alternativ kabelmetod också klippa av kontakten, ta bort kablarna och fästa dem på indikatorn med hjälp av kabelkoderna i tabell 2.

Förlängningskabeltillbehöret (P/N: 30429931) kan inte användas om vägen kommer att användas i en laglig eller rättsligt kontrollerad tillämpning, eftersom det inte finns någon bestämmelse för att försegla anslutningen mellan indikatorn och plattformen.

**FÖRSIKTIGHET:** Se till att kabeln är skyddad mot eventuella skador när den dras till Indikator.

TABELL 1. FÄRGKOD FÖR GOLVSKALA

Indikatorsignalnamn	Golvsкала trådfärg
EXC+ (IN+)	Grön
SEN+	Gul
SIG+ (UT+)	Vit
SIG- (UT-)	Röd
SEN-	Blå
EXC- (IN-)	Svart
Sköld (GND)	Gul/Grön

TABELL 2. FÄRGKOD FÖR GOLVSKALA

Indikatorsignalnamn	Golvsкала trådfärg
EXC+ (IN+)	Grön
SEN+	Gul
SIG+ (UT+)	Apelsin
SIG- (UT-)	Röd
SEN-	Brun
EXC- (IN-)	Svart
Sköld (GND)	Gul/Grön

## OPERATION

För installation, kalibrering och korrekt drift, se bruksanvisningen som medföljer indikatorn. Se specifikationerna i golvsкала för kapacitet och läsbarhetsinformation.

För fortsatt bästa operativa prestanda:

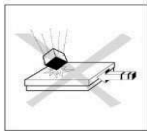

- Undvik fallande laster, stötar och hårda sidokollisioner
- Vid vägning ska alla föremål placeras centralt på golvsкала och inte över hängande sidorna eller ramperna.
- Kontrollera kalibreringen av golvsкаlesystemet med jämna mellanrum.

### Driftsgränser

Även om golvvägarna har extremt robust konstruktion får vissa lastgränser inte överskridas. Beroende på typen av belastning visas den maximala säkra statiska belastningen, dvs. den högsta tillåtna belastningen, i tabell 2.

TABELL 2. HÖGSTA TILLÅTNA LASTNING.

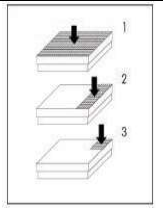
Modell	Maximal central belastning <sup>1</sup> (80% yta)	Maximal sidobelastning <sup>2</sup> (30% yta)	En sida hörnbelastning <sup>3</sup> (10% yta)	
i-DF600B1R	1500 kg	1000 kg	500 kg	
i-DF600C1R	1500 kg	1000 kg	500 kg	
i-DF1500B1R/RL/LX	2500 kg	1500 kg	1000 kg	
i-DF1500C1R/RL/LX	2500 kg	1500 kg	1000 kg	
i-DF3000B1L/LX/X	3800 kg	1800 kg	1200 kg	
i-DF3000C1L/LX/X	3800 kg	1800 kg	1200 kg	

## UNDERHÅLL

### Dagliga kontroller

- Kontrollera att vippfötterna sitter ordentligt i hålen i varje lastcell.
- Kontrollera att 4 fot är i kontakt med golvet.
- Kontrollera att vägen är fri från skräp, särskilt under kanterna på skalan.
- Kontrollera att anslutningskabeln inte skadas.

### Rengöring



**Obs:** Använd inte lösningsmedel, starka kemikalier, ammoniak eller slipande rengöringsmedel. Höljet kan rengöras med en trasa fuktad med ett mildt rengöringsmedel vid behov.

Underhåll av golvskalan är begränsad till regelbunden rengöring.

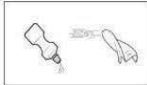

Rengöring av i-DFxxxB1x modeller, (Painted Steel version) i en torr miljö:

- Torka av ytorna med en fuktig trasa.
- Använd endast vanliga rengöringsmedel för hushållsbruk.
- Använd aldrig vattenspray eller högtryckstvättar.

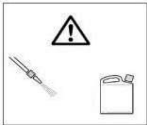

Rengöring av i-DFxxxC1x-modellerna (rostfritt stålversion) i våt miljö:

- Vattenstrålar upp till 60°C
- Använd endast vanliga rengöringsmedel för hushållsbruk.
- Se till att frätande ämnen avlägsnas med jämna mellanrum.

Alla modeller, när du använder ramper eller fotplattor som tillval:

- Håll luftspalten vid kanten av golvskalan fri från skräp.

## TEKNISKA DATA

### Utrustningsklassificeringar:

Höjd:	2000 m
Drifttemperatur:	-10°C till 40°C
Fuktighet:	Maximal relativ luftfuktighet 80% för temperaturer upp till 31 °C som minskar linjärt till 50% relativ luftfuktighet vid 40 °C.
Föroreningsgrad:	2

### Specifikationer

TABELL 3. SPECIFIKATIONER FÖR GOLVSKALA

Modell	i-DF600B1R	i-DF1500B1R	i-DF1500B1L	i-DF3000B1L	i-DF1500B1X	i-DF3000B1X
Kapacitet (kg)	600	1500	1500	3000	1500	3000
Läsbarhet (kg)	0.2	0.5	0.5	1	0.5	1
Mått	1m x 1m	1m x 1m	1,25m x 1,25m	1,25m x 1,25m	1,5 m x 1,5 m	1,5 m x 1,5 m
Material	Målat kolstål, sliten yta, fast toppplatta					
Fötter	4 x svängbar design, gummibotten, justerbar höjd					
Ladda celler	4 x skjuvbalk, legeringsstål, OIML C3					
Säker överbelastningsgräns för belastningsceller	120% av Emax					
Inmatning av cellutmatningsimpedans	350 Ω ± 3,5 Ω					
Spänning för belastningscell	5V ~15V, DC/AC					
Kopplingsdosa	Bakpanelsätkomst, IP65, rostfritt stål, med 5 m kabel					
Nettovikt	112 kg		138 kg			174 kg

TABELL 4. SPECIFIKATIONER FÖR GOLVSKALA

Modell	i-DF1500B1RL	i-DF3000B1RL	i-DF1500B1LX	i-DF3000B1LX
Kapacitet (kg)	1500	3000	1500	3000
Läsbarhet (kg)	0.5	1	0.5	1
Mått	1m x 1.25m	1m x 1.25m	1.25m x 1.5m	1.25m x 1.5m
Material	Målat kolstål, sliten yta, fast toppplatta			
Fötter	4 x svängbar design, gummibotten, justerbar höjd			
Ladda celler	4 x skjuvbalk, legeringsstål, OIML C3			
Säker överbelastningsgräns för belastningsceller	120% av Emax			
Inmatning av cellutmatningsimpedans	350 Ω ± 3.5 Ω			
Spänning för belastningscell	5V ~15V, DC/AC			
Kopplingsdosa	Bakpanelsätkomst, IP65, rostfritt stål, med 5 m kabel			
Nettovikt	120 kg		154 kg	

TABELL 5. SPECIFIKATIONER FÖR GOLVSKALA

Modell	i-DF600C1R	i-DF1500C1R	i-DF1500C1L	i-DF3000C1L	i-DF1500C1X	i-DF3000C1X
Kapacitet (kg)	600	1500	1500	3000	1500	3000
Läsbarhet (kg)	0,2	0,5	0,5	1	0,5	1
Mått	1m x 1m	1m x 1m	1,25m x 1,25m	1,25m x 1,25m	1,5 m x 1,5 m	1,5 m x 1,5 m
Material	Rostfritt stål, fast toppplatta					
Fötter	4 x svängbar design, gummibotten, justerbar höjd					
Ladda celler	4 x skjувbalk, rostfritt stål, OIML C3					
Säker överbelastningsgräns för belastningsceller	120% av Emax					
Inmatning av cellutmatningsimpedans	350 Ω ± 3,5 Ω					
Spänning för belastningscell	5V ~15V, DC/AC					
Kopplingsdosa	Bakpanelsätkomst, IP65, rostfritt stål, med 5 m kabel					
Nettovikt	112 kg		138 kg		174 kg	

TABELL 6. SPECIFIKATIONER FÖR GOLVSKALA

Modell	i-DF1500C1RL	i-DF3000C1RL	i-DF1500C1LX	i-DF3000C1LX
Kapacitet (kg)	1500	3000	1500	3000
Läsbarhet (kg)	0,5	1	0,5	1
Mått	1m x 1.25m	1m x 1.25m	1.25m x 1.5m	1.25m x 1.5m
Material	Rostfritt stål, fast toppplatta			
Fötter	4 x svängbar design, gummibotten, justerbar höjd			
Ladda celler	4 x skjувbalk, rostfritt stål, OIML C3			
Säker överbelastningsgräns för belastningsceller	120% av Emax			
Inmatning av cellutmatningsimpedans	350 Ω ± 3,5 Ω			
Spänning för belastningscell	5V ~15V, DC/AC			
Kopplingsdosa	Bakpanelsätkomst, IP65, rostfritt stål, med 5 m kabel			
Nettovikt	120 kg		154 kg	

## RITNINGAR

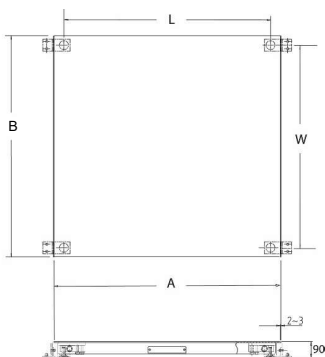

Figur 2. Golvskaletmått (Visas med valfria fotplattor)

TABELL 4. GOLVSKALEMÅTT

MODELLER	MÅTT (mm)			
	PLATTFORM FÖR GOLVSKALA		FOTCENTRA	
	A	B	W	L
i-DF600B1R/C1R, i-DF1500B1R/C1R	1000	1000	890	890
i-DF1500B1L/C1L, i-DF3000B1L/C1L	1250	1250	1140	1140
i-DF1500B1X/C1X, i-DF3000B1X/C1X	1500	1500	1390	1390
i-DF1500B1/C1RL, i-DF3000B1/C1RL	1000	1250	1250	890
i-DF1500B1/C1LX, i-DF3000B1/C1LX	1250	1500	1500	1140

## TILLBEHÖR

TABELL 5. LISTA ÖVER TILLBEHÖR

Sak	Artikelnummer
Fotplatta Kit, Målat stål, för i-DFxxxB1x	72198344
Fotplatta Kit, Rostfritt stål, för i-DFxxxC1x	72198345
Ramp Kit, Målat stål, 1 m, för i-DFxxxB1R	72198338
Ramp Kit, Målat stål, 1,25 m, för i-DFxxxB1L	72198339
Ramp Kit, Målat stål, 1,5 m, för i-DFxxxB1X	72198340
Ramp kit, rostfritt stål, 1 m, för i-DFxxxC1R	72198341
Ramp kit, rostfritt stål, 1,25 m, för i-DFxxxC1L	72198342
Ramp kit, rostfritt stål, 1,5 m, för i-DFxxxC1X	72198343

Anmärkning: 1. Fotplatta kit inkluderar 2 fotplattor, montering hårdvara

2. Rampsatser inkluderar 1 ramp, 2 fotplattor, montering hårdvara

## Defender 3000-SERIENS GOLVSKALA, INSTALLATION AV FOTPLATTOR OCH RAMPER SOM TILLVAL

Plattor krävs för certifieringsbara installationer. Installation av varje ramp kräver också installation av en uppsättning fotplattor. Fotplattor finns separat och ingår i medramptillbehörssatsen. Se figur 3 för montering av fotplattorna och ramperna. Installation av golvsкала och ramper måste ske innan golvsкаlan placeras slutgiltigt.

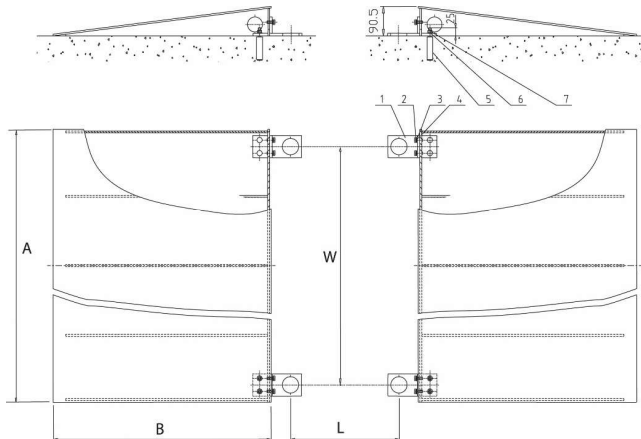

LEGEND: 1. Fotplatta, 2. Bult, 3. Fjäderbricka, 4. Bricka, 5. Expanderande bult, 6. bricka, 7. Mutter

Figur 3. Fotplatta och rampinstallation som tillval

### Anteckningar:

1. Expanderande bultar kräver hål med 12,5 mm diameter borrarade 60 mm djupt in i golvytan.
2. Fotplattans mittpunkt till mittmåten W och L visas i tabell 4.
3. Golvsкаlan måste placeras så att belastningscellsfötterna vilar i fotplattornas stora hål.
4. Se till att det finns en fri luftspalt mellan sidorna av golvsкаlan och rampernas kanter.

TABELL 6. MÅTT FÖR GOLVPLATTA OCH RAMPINSTALLATION

MODELLER	MÅTT (mm)			
	RAMP		FOTPLATTA CENTRA	
	A	B	W	L
Ramp för i-DF600B1R/C1R, i-DF1500B1R/C1R	1000	670	890	890
Ramp för i-DF1500B1L/C1L, i-DF3000B1L/C1L	1250	670	1140	1140
Ramp för i-DF1500B1X/C1X, i-DF3000B1X/C1X	1500	670	1390	1390
Ramp för i-DF1500B1RL/C1RL, i-DF3000B1RL/C1RL	1250	670	890	1140
Ramp för i-DF1500B1LX/C1LX, i-DF3000B1LX/C1LX	1500	670	1140	1390



## TILLMÖTESGÄENDE

Överensstämmelse med följande standarder anges med motsvarande märke på produkten.

Markera	Standard
	Denna produkt uppfyller tillämpliga harmoniserade standarder i EU-direktiven 2011/65/EU (RoHS). EU:s försäkran om överensstämmelse finns tillgänglig online på <a href="http://www.ohaus.com/ce">www.ohaus.com/ce</a> .
	Denna produkt uppfyller gällande lagstadgade standarder för begränsning av användningen av vissa farliga ämnen i elektriska och elektroniska utrustning förordningar 2012. Den brittiska försäkran om överensstämmelse finns tillgänglig online på <a href="http://www.ohaus.com/uk-declarations">www.ohaus.com/uk-declarations</a> .
	Denna produkt överensstämmer med EU-direktiv 2012/19/EU (WEEE). Kassera denna produkt i enlighet med lokala föreskrifter på den uppsamlingsplats som anges för elektrisk och elektronisk utrustning. För instruktioner om bortskaffande i Europa, se <a href="http://www.ohaus.com/weee">www.ohaus.com/weee</a> .

### ISO 9001 Registrering

Det ledningssystem som styr produktionen av denna produkt är ISO 9001-certifierat.

## Garanti

Ohaus produkter är motiverade mot defekter i material och utförande från leveransdatum och garantiperiodens varaktighet.

Under garantiperioden kommer Ohaus att reparera, eller efter eget val, byta ut alla komponenter som visar sig vara defekta utan kostnad, förutsatt att produkten returneras, fraktbetald, till Ohaus.

Denna garanti gäller inte om produkten har skadats av misstag eller felaktig användning, utsatts för radioaktiva eller frätande material, har främmande material som tränger in på insidan av produkten eller till följd av service eller modifiering av annat än Ohaus. I stället för ett korrekt returnerat garantiregistreringskort börjar garantiperioden på leveransdagen till den auktoriserade återförsäljaren. Ingen annan uttrycklig eller underförstådd garanti ges av Ohaus Corporation. Ohaus Corporation ansvarar inte för några följdskador.

Eftersom garantilagstiftningen skiljer sig från stat till stat och land till land, vänligen kontakta Ohaus eller din lokala Ohaus-återförsäljare för mer information



## INLEIDING

Deze handleiding bevat de installatie-, bedienings- en onderhoudsinstructies voor de Defender 3000 Serie van de vloerweegschaal.

## VEILIGHEIDSMATREGELEN

### Definitie van signaalwaarschuwingen en -symbolen

Veiligheidsaanwijzingen zijn gemarkeerd met signaalwoorden en waarschuwingssymbolen. Hierop staan veiligheidskwesties en waarschuwingen. Het negeren van de veiligheidsaanwijzingen kan leiden tot persoonlijk letsel, beschadiging van het apparaat, storingen en verkeerde resultaten.

**WAARSCHUWING** Voor een gevaarlijke situatie met een middelmatig risico, die ernstige verwondingen of de dood tot gevolg kan hebben als ze niet vermeden wordt.

**LET OP** Voor een gevaarlijke situatie met een gering risico die kan leiden tot schade aan het apparaat of eigendommen, tot verlies van gegevens of tot lichte of middelzware verwondingen als ze niet vermeden wordt.

**ATTENTIE** Voor belangrijke informatie over het product. Kan tot schade aan de apparatuur leiden als het niet vermeden wordt.

**OPMERKING** Voor nuttige informatie over het product.

### Waarschuwingssymbolen



Algemeen gevaar



Explosiegevaar

### Veiligheidsmaatregelen



**LET OP:** Lees alle veiligheidswaarschuwingen voordat u dit apparaat installeert, aansluitingen maakt, of onderhoud pleegt. Het niet in acht nemen van deze waarschuwingen kan leiden tot persoonlijk letsel en/of materiële schade. Bewaar alle instructies voor later gebruik.

- Gebruik het apparaat alleen onder de in deze gebruiksaanwijzing aangegeven omgevingsomstandigheden.
- Gebruik het apparaat niet in een gevaarlijke of onstabiele omgeving.
- De modellen van de i-DFxxxB1x Serie mogen alleen in droge omgevingen gebruikt worden.
- De modellen van de i-DFxxxC1x Serie kunnen in een natte of droge omgeving gebruikt worden.
- Belast het toestel niet boven zijn nominale capaciteit.
- Laat geen lasten op het platform vallen.
- Plaats de apparatuur niet ondersteboven op het platform.
- De fundering van de installatieplaats moet het gewicht van de weegschaal plus het gewicht van de maximale belasting veilig kunnen dragen.
- Gebruik alleen goedgekeurde accessoires en randapparatuur.
- Onderhoud mag alleen worden uitgevoerd door bevoegd personeel.



**WAARSCHUWING:** Werk nooit in een omgeving waar ontploffingsgevaar bestaat! De behuizing van het apparaat is niet gasdicht. (Explosiegevaar door vonkvorming, corrosie door het binnendringen van gassen).

### Beoogd gebruik

Dit apparaat is bestemd voor gebruik in laboratoria, apotheken, scholen, bedrijven en lichte industrieën. Het mag alleen gebruikt worden voor het wegen van materialen zoals beschreven in deze gebruiksaanwijzing. Elk ander soort gebruik en bediening buiten de limieten van de technische specificaties, zonder schriftelijke toestemming van OHAUS, wordt beschouwd als niet beoogd gebruik. Dit apparaat voldoet aan de huidige industriënormen en de erkende veiligheidsvoorschriften, maar het kan alsnog een gevaar vormen bij gebruik ervan. Als het apparaat niet volgens deze gebruiksaanwijzing wordt gebruikt, kan dat ten koste gaan van de beoogde bescherming die het apparaat biedt.

## INSTALLATIE

### Uitpakken

1. Verwijder het buitenste verpakkingsmateriaal van de bovenkant en de zijkanten van de vloerweegschaal.
2. Installeer de twee bijgeleverde oogbouten in de tegenover elkaar liggende zijden van de vloerweegschaal, zie Afbeelding 1.
3. Til de vloerweegschaal uit het verpakkingsmateriaal (zie waarschuwing).

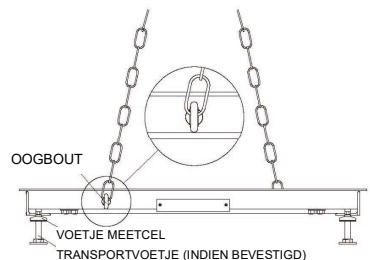

Afbeelding 1. Hijsmethode.

### Plaatsen

Zorg ervoor dat het oppervlak vlak is in het gebied waar de weegschaal komt te staan, vooral in de buurt van de voetjes van de meetcel. Kleine hoogteverschillen kunnen gecompenseerd worden door de voetjes van de meetcel te verstellen.

1. Als er een indicator bij de vloerweegschaal wordt geleverd, moet u ervoor zorgen dat die bij de vloerweegschaal blijft tijdens het plaatsen, aangezien er een verbindingskabel aan kan zijn aangesloten.
2. Met de vloerweegschaal boven het uiteindelijke werkgebied geplaatst, verwijdert u de 4 transportvoetjes (indien bevestigd).
3. Installeer de 4 voetjes van de meetcel (indien ze nog niet bevestigd zijn).
4. Laat de weegschaal zakken op het uiteindelijke werkgebied.
5. Controleer of de weegschaal waterpas staat; controleer of de 4 voetjes contact maken met de vloer; stel de voetjes bij door de moeren op de voeten van de meetcel te draaien. Gebruik een extern niveau.
6. Zorg ervoor dat de uitgangskabel van de vloerweegschaal niet bekneld of geplet wordt tijdens het optillen of plaatsen.

### Certificeerbare installaties

Bij gebruik in certificeerbare toepassingen moet minstens één set voetplaten worden geïnstalleerd (apart verkrijgbaar). Voetplaten worden rond de voetjes van de vloerweegschaal bevestigd en voorkomen dat de weegschaal verschuift. Het plaatsen van voetplaten moet gebeuren voordat de vloerweegschaal definitief wordt geplaatst. Raadpleeg het gedeelte over de Accessoires voor de installatie van de voetplaat.

### Indicator aansluiten

#### Voor gebruikers die de complete Defender 3000-vloerweegschaal kopen:

De aansluiting is al gemaakt en er is geen extra installatie nodig. Als u de basis later op een andere indicator wilt aansluiten, kunt u de bedradingscode in Tabel 1 raadplegen.

#### Voor gebruikers die de Defender 3000-basis kopen:

Wanneer u de basis aansluit op een indicator die niet de passende connector heeft, installeert u de optionele adapter voor de meetcelkabel (onderdeelnr. 30429931, apart verkrijgbaar) op de indicator met behulp van de bedradingscodes in Tabel 2. Bevestig vervolgens de kabel van de meetcel aan de kabeladapter.

Als alternatieve bedradingsmethode kunt u ook de connector afknippen, de draden strippen en ze aan de indicator bevestigen met behulp van de bedradingscodes in Tabel 2.

Het verlengsnoeraccessoire (onderdeelnr. 30429931) kan niet worden gebruikt als de weegschaal gebruikt zal worden in een legale voor handel bestemde of wettelijk gecontroleerde toepassing, omdat er geen bepaling is om de aansluiting tussen de indicator en het platform af te dichten.

**LET OP:** Zorg ervoor dat de kabel is beschermd tegen mogelijke beschadiging wanneer hij naar de indicator geleid wordt.

TABEL 1. VLOERWEEGSCHAAL KLEURCODE VAN BEDRADING

Signaalnaam indicator	Vloerweegschaal draadkleur
EXC+ (IN+)	Groen
SEN+	Geel
SIG+ (UIT+)	Wit
SIG- (UIT-)	Rood
SEN-	Blauw
EXC- (IN-)	Zwart
Afgeschermd (GND)	Geel/Groen

TABEL 2. VLOERWEEGSCHAAL KLEURCODE VAN BEDRADING

Signaalnaam indicator	Vloerweegschaal draadkleur
EXC+ (IN+)	Groen
SEN+	Geel
SIG+ (UIT+)	Oranje
SIG- (UIT-)	Rood
SEN-	Bruin
EXC- (IN-)	Zwart
Afgeschermd (GND)	Geel/Groen

### GEBRUIK

Raadpleeg de bij de indicator meegeleverde gebruiksaanwijzing voor de instelling, kalibratie en juiste werking.

Raadpleeg het gedeelte met specificaties van de vloerweegschaal voor informatie over de capaciteit en afleesbaarheid.

Voor blijvend optimale gebruiksprestaties:

- Vermijd vallende lasten, schokken en harde zijdelingse stoten
- Bij het wegen moeten alle voorwerpen in het midden op de vloerweegschaal liggen en niet over de zijkanten of de oprijplaten hangen.
- Controleer regelmatig de kalibratie van het vloerweegschaalsysteem.

#### Gebruikslimieten

Hoewel de vloerweegschalen een uiterst robuuste constructie hebben, mogen bepaalde belastingslimieten niet worden overschreden. Afhankelijk van het soort belasting wordt de maximale veilige statische belasting, d.w.z. de maximaal toelaatbare belasting, aangegeven in Tabel 2.

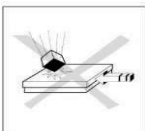

TABEL 2. MAXIMAAL TOELAATBARE BELASTING.

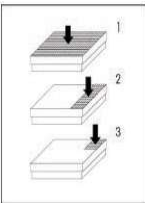
Model	Maximale centrale belasting <sup>1</sup> (80% van oppervlak)	Maximale zijbelasting <sup>2</sup> (30% van oppervlak)	Eenzijdige hoekbelasting <sup>3</sup> (10% van oppervlak)	
i-DF600B1R	1500 kg	1000 kg	500 kg	
i-DF600C1R	1500 kg	1000 kg	500 kg	
i-DF1500B1R/RL/LX	2500 kg	1500 kg	1000 kg	
i-DF1500C1R/RL/LX	2500 kg	1500 kg	1000 kg	
i-DF3000B1L/LX/X	3800 kg	1800 kg	1200 kg	
i-DF3000C1L/LX/X	3800 kg	1800 kg	1200 kg	

**ONDERHOUD****Dagelijkse controles**

- Controleer of de tuimelaarvoetjes goed in de gaten van elke meetcel zitten.
- Controleer of de 4 voetjes contact maken met de vloer.
- Controleer of de weegschaal vrij is van vuil, vooral onder de randen van de weegschaal.
- Controleer of er geen schade is aan de aansluitkabel.

**Schoonmaken**

**Attentie:** Gebruik geen oplosmiddelen, agressieve chemicaliën, ammoniak of schurende schoonmaakmiddelen.

De behuizing kan worden schoongemaakt met een doek die is bevochtigd met een mild schoonmaakmiddel (indien nodig).

Het onderhoud van de vloerweegschaal blijft beperkt tot regelmatig schoonmaken.

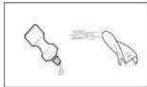

Reinigen van i-DFxxxB1x-modellen, (Uitvoering in gelakt staal) in een droge omgeving:

- Veeg de oppervlakken af met een vochtige doek.
- Gebruik alleen gewone huishoudelijke schoonmaakmiddelen.
- Gebruik nooit een waterstraal of hogedrukreinigers.



Schoonmaken van i-DFxxxC1x-modellen, (Uitvoering in roestvrij staal) in een vochtige omgeving:

- Waterstralen tot 60 °C
- Gebruik alleen gewone huishoudelijke schoonmaakmiddelen.
- Zorg ervoor dat bijtende stoffen met regelmatige tussenpozen verwijderd worden.
- Alle modellen, bij gebruik van optionele oprijplaten of voetplaten:
- Houd de luchtspleet aan de rand van de vloerweegschaal vrij van puin.

**TECHNISCHE GEGEVENS****Apparaatnormen:**

Hoogte:	2000 m
Gebruikstemperatuur:	-10 °C tot 40 °C
Vochtigheid:	Maximale relatieve vochtigheid 80% voor temperaturen tot 31 °C, lineair afnemend tot 50% relatieve vochtigheid bij 40 °C.
Verontreinigingsgraad:	2

**Specificaties**

TABEL 3. SPECIFICATIES VLOERWEEGSCHAAL

Model	i-DF600B1R	i-DF1500B1R	i-DF1500B1L	i-DF3000B1L	i-DF1500B1X	i-DF3000B1X
Capaciteit (kg)	600	1500	1500	3000	1500	3000
Afreesbaarheid (kg)	0,2	0,5	0,5	1	0,5	1
Afmetingen	1 m x 1 m	1 m x 1 m	1,25 m x 1,25 m	1,25 m x 1,25 m	1,5 m x 1,5 m	1,5 m x 1,5 m
Materiaal	Gelakt koolstofstaal, geprofileerd oppervlak, vaste bovenplaat					
Voetjes	4 x draaibare constructie, rubberen onderkant, in hoogte verstelbaar					
Meetcellen	4 x afschuifbalk, gelegeerd staal, OIML C3					
Veilige overbelastinglimiet meetcel	120% van Emax					
Uitgangsimpedantie meetcel	350 Ω ± 3,5 Ω					
Bekrachtigingsspanning meetcel	5 V ~ 15 V, Gelijkstroom (DC)/Wisselstroom (AC)					
Aansluitdoos	Toegang tot achterpaneel, IP65, roestvrij staal, met kabel van 5 m					
Nettogewicht	68 kg		101 kg		134 kg	

TABEL 4. SPECIFICATIES VLOERWEEGSCHAAL

Model	i-DF1500B1RL	i-DF3000B1RL	i-DF1500B1LX	i-DF3000B1LX
Capaciteit (kg)	1500	3000	1500	3000
Afreesbaarheid (kg)	0.5	1	0.5	1
Afmetingen	1m x 1.25m	1m x 1.25m	1.25m x 1.5m	1.25m x 1.5m
Materiaal	Gelakt koolstofstaal, geprofileerd oppervlak, vaste bovenplaat			
Voetjes	4 x draaibare constructie, rubberen onderkant, in hoogte verstelbaar			
Meetcellen	4 x afschuifbalk, gelegeerd staal, OIML C3			
Veilige overbelastingslimiet meetcel	120% van Emax			
Uitgangsimpedantie meetcel	350 $\Omega$ $\pm$ 3.5 $\Omega$			
Bekrachtigingsspanning meetcel	5 V ~ 15 V, Gelijkstroom (DC)/Wisselstroom (AC)			
Aansluitdoos	Toegang tot achterpaneel, IP65, roestvrij staal, met kabel van 5 m			
Nettogewicht	120 kg		154 kg	

TABEL 5. SPECIFICATIES VLOERWEEGSCHAAL

Model	i-DF600C1R	i-DF1500C1R	i-DF1500C1L	i-DF3000C1L	i-DF1500C1X	i-DF3000C1X
Capaciteit (kg)	600	1500	1500	3000	1500	3000
Afreesbaarheid (kg)	0,2	0,5	0,5	1	0,5	1
Afmetingen	1 m x 1 m	1 m x 1 m	1,25 m x 1,25 m	1,25 m x 1,25 m	1,5 m x 1,5 m	1,5 m x 1,5 m
Materiaal	Roestvrij staal, vaste bovenplaat					
Voetjes	4 x draaibare constructie, rubberen onderkant, in hoogte verstelbaar					
Meetcellen	4 x afschuifbalk, roestvrij staal, OIML C3					
Veilige overbelastingslimiet meetcel	120% van Emax					
Uitgangsimpedantie meetcel	350 $\Omega$ $\pm$ 3,5 $\Omega$					
Bekrachtigingsspanning meetcel	5 V ~ 15 V, Gelijkstroom (DC)/Wisselstroom (AC)					
Aansluitdoos	Toegang tot achterpaneel, IP65, roestvrij staal, met kabel van 5 m					
Nettogewicht	68 kg		101 kg		134 kg	

TABEL 6. SPECIFICATIES VLOERWEEGSCHAAL

Model	i-DF1500C1RL	i-DF3000C1RL	i-DF1500C1LX	i-DF3000C1LX
Capaciteit (kg)	1500	3000	1500	3000
Afreesbaarheid (kg)	0.5	1	0.5	1
Afmetingen	1m x 1.25m	1m x 1.25m	1.25m x 1.5m	1.25m x 1.5m
Materiaal	Roestvrij staal, vaste bovenplaat			
Voetjes	4 x draaibare constructie, rubberen onderkant, in hoogte verstelbaar			
Meetcellen	4 x afschuifbalk, roestvrij staal, OIML C3			
Veilige overbelastingslimiet meetcel	120% van Emax			
Uitgangsimpedantie meetcel	350 $\Omega$ $\pm$ 3.5 $\Omega$			
Bekrachtigingsspanning meetcel	5 V ~ 15 V, Gelijkstroom (DC)/Wisselstroom (AC)			
Aansluitdoos	Toegang tot achterpaneel, IP65, roestvrij staal, met kabel van 5 m			
Nettogewicht	120 kg		154 kg	

## TEKENINGEN

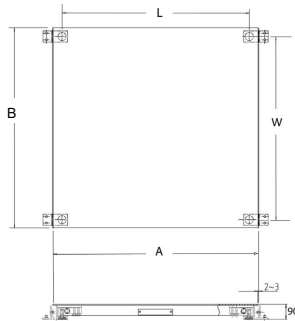

Afbeelding 2. Afmetingen vloerweegschaal, (Afgebeeld met optionele voetplaten)

TABEL 4. AFMETINGEN VLOERWEEGSCHAAL

MODELLEN	AFMETINGEN (mm)			
	PLATFORM VLOERWEEGSCHAAL		MIDDELPUNTEN VOETJES	
	A	B	W	L
i-DF600B1R/C1R, i-DF1500B1R/C1R	1000	1000	890	890
i-DF1500B1L/C1L, i-DF3000B1L/C1L	1250	1250	1140	1140
i-DF1500B1X/C1X, i-DF3000B1X/C1X	1500	1500	1390	1390
i-DF1500B1/C1RL i-DF3000B1/C1RL	1000	1250	1140	890
i-DF1500B1/C1LX i-DF3000B1/C1LX	1250	1500	1390	1140

## ACCESSOIRES

TABEL 5. LIJST VAN ACCESSOIRES

Voorwerp	Onderdeelnummer
Voetplaatset, gelakt staal, voor i-DFxxxB1x	72198344
Voetplaatset, roestvrij staal, voor i-DFxxxC1x	72198345
Oprijplaatset, gelakt staal, 1 m, voor i-DFxxxB1R	72198338
Oprijplaatset, gelakt staal, 1,25 m, voor i-DFxxxB1L	72198339
Oprijplaatset, gelakt staal, 1,5 m, voor i-DFxxxB1X	72198340
Oprijplaatset, roestvrij staal, 1 m, voor i-DFxxxC1R	72198341
Oprijplaatset, roestvrij staal, 1,25 m, voor i-DFxxxC1L	72198342
Oprijplaatset, roestvrij staal, 1,5 m, voor i-DFxxxC1X	72198343

- Opmerkingen: 1. De voetplaatsets omvatten 2 voetplaten, montagemateriaal  
2. De oprijplaatsets omvatten 1 oprijplaat, 2 voetplaten, montagemateriaal

**Defender 3000 SERIE, OPTIONELE VOETPLAATJES EN OPRIJPLATEN INSTALLEREN**

Platen zijn vereist voor certificeerbare installaties. Voor de installatie van elke oprijplaat is ook de installatie van een set voetplaten nodig. Voetplaten zijn apart verkrijgbaar en zijn inbegrepen in de accessoireset van de oprijplaat. Zie Afbeelding 3 voor de bevestiging van de voetplaten en de oprijplaten. Het plaatsen van vloerplaten en oprijplaten moet gebeuren voordat de vloerweegschaal definitief wordt geplaatst.

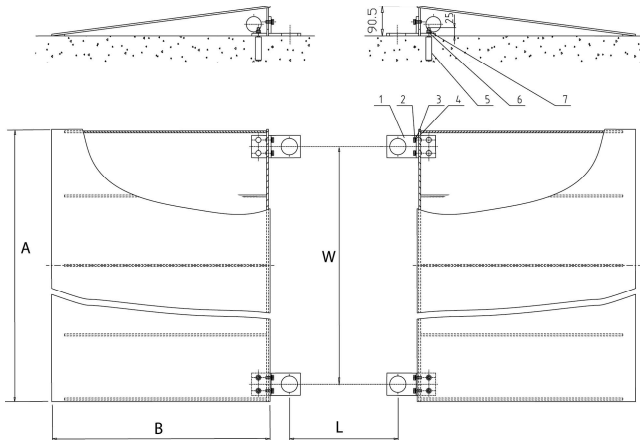

LEGENDA: 1. Voetplaat, 2. Bout, 3. Veerring, 4. Sluistring, 5. Expansiebout, 6. Sluistring, 7. Moer

Afbeelding 3. Installatie optionele voetplaat en oprijplaat

Opmerkingen:

1. Voor expansiebouten zijn gaten met een diameter van 12,5 mm nodig die 60 mm diep in het vloeroppervlak zijn geboord.
2. De midden-tot-midden-afmetingen van de voetplaat (W en L) staan in Tabel 4.
3. De vloerweegschaal moet zo worden geplaatst dat de voetjes van de meetcellen binnenin de grote gaten van de voetplaten rusten.
4. Zorg voor een vrije luchtspleet bestaat tussen de zijkanten van de vloerweegschaal en de randen van de oprijplaten.



TABEL 6. INSTALLATIE-AFMETINGEN VOOR VLOERPLAAT EN OPRIJPLAAT

MODELLEN	AFMETINGEN (mm)			
	OPRIJPLAAT		MIDDELPUNTEN VOETPLAAT	
	A	B	W	L
Oprijplaat voor i-DF600B1R/C1R, i-DF1500B1R/C1R	1000	670	890	890
Oprijplaat voor i-DF1500B1L/C1L, i-DF3000B1L/C1L	1250	670	1140	1140
Oprijplaat voor i-DF1500B1X/C1X, i-DF3000B1X/C1X	1500	670	1390	1390
Oprijplaat voor i-DF1500B1RL/C1RL, i-DF3000B1RL/C1RL	1250	670	890	1140
Oprijplaat voor i-DF1500B1LX/C1LX, i-DF3000B1LX/C1LX	1500	670	1140	1390



**NALEVING**

De naleving met de volgende normen wordt aangegeven door het overeenkomstige merkteken op het product.

Merkteken	Norm
	Dit product voldoet aan de toepasselijke geharmoniseerde normen van EU-richtlijn 2011/65/EU (RoHS). De EU-conformiteitsverklaring is online beschikbaar op <a href="http://www.ohaus.com/ce">www.ohaus.com/ce</a> .
	Dit product voldoet aan de toepasselijke wettelijke normen van de van de voorschriften met betrekking tot de beperking van het gebruik van bepaalde gevaarlijke stoffen in elektrische en elektronische apparatuur van 2012. De Britse verklaring van overeenstemming is online beschikbaar op <a href="http://www.ohaus.com/uk-declarations">www.ohaus.com/uk-declarations</a> .
	Dit product voldoet aan de EU-richtlijn 2012/19/EU (AEEA). Gooi dit product weg volgens de plaatselijke voorschriften op het voor elektrische en elektronische apparatuur aangewezen verzamelpunt. Zie <a href="http://www.ohaus.com/weee">www.ohaus.com/weee</a> voor instructies over het weggooien van deze apparatuur in Europa.

**ISO 9001-registratie**

Het beheersysteem voor de productie van dit product is ISO 9001-gecertificeerd.

**Garantie**

Ohaus producten zijn gegarandeerd tegen materiaal- en fabricagefouten vanaf de datum van levering tot de duur van de garantieperiode. Tijdens de garantieperiode zal Ohaus onderdelen die defect blijken te zijn, kosteloos repareren of, naar eigen goeddunken, vervangen, mits het product franco aan Ohaus wordt geretourneerd.

Deze garantie is niet van toepassing als het product is beschadigd door een ongeluk of door verkeerd gebruik, als het is blootgesteld aan radioactieve of corrosieve materialen, als er vreemd materiaal in het binnenste van het product is binnengedrongen of als gevolg van onderhoud of aanpassing die niet door Ohaus zijn uitgevoerd. In plaats van een correct geretourneerde garantieregistratiekaart begint de garantieperiode op de datum van verzending naar de erkende dealer. Er wordt door Ohaus Corporation geen andere uitdrukkelijke of stilzwijgende garantie gegeven. Ohaus Corporation is niet aansprakelijk voor eventuele gevolgschade.

Aangezien de garantiewetgeving van staat tot staat en van land tot land verschilt, verzoeken we u contact op te nemen met Ohaus of met uw plaatselijke Ohaus-dealer voor meer informatie



## INDLEDNING

Denne manual indeholder instruktioner om installation, drift og vedligeholdelse af Defender 3000 Series Gulvvægt.

## SIKKERHEDSFORSKRIFTER

### Definition af signaladvarsler og symboler

Sikkerhedsanvisninger er markeret med signalord og advarselssymboler. Disse viser sikkerhedsproblemer og advarsler. Hvis sikkerhedsanvisningerne ignoreres, kan det føre til personskade, beskadigelse af instrumentet, funktionsfejl og forkerte resultater.

**ADVARSEL** For en farlig situation med middelstor risiko, der muligvis kan medføre alvorlige kvæstelser eller død, hvis den ikke undgås.

**FORSIGTIG** For en farlig situation med lav risiko, der kan medføre skader på apparatet eller ejendom eller tab af data eller mindre eller mellemstore kvæstelser, hvis den ikke undgås.

**OPMÆRKSOMHED** For vigtige oplysninger om produktet. Kan føre til beskadigelse af udstyret, hvis det ikke undgås.

**BEMÆRK** For nyttige oplysninger om produktet.

### Advarselssymboler



Generel fare



Eksplisionsfare

### Sikkerhedsforanstaltning



**FORSIGTIG:** Læs alle sikkerhedsadvarsler, før du installerer, foretager tilslutninger eller foretager service på dette udstyr. Manglende overholdelse af disse advarsler kan medføre personskade og/eller materielle skader. Opbevar alle instruktioner til fremtidig reference.

- Betjen kun udstyret under de omgivelsesforhold, der er angivet i denne vejledning.
- Udstyret må ikke anvendes i farlige eller ustabile omgivelser.
- Modeller i-DFxxxB1x-serien må kun anvendes i tørre miljøer.
- Modeller i-DFxxxC1x-serien kan anvendes i våde eller tørre miljøer.
- Udstyret må ikke belastes over dets nominelle kapacitet.
- Lad ikke belastninger falde ned på platformen.
- Anbring ikke udstyret på hovedet på platformen.
- Fundamentet på installationsstedet skal være i stand til sikkert at bære vægten af vægten af vægten af vægten af den maksimale belastning.
- Brug kun godkendt tilbehør og periferiudstyr.
- Service må kun udføres af autoriseret personale.



**ADVARSEL:** Arbejd aldrig i et miljø, hvor der er eksplosionsfare! Instrumentets kabinet er ikke gastæt. (Eksplisionsfare på grund af gnistdannelse, korrosion forårsaget af indtrængende gasser).

### Påtænkt anvendelse

Dette instrument er beregnet til brug i laboratorier, apoteker, skoler, virksomheder og i den lette industri. Det må kun anvendes til måling af de parametre, der er beskrevet i denne brugsanvisning. Enhver anden form for anvendelse og drift ud over grænserne for de tekniske specifikationer uden skriftlig tilladelse fra OHAUS betragtes som ikke tilsigtet. Dette instrument overholder de gældende industristandarder og de anerkendte sikkerhedsbestemmelser; det kan dog udgøre en fare ved brug. Hvis instrumentet ikke anvendes i overensstemmelse med denne brugsanvisning, kan den tilsigtede beskyttelse, som instrumentet giver, blive forringet.

## INSTALLATION

### Udpakning

1. Fjern de ydre emballagematerialer fra gulvvægtens overside og sider.
2. Monter de to medfølgende øjebolte i modsatte sider af gulvskalaen, se figur 1.
3. Løft gulvvægten ud af emballagen, jf. forsigtighedsanvisningen.

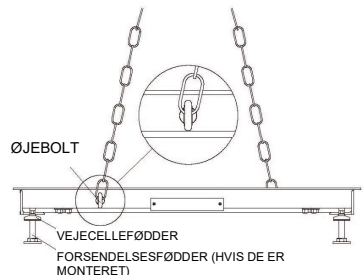

Figur 1. Løftemetode.

## Positionering

Sørg for, at overfladen er plan i det område, hvor vægten skal placeres, især i området omkring vejecellefødderne. Små højdeforskelle kan kompenseres ved at justere vejecellefødderne.

1. Hvis der medfølger en indikator sammen med gulvvægten, skal du sikre dig, at den holdes sammen med gulvvægten under positioneringen, da der kan være et fastgjort tilslutningskabel.
2. Når gulvvægten er placeret over det endelige arbejdsområde, fjernes de 4 forsendelsesfødder (hvis de er monteret).
3. Installer de 4 belastningscellefødder (hvis de ikke allerede er installeret).
4. Sænk vægten ned på det endelige arbejdsområde.
5. Kontroller, at gulvvægten er vandret; kontroller, at de 4 fødder er i kontakt med gulvet; foretage justeringer ved at dreje møtrikkerne på vejecellefødderne. Brug et eksternt niveau.
6. Sørg for, at gulvvægtens udgangskabel ikke bliver klemt eller klemt under løft eller positionering.

## Certificerbare installationer

Ved brug i certificerbare applikationer skal der installeres mindst et sæt fodplader (fås separat). Fodpladerne monteres omkring gulvvægtens fødder og forhindrer, at vægten bevæger sig. Installation af gulvpladerne skal ske før gulvvægtens endelige placering. Se afsnittet om tilbehør for installation af fodplader.

## Anslutning af en indikator

### For brugere, der køber hele Defender 3000 gulvvægten:

Tilslutningen er allerede foretaget, og der er ikke behov for yderligere installation. Hvis du ønsker at tilslutte foden til en anden indikator i fremtiden, kan du henvise til ledningskoden i tabel 1.

### For brugere, der køber Defender 3000-basen:

Når du tilslutter basen til en indikator, der ikke har det matchende stik, skal du installere den valgfrie vejecellekabeladapter (P/N 30429931 sælges separat) til indikatoren ved hjælp af ledningskoderne i tabel 2. Fastgør derefter belastningscellekablet til kabeladapteren.

Som en alternativ ledningsmetode kan du også klippe stikket af, afisolere ledningerne og sætte dem fast på indikatoren ved hjælp af ledningskoderne i tabel 2.

Forlængerkabeltilbehøret (P/N: 30429931) kan ikke bruges, hvis vægten skal bruges i en lovlig for handel eller lovligt kontrolleret anvendelse, fordi der ikke er mulighed for at forsegle forbindelsen mellem indikatoren og platformen.

**FORSIGTIG:** Sørg for, at kablet er beskyttet mod mulig beskadigelse, når det føres til indikatoren.

TABEL 1. FARVEKODE FOR GULVSKALAENS LEDNINGSFØRING

Indikatorsignal Navn	Gulvskala Ledningsfarve
EXC+ (IN+)	Grøn
SEN+	Gul
SIG+ (OUT+)	Hvid
SIG- (OUT-)	Rød
SEN-	Blå
EXC- (IN-)	Sort
Afskærmning (GND)	Gul/Grøn

TABEL 2. FARVEKODE FOR GULVSKALAENS LEDNINGSFØRING

Indikatorsignal Navn	Gulvskala Ledningsfarve
EXC+ (IN+)	Grøn
SEN+	Gul
SIG+ (OUT+)	Orange
SIG- (OUT-)	Rød
SEN-	Brun
EXC- (IN-)	Sort
Afskærmning (GND)	Gul/Grøn

## BETJENING

For opsætning, kalibrering og korrekt drift henvises til den brugsanvisning, der følger med indikatoren. Se afsnittet om specifikationer på gulvvægten for oplysninger om kapacitet og læsbarhed.

For fortsat bedste driftsydelse:

- Undgå faldende belastninger, stød og hårde sideløbende stød
- Når der vejes, skal alle genstande være placeret centralt på gulvvægten og ikke hænge over siderne eller ramperne.
- Kontroller gulvvægtssystemets kalibrering med jævne mellemrum.

### Driftsgrænser

Selv om gulvvægtene har en ekstremt robust konstruktion, må visse belastningsgrænser ikke overskrides. Afhængigt af belastningstypen er den maksimale sikre statiske belastning, dvs. den maksimalt tilladte belastning, angivet i tabel 2.

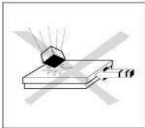

TABEL 2. MAKSIMALT TILLADTE BELASTNING.

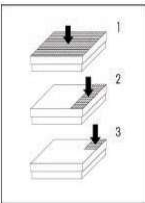
Model	Maksimal central belastning <sup>1</sup> (80 % af overfladen)	Maksimal sidebelastning <sup>2</sup> (30 % af overfladen)	Belastning af et hjørne i en side <sup>3</sup> (10 % af overfladen)	
i-DF600B1R	1500 kg	1000 kg	500 kg	
i-DF600C1R	1500 kg	1000 kg	500 kg	
i-DF1500B1R/RL/L/X	2500 kg	1500 kg	1000 kg	
i-DF1500C1R/RL/L/X	2500 kg	1500 kg	1000 kg	
i-DF3000B1L/LX/X	3800 kg	1800 kg	1200 kg	
i-DF3000C1L/LX/X	3800 kg	1800 kg	1200 kg	

**VEDLIGEHOJDELSE****Daglig kontrol**

- Kontroller, at vippefødderne sidder korrekt i hullerne i hver enkelt vejecelle.
- Kontroller, at de 4 fødder er i kontakt med gulvet.
- Kontroller, at vægten er fri for snavs, især under kanterne af vægten.
- Kontrollér, at tilslutningskablet ikke er beskadiget.

**Rengøring**

**Opmærksomhed:** Brug ikke opløsningsmidler, skrappe kemikalier, ammoniak eller slibende rengøringsmidler.

Huset kan om nødvendigt rengøres med en klud, der er fugtet med et mildt rengøringsmiddel. Vedligeholdelse af gulvvægten er begrænset til regelmæssig rengøring.

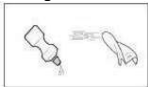

Rengøring i-DFxxxB1x-modeller, (version i lakeret stål) i et tørt miljø:

- Tør overfladerne af med en fugtig klud.
- Brug kun almindelige rengøringsmidler til husholdningsbrug.
- Brug aldrig vandspray eller højtryksrengøringsmidler.

Rengøring af i-DFxxxC1x-modeller, (version i rustfrit stål) i et vådt miljø:

- Vandstråler op til 60 °C
  - Brug kun almindelige rengøringsmidler til husholdningsbrug.
  - Sørg for, at ætsende stoffer fjernes med jævne mellemrum.
- Alle modeller, når der anvendes valgfrie ramper eller fodplader:
- Hold luftspalten ved kanten af gulvvægten fri for snavs.

**TEKNISKE DATA****Udstyrsklassificering:**

Højde:	2000m
Driftstemperatur:	-10°C til 40°C
Fugtighed:	Maksimal relativ luftfugtighed: 80% ved temperaturer op til 31 °C, faldende lineært til 50% relativ luftfugtighed ved 40 °C.
Forureningsgrad:	2

**Specifikationer**

TABEL 3. SPECIFIKATIONER FOR GULVVÆGT

Model	i-DF600B1R	i-DF1500B1R	i-DF1500B1L	i-DF3000B1L	i-DF1500B1X	i-DF3000B1X
Kapacitet (kg)	600	1500	1500	3000	1500	3000
Læsbarhed (kg)	0,2	0,5	0,5	1	0,5	1
Mål	1m x 1m	1m x 1m	1,25m x 1,25m	1,25m x 1,25m	1,5 m x 1,5 m	1,5 m x 1,5 m
Materiale	Malet kulstofstål, profileret overflade, fastmonteret topplade					
Fødder	4 x drejeligt design, gummibund, justerbar højde					
Belastningsceller	4 x forskydningsbjælke, legeret stål, OIML C3					
Belastningscelle Sikker overbelastningsgrænse	120% af Emax					
Udgangsimpedans for belastningscelle	350 Ω ± 3,5 Ω					
Spænding for spænding af spændingscelle	5V ~15V, DC/AC					
Forbindelsesboks	Adgang til bagpanel, IP65, rustfrit stål, med 5 m kabel					
Nettovægt	112 kg		138 kg		174 kg	

TABEL 4. SPECIFIKATIONER FOR GULVVÆGTE

Model	i-DF1500B1RL	i-DF3000B1RL	i-DF1500B1LX	i-DF3000B1LX
Kapacitet (kg)	1500	3000	1500	3000
Læsbarhed (kg)	0,5	1	0,5	1
Mål	1 m x 1,25 m	1 m x 1,25 m	1,25 m x 1,5 m	1,25 m x 1,5 m
Materiale	Malet kulstofstål, profileret overflade, fastmonteret topplade			
Fødder	4 x drejeligt design, gummibund, justerbar højde			
Belastningsceller	4 x forskydningsbjælke, legeret stål, OIML C3			
Sikker overbelastningsgrænse for belastningscelle	120% af Emax			
Udgangsimpedans for belastningscelle	350 $\Omega \pm 3,5 \Omega$			
Spænding for spænding af spændingscelle	5V ~15V, DC/AC			
Forbindelsesboks	Adgang til bagpanel, IP65, rustfrit stål, med 5 m kabel			
Nettovægt	120 kg		154 kg	

TABEL 5. SPECIFIKATIONER FOR GULVVÆGTE

Model	i-DF600C1R	i-DF1500C1R	i-DF1500C1L	i-DF3000C1L	i-DF1500C1X	i-DF3000C1X
Kapacitet (kg)	600	1500	1500	3000	1500	3000
Læsbarhed (kg)	0,2	0,5	0,5	1	0,5	1
Mål	1 m x 1 m	1 m x 1 m	1,25 m x 1,25 m	1,25 m x 1,25 m	1,5 m x 1,5 m	1,5 m x 1,5 m
Materiale	Rustfrit stål, fast topplade					
Fødder	4 x drejeligt design, gummibund, justerbar højde					
Belastningsceller	4 x forskydningsbjælke, rustfrit stål, OIML C3					
Sikker overbelastningsgrænse for belastningscelle	120% af Emax					
Udgangsimpedans for belastningscelle	350 $\Omega \pm 3,5 \Omega$					
Spænding for spænding af spændingscelle	5V ~15V, DC/AC					
Forbindelsesboks	Adgang til bagpanel, IP65, rustfrit stål, med 5 m kabel					
Nettovægt	112 kg		138 kg		174 kg	

TABEL 6. SPECIFIKATIONER FOR GULVVÆGTE

Model	i-DF1500C1RL	i-DF3000C1RL	i-DF1500C1LX	i-DF3000C1LX
Kapacitet (kg)	1500	3000	1500	3000
Læsbarhed (kg)	1 m x 1,25 m	1 m x 1,25 m	1,25 m x 1,5 m	1,25 m x 1,5 m
Mål				
Materiale	Rustfrit stål, fast topplade			
Fødder	4 x drejeligt design, gummibund, justerbar højde			
Belastningsceller	4 x forskydningsbjælke, rustfrit stål, OIML C3			
Sikker overbelastningsgrænse for belastningscelle	120% af Emax			
Udgangsimpedans for belastningscelle	350 $\Omega \pm 3,5 \Omega$			
Spænding for spænding af spændingscelle	5V ~15V, DC/AC			
Forbindelsesboks	Adgang til bagpanel, IP65, rustfrit stål, med 5 m kabel			
Nettovægt	120 kg		154 kg	

## TEGNINGER

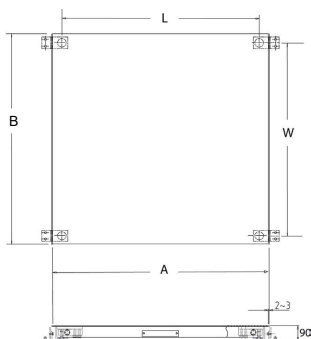

Figur 2. Mål for gulvvægt (vist med valgfri fodplader)

TABEL 4. GULVVÆGT DIMENSIONER

MODELLER	DIMENSIONER (mm)			
	GULVVÆGTPLATFORM		FODMIDTRE	
	A	B	W	L
i-DF600B1R/C1R, i-DF1500B1R/C1R	1000	1000	890	890
i-DF1500B1L/C1L, i-DF3000B1L/C1L	1250	1250	1140	1140
i-DF1500B1X/C1X, i-DF3000B1X/C1X	1500	1500	1390	1390
i-DF1500B1/C1RL i-DF3000B1/C1RL	1000	1250	1140	890
i-DF1500B1/C1LX i-DF3000B1/C1LX	1250	1500	1390	1140

## TILBEHØR

TABEL 5. LISTE OVER TILBEHØR

Varenummer	Reservedelsnummer
Fodpladesæt, malet stål, til i-DFxxxB1x	72198344
Fodpladesæt, rustfrit stål, til i-DFxxxC1x	72198345
Rampesæt, malet stål, 1 m, til i-DFxxxB1R	72198338
Rampesæt, lakeret stål, 1,25 m, til i-DFxxxB1L	72198339
Rampesæt, lakeret stål, 1,5 m, til i-DFxxxB1X	72198340
Rampesæt, rustfrit stål, 1 m, til i-DFxxxC1R	72198341
Rampesæt, rustfrit stål, 1,25 m, til i-DFxxxC1L	72198342
Rampesæt, rustfrit stål, 1,5 m, til i-DFxxxC1X	72198343

Bemærkninger: 1. Fodpladesæt omfatter 2 fodplader, monteringsbeslag

2. Rampesæt omfatter 1 rampe, 2 fodplader, monteringsbeslag

**Defender 3000 SERIES GULVVÆGT, INSTALLATION AF VALGFØDEPLADER OG RAMPER**

Plader er påkrævet for certificerbare installationer. Installation af hver rampe kræver også installation af et sæt fodplader. Fodplader fås separat og er inkluderet i tilbehørssættet til rampen. Se figur 3 for montering af fodplader og ramper. Montering af gulvplader og ramper skal ske før den endelige placering af gulvkalaen.

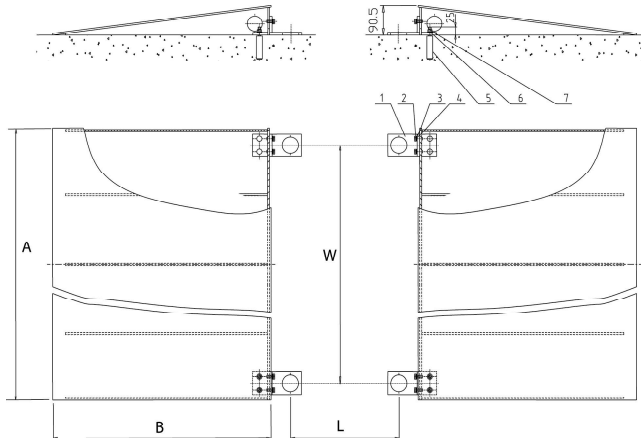

LEGEND: 1.Foot Plate, 2. Bolt, 3. Fjederrondel, 4. Skive, 5. Ekspanderende bolt, 6. skive, 7. Møtrik

Figur 3. Installation af valgfri fodplade og rampe

Bemærkninger:

1. Ekspanderende bolte kræver huller med en diameter på 12,5 mm, der bores 60 mm dybt i gulvfladen.
2. Fodpladens center til center dimensioner W og L er vist i tabel 4.
3. Gulvvægten skal placeres således, at vejecellefødderne hviler i de store huller i fodpladerne.
4. Sørg for, at der er en fri luftspalte mellem gulvvægtens sider og rampernes kanter.



TABEL 6. DIMENSIONER FOR MONTERING AF GULVPLADER OG RAMPER

MODELLER	DIMENSIONER (mm)			
	RAMP		FODPLADECENTRE	
	A	B	W	L
Rampe til i-DF600B1R/C1R, i-DF1500B1R/C1R	1000	670	890	890
Rampe til i-DF1500B1L/C1L, i-DF3000B1L/C1L	1250	670	1140	1140
Rampe til i-DF1500B1X/C1X, i-DF3000B1X/C1X	1500	670	1390	1390
Rampe til i-DF1500B1RL/C1RL, i-DF3000B1RL/C1RL	1250	670	890	1140
Rampe til i-DF1500B1LX/C1LX, i-DF3000B1LX/C1LX	1500	670	1140	1390



**OVERENSSTEMMELSE**

Overensstemmelse med følgende standarder er angivet ved det tilsvarende mærke på produktet.

Mærke	Standard
	<p>Dette produkt er i overensstemmelse med de gældende harmoniserede standarder i EU-direktiverne 2011/65/EU (RoHS). EU-overensstemmelseserklæringen er tilgængelig online på <a href="http://www.ohaus.com/ce">www.ohaus.com/ce</a>.</p>
	<p>Dette produkt er i overensstemmelse med de gældende lovbestemte standarder i Restriction of the Use of Certain Hazardous Substances in Electrical and Electronic Equipment Regulations 2012 (begrænsning af brugen af visse farlige stoffer i elektrisk og elektronisk udstyr). Den britiske overensstemmelseserklæring findes online på <a href="http://www.ohaus.com/uk-declarations">www.ohaus.com/uk-declarations</a>.</p>
	<p>Dette produkt er i overensstemmelse med EU-direktiv 2012/19/EU (WEEE). Bortskaf dette produkt i overensstemmelse med de lokale bestemmelser på det indsamlingssted, der er angivet for elektrisk og elektronisk udstyr. For anvisninger om bortskaffelse i Europa, se <a href="http://www.ohaus.com/weee">www.ohaus.com/weee</a>.</p>

**ISO 9001-registrering**

Det ledelsessystem, der styrer produktionen af dette produkt, er ISO 9001-certificeret.

**Garanti**

Ohaus-produkter er garanteret mod materiale- og fabriktionsfejl fra leveringsdatoen og i hele garantiperioden. I garantiperioden vil Ohaus reparere eller efter eget valg erstatte enhver komponent(er), der viser sig at være defekt, uden beregning, forudsat at produktet returneres, fragtfrit, til Ohaus.

Denne garanti gælder ikke, hvis produktet er blevet beskadiget ved uheld eller forkert brug, hvis det er blevet udsat for radioaktive eller ætsende materialer, hvis der trænger fremmed materiale ind i produktets indre, eller hvis det er blevet serviceret eller ændret af andre end Ohaus. I stedet for et korrekt returneret garantiregistreringskort begynder garantiperioden på datoen for afsendelse til den autoriserede forhandler. Ohaus Corporation giver ingen anden udtrykkelig eller stiltiende garanti. Ohaus Corporation er ikke ansvarlig for eventuelle følgeskader.

Da garantilovgivningen varierer fra stat til stat og fra land til land, bedes du kontakte Ohaus eller din lokale Ohaus-forhandler for yderligere oplysninger.



## WPROWADZENIE

Instrukcja obsługi zawiera instrukcje dotyczące instalacji, działania i konserwacji wagi podłogowej serii Defender 3000.

## ZALECENIA DOTYCZĄCE BEZPIECZEŃSTWA

### Definicja ostrzeżeń i symboli ostrzegawczych

Informacje dotyczące bezpieczeństwa oznaczone są symbolami i słowami ostrzegawczymi. Przedstawiają one ostrzeżenia i zagadnienia dotyczące bezpieczeństwa. Zignorowanie wskazówek bezpieczeństwa może prowadzić do obrażeń ciała, uszkodzeń urządzenia, awarii i błędnych wyników.

**OSTRZEŻENIE** Dla sytuacji niebezpiecznych o średnim stopniu ryzyka, których skutkiem mogą być ciężkie obrażenia ciała lub śmierć.

**PRZESTROGA** Dla sytuacji niebezpiecznych o niskim stopniu ryzyka, których skutkiem mogą być uszkodzenia urządzeń lub mienia, utrata danych lub niewielkie lub średnie obrażenia ciała.

**UWAGA** Dla ważnych informacji o produkcie. Możliwe uszkodzenie sprzętu.

**WSKAZÓWKA** Dla przydatnych informacji o produkcie.

### Symbole ostrzegawcze



Zagrożenie ogólne



Zagrożenie wybuchem

### Środki ostrożności



**PRZESTROGA:** Przed instalacją, podłączeniem lub serwisowaniem urządzenia należy przeczytać wszystkie ostrzeżenia dotyczące bezpieczeństwa. Niezastosowanie się do tych ostrzeżeń może spowodować obrażenia ciała i/lub szkody materialne. Zachowaj wszystkie niniejsze instrukcje do wykorzystania w przyszłości.

- Urządzenie należy użytkować wyłącznie w warunkach otoczenia określonych w niniejszej instrukcji.
- Nie używać urządzenia w środowisku niebezpiecznym lub niestabilnym.
- Modele serii i-DFxxxB1x mogą być używane wyłącznie w suchym środowisku.
- Modele serii i-DFxxxC1x mogą być używane w wilgotnym lub suchym środowisku.
- Nie ładować urządzenia powyżej jego pojemności znamionowej.
- Nie upuszczaj ładunków na platformę.
- Nie umieszczać urządzenia do góry nogami na platformie.
- Podłoże w miejscu instalacji musi zapewnić bezpieczne utrzymanie ciężaru wagi i ciężaru maksymalnego ładunku.
- Używać wyłącznie zatwierdzonych akcesoriów i urządzeń peryferyjnych.
- Serwis powinien być wykonywany wyłącznie przez autoryzowany personel.



**OSTRZEŻENIE:** Nigdy nie pracuj w środowisku zagrożonym wybuchem! Obudowa przyrządu nie jest gazoszczelna. (Zagrożenie wybuchem w wyniku tworzenia się iskier, korozja spowodowana wnikaniem gazów).

### Użytkowanie zgodne z przeznaczeniem

Przyrząd ten jest przeznaczony do stosowania w laboratoriach, aptekach, szkołach, przedsiębiorstwach i przemyśle lekkim. Można go używać wyłącznie do pomiaru parametrów opisanych w niniejszej instrukcji obsługi. Każdy inny rodzaj zastosowania i działania wykraczający poza granice specyfikacji technicznych, bez pisemnej zgody firmy OHAUS, jest uważany za niezgodny z przeznaczeniem. Przyrząd ten jest zgodny z obowiązującymi normami branżowymi i uznanymi przepisami bezpieczeństwa, może jednak stanowić zagrożenie w użytkowaniu. Jeżeli przyrząd nie jest użytkowany zgodnie z niniejszą instrukcją obsługi, może to mieć negatywny wpływ na zamierzone bezpieczeństwo.

## INSTALACJA

### Rozpakowanie

1. Usuń opakowanie zewnętrzne z góry i boków wagi podłogowej.
2. Zainstaluj dwie dołączone śruby oczkowe po przeciwnych stronach wagi podłogowej, tak jak na rysunku 1.
3. Podnieś wagę podłogową i wyjmij ją z opakowania. Patrz informacje w przestrodze.

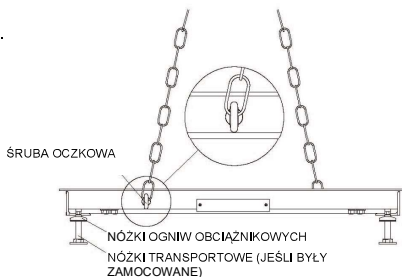

## Wybór miejsca

Powierzchnia, na której ustawiona zostanie waga powinna być płaska, zwłaszcza w obszarach nógzek ogniw obciążnikowych. Niewielkie różnice wysokości można wyrównać, regulując ustawienie nógzek ogniw obciążnikowych.

Rysunek 1. Metoda podnoszenia.

1. Jeśli do wagi podłogowej dołączony jest wskaźnik, uwzględnij go podczas ustawiania urządzenia z uwagi na przymocowany kabel połączeniowy.
2. Po ustawieniu wagi podłogowej nad docelowym miejscem roboczym zdejmij 4 nóżki transportowe (jeśli były zamocowane).
3. Zainstaluj 4 nóżki ogniw obciążnikowych (jeśli nie są zainstalowane).
4. Opuść wagę na docelowe miejsce robocze.
5. Sprawdź, czy waga podłogowa jest ustawiona w poziomie; sprawdź, czy 4 nóżki stykają się z podłogą; wyreguluj, przekręcając nakrętki na nóżkach ogniw obciążnikowych. Skorzystaj z poziomicy.
6. Upewnij się, że kabel wyjściowy wagi podłogowej nie został podczas podnoszenia lub ustawiania zaklinowany ani przygniety.

## Certyfikowane instalacje

W przypadku certyfikowanych zastosowań należy zainstalować co najmniej jeden zestaw płytek podnóżkowych (dostępne oddzielnie). Płytki podnóżkowe montuje się wokół nógzek wagi podłogowej, aby zapobiec jej przesuwaniu się. Płytki podnóżkowe należy zainstalować przed docelowym ustawieniem wagi podłogowej. W celu instalacji płytek podnóżkowych należy zapoznać się z częścią Akcesoria.

## Podłączenie wskaźnika

### Dla użytkowników, którzy kupili całą wagę podłogową Defender 3000:

Połączenie zostało już wykonane i nie są wymagane żadne dodatkowe instalacje. Aby w przyszłości podłączyć podstawę do innego wskaźnika, należy zapoznać się z kodami okablowania w tabeli 1.

### Dla użytkowników, którzy kupili podstawę Defender 3000:

W celu podłączenia podstawy do wskaźnika, który nie ma pasującego złącza, należy podłączyć do wskaźnika opcjonalny adapter kablowy ogniwa obciążnikowego (sprzedawany oddzielnie, nr części 30429931) zgodnie z kodami okablowania z tabeli 2. Następnie należy podłączyć kabel ogniwa obciążnikowego do adaptera kablowego. Alternatywna metoda łączenia polega na odcięciu złącza, odsłonięciu żył i przymocowaniu ich do wskaźnika zgodnie z kodami okablowania z tabeli 2.

Przedłużacza (nr części: 30429931) nie można używać, jeśli waga ma być używana do legalnego stosowania w handlu lub do kontrolowanych prawnie zastosowań, ponieważ nie ma możliwości uszczelnienia połączenia między wskaźnikiem a platformą.

**PRZESTROGA:** Po poprowadzeniu kabla do wskaźnika należy upewnić się, że jest on zabezpieczony przed uszkodzeniem.

TABELA 1. KODY OKABLOWANIA WAGI

Nazwa sygnału wskaźnika	Kolor żyły wagi podłogowej
EXC+ (IN+)	Zielony
SEN+	Żółty
SIG+ (OUT+)	Biały
SIG- (OUT-)	Czerwony
SEN-	Niebieski
EXC- (IN-)	Czarny
Ekran (GND)	Żółty/Zielony

TABELA 2. KODY OKABLOWANIA WAGI

Nazwa sygnału wskaźnika	Kolor żyły wagi podłogowej
EXC+ (IN+)	Zielony
SEN+	Żółty
SIG+ (OUT+)	Pomarańczowy
SIG- (OUT-)	Czerwony
SEN-	Brazowy
EXC- (IN-)	Czarny
Ekran (GND)	Żółty/Zielony

## OBŚLUGA

Instrukcje dotyczące konfiguracji, kalibracji i właściwej obsługi można znaleźć w instrukcji obsługi dołączonej do wskaźnika. Należy zapoznać się z informacjami dotyczącymi ładowości i dokładności pomiaru w części ze specyfikacjami wagi podłogowej.

W celu utrzymania ciągłego działania o najwyższej jakości:

- Należy zapobiegać spadaniu ładunków, wstrząsom i silnym uderzeniom bocznym
- W celu zważenia przedmioty należy umieścić na środku wagi podłogowej, tak aby nie wystawały poza boki lub rampy.
- W regularnych odstępach czasu należy sprawdzać dokładność kalibracji systemu wagi podłogowej.

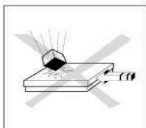

## Limity operacyjne

Pomimo tego, że konstrukcja wagi podłogowej jest bardzo wytrzymała, nie wolno przekraczać określonych limitów obciążenia. W tabeli 2 przedstawiono maksymalne bezpieczne obciążenie statyczne, tj. maksymalne dopuszczalne obciążenie w zależności od rodzaju obciążenia.

TABELA 2. MAKSYMALNE DOPUSZCZALNE OBCIĄŻENIE.

Model	Maksymalne obciążenie centralne <sup>1</sup> (80% powierzchni)	Maksymalne obciążenie boczne <sup>2</sup> (30% powierzchni)	Obciążenie jednego rogu <sup>3</sup> (10% powierzchni)
i-DF600B1R	1500 kg	1000 kg	500 kg
i-DF600C1R	1500 kg	1000 kg	500 kg
i-DF1500B1R/RL/L/X	2500 kg	1500 kg	1000 kg
i-DF1500C1R/RL/L/X	2500 kg	1500 kg	1000 kg
i-DF3000B1L/LX/X	3800 kg	1800 kg	1200 kg
i-DF3000C1L/LX/X	3800 kg	1800 kg	1200 kg

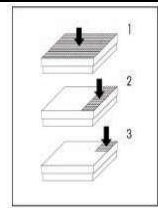
**KONSERWACJA****Przegląd codzienny**

- Sprawdź, czy nóżki kołyskowe są prawidłowo osadzone w otworach każdego ogniwa obciążnikowego.
- Sprawdź, czy 4 nóżki stykają się z podłogą.
- Sprawdź, czy na wadze nie ma żadnych zanieczyszczeń, zwłaszcza pod krawędziami.
- Sprawdź, czy kabel połączeniowy nie jest uszkodzony.

**Czyszczenie**

**Uwaga:** Nie należy używać rozpuszczalników, silnych chemikaliów, amoniaku lub środków czyszczących o właściwościach ściernych.

Obudowę można czyścić ściereczką nasączoną łagodnym detergentem.  
Konservacja wagi podłogowej ogranicza się do regularnego czyszczenia.

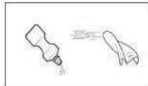

Czyszczenie modeli i-DFxxxB1x (stal malowana) w suchym środowisku:

- Wycisnąć powierzchnię wilgotną szmatką.
- Używać wyłącznie zwykłych domowych środków czyszczących.
- Nigdy nie korzystaj z rozpylacza wody ani urządzeń czyszczących pod ciśnieniem.

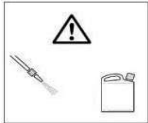

Czyszczenie modeli i-DFxxxC1x (stal nierdzewna) w wilgotnym środowisku:

- Strumienie wody o temp. do 60°C
- Używać wyłącznie zwykłych domowych środków czyszczących.
- W regularnych odstępach czasu usuwaj substancje żrące.

Wszystkie modele w przypadku używania opcjonalnych ramp lub płytek podnóżkowych:

- Dbaj o to, aby szczelina powietrzna przy krawędzi wagi podłogowej była pozbawiona zanieczyszczeń.

**DANE TECHNICZNE****Wartości znamionowe urządzenia:**

Wysokość: 2000 mm

Temperatura pracy: Od -10°C do 40°C

Wilgotność: Maksymalna wilgotność względna 80% dla temperatur do 31°C zmniejszająca się liniowo do 50% wilgotności względnej przy 40°C.

Stopień zanieczyszczenia: 2

**Specyfikacje**

TABELA 3. SPECYFIKACJE WAGI PODŁOGOWEJ

Model	i-DF600B1R	i-DF1500B1R	i-DF1500B1L	i-DF3000B1L	i-DF1500B1X	i-DF3000B1X
Ładowność (kg)	600	1500	1500	3000	1500	3000
Dokładność pomiaru (kg)	0,2	0,5	0,5	1	0,5	1
Wymiary	1 x 1 m	1 x 1 m	1,25 x 1,25 m	1,25 x 1,25 m	1,5 x 1,5 m	1,5 x 1,5 m
Materiał	Malowana stal węglowa, powierzchnia rowkowana, przymocowana na stałe płyta górna					
Nóżki	4 obrotowe, spód gumowy, regulowana wysokość					
Ogniwa obciążnikowe	4 z belką ścinającą, stal stopowa, OIML C3					
Bezpieczny limit zapobiegający przeciążeniu ogniwa obciążnikowego	120% maks. ładowności					
Impedancja wyjściowa ogniwa obciążnikowego	350 Ω ± 3,5 Ω					
Napięcie wzbudzenia ogniwa obciążnikowego	5~15 V, DC/AC					
Skrzynka przyłączowa	Dostęp do panelu tylnego, IP65, stal nierdzewna, z kablem 5 m					
Waga netto	112 kg		138 kg		174 kg	

TABELA 4. SPECYFIKACJE WAGI PODŁOGOWEJ

Model	i-DF1500B1RL	i-DF3000B1RL	i-DF1500B1LX	i-DF3000B1LX
Ładowność (kg)	1500	3000	1500	3000
Dokładność pomiaru (kg)	0.5	1	0.5	1
Wymiary	1m x 1.25m	1m x 1.25m	1.25m x 1.5m	1.25m x 1.5m
Materiał	Malowana stal węglowa, powierzchnia rowkowana, przymocowana na stałe płyta górna			
Nóżki	4 obrotowe, spód gumowy, regulowana wysokość			
Ogniwa obciążnikowe	4 z belką ścinającą, stal stopowa, OIML C3			
Bezpieczny limit zapobiegający przeciążeniu ogniwa obciążnikowego	120% maks. ładowności			
Impedancja wyjściowa ogniwa obciążnikowego	350 Ω ± 3,5 Ω			
Napięcie wzbudzenia ogniwa obciążnikowego	5~15 V, DC/AC			
Skrzynka przyłączowa	Dostęp do panelu tylnego, IP65, stal nierdzewna, z kablem 5 m			
Waga netto	120 kg		154 kg	

TABELA 5. SPECYFIKACJE WAGI PODŁOGOWEJ

Model	i-DF600C1R	i-DF1500C1R	i-DF1500C1L	i-DF3000C1L	i-DF1500C1X	i-DF3000C1X
Ładowność (kg)	600	1500	1500	3000	1500	3000
Dokładność pomiaru (kg)	0,2	0,5	0,5	1	0,5	1
Wymiary	1 x 1 m	1 x 1 m	1,25 x 1,25 m	1,25 x 1,25 m	1,5 x 1,5 m	1,5 x 1,5 m
Materiał	Stal nierdzewna, przymocowana na stałe płyta górna					
Nóżki	4 obrotowe, spód gumowy, regulowana wysokość					
Ogniwa obciążnikowe	4 z belką ścinającą, stal nierdzewna, OIML C3					
Bezpieczny limit zapobiegający przeciążeniu ogniwa obciążnikowego	120% maks. ładowności					
Impedancja wyjściowa ogniwa obciążnikowego	350 Ω ± 3,5 Ω					
Napięcie wzbudzenia ogniwa obciążnikowego	5~15 V, DC/AC					
Skrzynka przyłączowa	Dostęp na panelu tylnym, IP65, stal nierdzewna, z kablem 5 m					
Waga netto	112 kg		138 kg		174 kg	

TABELA 6. SPECYFIKACJE WAGI PODŁOGOWEJ

Model	i-DF1500C1RL	i-DF3000C1RL	i-DF1500C1LX	i-DF3000C1LX
Ładowność (kg)	1500	3000	1500	3000
Dokładność pomiaru (kg)	0.5	1	0.5	1
Wymiary	1m x 1.25m	1m x 1.25m	1.25m x 1.5m	1.25m x 1.5m
Materiał	Stal nierdzewna, przymocowana na stałe płyta górna			
Nóżki	4 obrotowe, spód gumowy, regulowana wysokość			
Ogniwa obciążnikowe	4 z belką ścinającą, stal nierdzewna, OIML C3			
Bezpieczny limit zapobiegający przeciążeniu ogniwa obciążnikowego	120% maks. ładowności			
Impedancja wyjściowa ogniwa obciążnikowego	350 Ω ± 3,5 Ω			
Napięcie wzbudzenia ogniwa obciążnikowego	5~15 V, DC/AC			
Skrzynka przyłączowa	Dostęp na panelu tylnym, IP65, stal nierdzewna, z kablem 5 m			
Waga netto	120 kg		154 kg	

## RYSUNKI

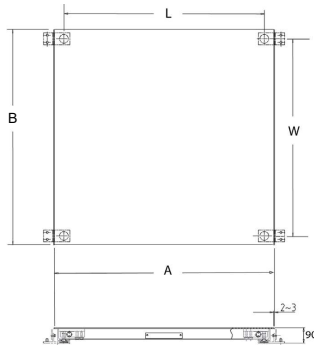

Rysunek 2. Wymiary wagi podłogowej, (z opcjonalnymi płytkami podnóżkowymi)

TABELA 4. WYMIARY WAGI PODŁOGOWEJ

MODELE	WYMIARY (mm)			
	PLATFORMA WAGI PODŁOGOWEJ		ŚRODKI NÓZEK	
	A	B	W	L
i-DF600B1R/C1R, i-DF1500B1R/C1R	1000	1000	890	890
i-DF1500B1L/C1L, i-DF3000B1L/C1L	1250	1250	1140	1140
i-DF1500B1X/C1X, i-DF3000B1X/C1X	1500	1500	1390	1390
i-DF1500B1/C1RL i-DF3000B1/C1RL	1000	1250	1140	890
i-DF1500B1/C1LX i-DF3000B1/C1LX	1250	1500	1390	1140

## AKCESORIA

TABELA 5. LISTA AKCESORIÓW

Pozycja	Numer części
Zestaw płytek podnóżkowych, stal malowana, dla modelu i-DFxxxB1x	72198344
Zestaw płytek podnóżkowych, stal nierdzewna, dla modelu i-DFxxxC1x	72198345
Zestaw rampy, stal malowana, 1 m, dla modelu i-DFxxxB1R	72198338
Zestaw rampy, stal malowana, 1,25 m, dla modelu i-DFxxxB1L	72198339
Zestaw rampy, stal malowana, 1,5 m, dla modelu i-DFxxxB1X	72198340
Zestaw rampy, stal malowana, 1 m, dla modelu i-DFxxxC1R	72198341
Zestaw rampy, stal nierdzewna, 1,25 m, dla modelu i-DFxxxC1L	72198342
Zestaw rampy, stal nierdzewna, 1,5 m, dla modelu i-DFxxxC1X	72198343

- Uwagi: 1. Zestawy płytek podnóżkowych zawierają 2 płytki podnóżkowe, osprzęt montażowy  
 2. Zestawy ramp zawierają 1 rampę, 2 płytki podnóżkowe, osprzęt montażowy

**WAGA PODŁOGOWA SERII Defender 3000, INSTALACJA OPCJONALNYCH PŁYTEK PODNÓŻKOWYCH I RAMP**

Płytki są wymagane do certyfikowanych instalacji. Instalacja jednego zestawu płytek podnóżkowych jest również konieczna w przypadku montażu rampy. Płytki podnóżkowe są dostępne oddzielnie lub dołączone do zestawu akcesoriów rampy. Na rysunku 3 przedstawiono montaż płytek podnóżkowych i ramp. Płytki podnóżkowe i rampy należy zainstalować przed docelowym ustawieniem wagi podłogowej.

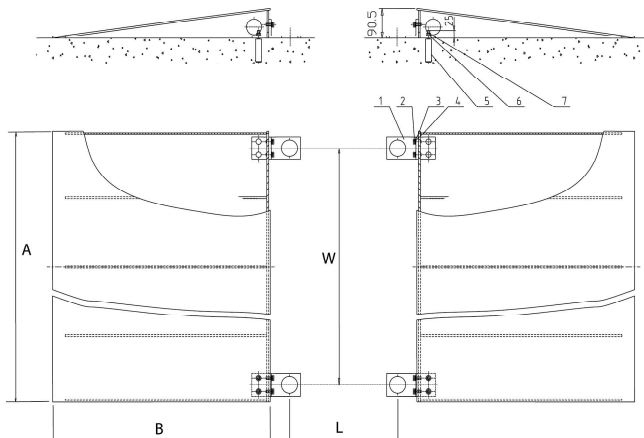

LEGENDA: 1. Płytko podnóżkowa, 2. Śruba, 3. Podkładka sprężysta, 4. Podkładka, 5. Śruba rozporowa, 6. Nakrętka, 7. Nakrętka

Rysunek 3. Instalacja opcjonalnej płytki podnóżkowej i rampy

Uwagi:

1. Do śrub rozporowych konieczne jest wywiercenie w podłodze otworów o średnicy 12,5 mm i głębokości 60 mm.
2. Odległości między środkami płytek podnóżkowych W i L przedstawiono w tabeli 4.
3. Wagę podłogową należy ustawić w taki sposób, aby nóżki ogniwo obciążnikowych znajdowały się w dużych otworach płytek podnóżkowych.
4. Między bokami wagi podłogowej a krawędziami ramp należy zostawić szczelinę powietrzną.



TABELA 6. WYMIARY DO INSTALACJI PŁYTEK PODNÓŻKOWYCH I RAMP

MODELE	WYMIARY (mm)			
	RAMPA		ŚRODKI PŁYTEK PODNÓŻKOWYCH	
	A	B	W	L
Rampa do modelu i-DF600B1R/C1R, i-DF1500B1R/C1R	1000	670	890	890
Rampa do modelu i-DF1500B1L/C1L, i-DF3000B1L/C1L	1250	670	1140	1140
Rampa do modelu i-DF1500B1X/C1X, i-DF3000B1X/C1X	1500	670	1390	1390
Rampa do modelu i-DF1500B1RL/C1RL, i-DF3000B1RL/C1RL	1250	670	890	1140
Rampa do modelu i-DF1500B1LX/C1LX, i-DF3000B1LX/C1LX	1500	670	1140	1390



**ZGODNOŚĆ**

Zgodność z poniższymi normami jest oznaczona odpowiednim znakiem na produkcie.

Znak	Standard
	Produkt ten jest zgodny z obowiązującymi normami zharmonizowanymi dyrektywy UE 2011/65/UE (RoHS). Deklaracja zgodności UE jest dostępna na stronie internetowej <a href="http://www.ohaus.com/ce">www.ohaus.com/ce</a> .
	Produkt ten jest zgodny z obowiązującymi normami ustawowymi określonymi w rozporządzeniach w sprawie ograniczenia stosowania niektórych niebezpiecznych substancji w sprzęcie elektrycznym i elektronicznym 2012. Deklaracja zgodności UK jest dostępna na stronie internetowej <a href="http://www.ohaus.com/uk-declarations">www.ohaus.com/uk-declarations</a> .
	Produkt ten jest zgodny z dyrektywą UE 2012/19/UE (WEEE). Produkt należy utylizować zgodnie z lokalnymi przepisami w punkcie zbiórki określonym dla sprzętu elektrycznego i elektronicznego. Instrukcje dotyczące utylizacji w Europie znajdują się na stronie <a href="http://www.ohaus.com/weee">www.ohaus.com/weee</a> .

**Rejestracja ISO 9001**

System zarządzania produkcją tego produktu posiada certyfikat ISO 9001.

**Gwarancja**

Produkty firmy Ohaus są objęte gwarancją na wady materiałowe i produkcyjne od daty dostarczenia przez cały okres obowiązywania gwarancji. W okresie gwarancyjnym firma Ohaus dokona bezpłatnej naprawy, lub według własnego uznania, wymiany komponentów, które okażą się wadliwe pod warunkiem, że produkt zostanie zwrócony do firmy Ohaus i opłacone zostaną koszty wysyłki.

Gwarancja ta nie ma zastosowania, jeśli produkt został uszkodzony przypadkowo lub w wyniku niewłaściwego użytkowania, został wystawiony na działanie materiałów radioaktywnych lub żrących, do wnętrza produktu dostało się ciało obce albo jeśli uszkodzenie powstało w wyniku czynności serwisowych lub modyfikacji wykonanych poza firmą Ohaus. Okres gwarancyjny rozpoczyna się od daty wysyłki do autoryzowanego sprzedawcy, co zastępuje prawidłowo zwróconą rejestracyjną kartę gwarancyjną. Firma Ohaus Corporation nie udziela żadnych innych gwarancji wyraźnych ani dorozumianych. Firma Ohaus Corporation nie ponosi odpowiedzialności za żadne szkody wynikowe.

Ponieważ przepisy dotyczące gwarancji różnią się w zależności od stanu lub kraju, należy skontaktować się z firmą Ohaus lub lokalnym przedstawicielem firmy Ohaus w celu uzyskania szczegółowych informacji



## ÚVOD

Tato příručka obsahuje pokyny pro instalaci, provoz a údržbu podlahové váhy Defender řady 3000.

## BEZPEČNOSTNÍ OPATŘENÍ

### Definice výstražných signálů a symbolů

Bezpečnostní pokyny jsou označeny signálními slovy a výstražnými symboly. Ty označují bezpečnostní problémy a varování. Ignorování bezpečnostních pokynů může vést ke zranění osob, poškození přístroje, poruchám a chybným výsledkům.

**VAROVÁNÍ** Pro nebezpečnou situaci se středním rizikem, která může vést k těžkým zraněním nebo smrti, pokud se jí nezabrání.

**UPOZORNĚNÍ** Pro nebezpečné situace s nízkým rizikem, které mohou vést k poškození zařízení nebo majetku nebo ke ztrátě dat, případně k lehkým nebo středně těžkým zraněním, pokud se jim nezabrání.

**POZOR** Důležité informace o výrobku. Může vést k poškození zařízení, pokud se mu nevyhnete.

**POZNÁMKA** Užitečné informace o produktu

### Výstražné symboly



Obecné  
nebezpečí



Nebezpečí  
výbuchu

### Bezpečnostní opatření



**UPOZORNĚNÍ:** Před instalací, připojením nebo údržbou tohoto zařízení si přečtete všechna bezpečnostní upozornění. Nedodržení těchto upozornění může mít za následek zranění osob a/nebo poškození majetku. Všechny pokyny si uschovejte pro budoucí použití

- Zařízení provozujte pouze za okolních podmínek uvedených v tomto návodu.
- Nepoužívejte zařízení v nebezpečném nebo nestabilním prostředí.
- Modely řady i-DFxxxB1x lze používat pouze v suchém prostředí.
- Modely řady i-DFxxxC1x lze používat ve vlhkém i suchém prostředí.
- Nezatěžujte zařízení nad jeho jmenovitou kapacitu.
- Neupouštějte břemena na plošinu.
- Nepokládejte zařízení na plošinu vzhůru nohama.
- Základ v místě instalace musí být schopen bezpečně unést hmotnost váhy plus hmotnost maximálního zatížení.
- Používejte pouze schválené příslušenství a periferie.
- Servis by měl provádět pouze autorizovaný personál.



**VAROVÁNÍ:** Nikdy nepracujte v prostředí s nebezpečím výbuchu! Kryt přístroje není plynotěsný. (Nebezpečí výbuchu v důsledku vzniku jisker, koroze způsobená vniknutím plynů).

### Zamýšlené použití

Tento přístroj je určen pro použití v laboratořích, lékárnách, školách, firmách a lehkém průmyslu. Smí se používat pouze k měření parametrů popsanych v tomto návodu k obsluze. Jakýkoli jiný způsob použití a provoz nad rámec technických specifikací se bez písemného souhlasu společnosti OHAUS považuje za neurčený. Tento přístroj odpovídá platným průmyslovým normám a uznávaným bezpečnostním předpisům; při používání však může představovat nebezpečí. Pokud se přístroj nepoužívá v souladu s tímto návodem k obsluze, může dojít k narušení zamýšlené ochrany, kterou přístroj poskytuje.

## INSTALACE

### Rozebalení

1. Odstraňte vnější obalové materiály z horní části a boků podlahové váhy.
2. Nainstalujte dva přiložené šrouby s očkem do protilehlých stran podlahové váhy, viz obrázek 1.
3. Zvedněte podlahovou váhu z obalového materiálu, viz upozornění.

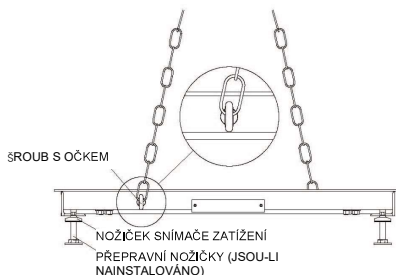

Obrázek 1. Způsob zvedání.

## Umístění

Ujistěte se, že je povrch v oblasti, kde bude váha umístěna, rovný, zejména v oblasti patek snímače zatížení. Malé výškové rozdíly lze vyrovnat nastavením nožiček snímače zatížení.

1. Pokud je s podlahovou váhou dodáván indikátor, ujistěte se, že je při polohování ponechán u podlahové váhy, protože k němu může být připojen propojovací kabel.
2. Když je podlahová váha umístěna nad konečnou pracovní plochou, odstraňte 4 přepravní nožičky (jsou-li nainstalovány).
3. Nainstalujte 4 nožičky pro měření zatížení (pokud již nejsou nainstalovány).
4. Spusťte váhu na konečnou pracovní plochu.
5. Zkontrolujte, zda je podlahová váha v rovině; zkontrolujte, zda jsou 4 nožičky v kontaktu s podlahou; proveďte nastavení otočením matic na nožičkách snímače zatížení. Použijte externí vodováhu.
6. Zajistěte, aby se výstupní kabel podlahové váhy při zvedání nebo polohování nezachytil nebo nezmačkl.

## Certifikovatelné instalace

Při použití v certifikovaných aplikacích je nutné nainstalovat alespoň jednu sadu patek (k dispozici samostatně). Patky se montují kolem nožiček podlahové váhy a zabraňují jejímu pohybu. Instalace patních desek musí být provedena před konečným umístěním podlahové váhy. Informace o instalaci nášlapných desek naleznete v části Příslušenství.

## Připojení indikátoru

### Pro uživatele, kteří si zakoupí celou podlahovou váhu Defender 3000.

Připojení již bylo provedeno a není nutná žádná další instalace. Pokud budete chtít v budoucnu připojit základnu k jinému indikátoru, můžete se řídit kódem zapojení v tabulce 1.

### Pro uživatele, kteří si zakoupí základnu Defender 3000:

Při připojování základny k indikátoru, který nemá odpovídající konektor, nainstalujte k indikátoru volitelný kabelový adaptér snimače zatížení (P/N 30429931 prodávány samostatně) pomocí kódu zapojení v tabulce 2. Poté připojte kabel snímače zatížení ke kabelovému adaptéru.

Kromě toho můžete jako alternativní způsob zapojení také odříznout konektor, odizolovat vodiče a připojit je k indikátoru pomocí kódů zapojení v tabulce 2.

Příslušenství s prodlužovacím kabelem (P/N: 30429931) nelze použít, pokud bude váha používána v legálním obchodním nebo zákonem kontrolovaném použití, protože není zajištěno utěsnění spojení mezi indikátorem a plošinou.

**UPOZORNĚNÍ:** Zajistěte, aby byl kabel při vedení k indikátoru chráněn před možným poškozením.

TABULKA 1. BAREVNÝ KÓD ZAPOJENÍ  
PODLAHOVÉ STUPNICE

Název signálu indikátoru	Barva drátu podlahové stupnice
EXC+ (IN+)	Zelená
SEN+	Žlutá
SIG+ (OUT+)	Bílá
SIG- (OUT-)	Červená
SEN-	Modrá
EXC- (IN-)	Černá
Stínění (GND)	Žlutá/Zelená

TABULKA 2. BAREVNÝ KÓD ZAPOJENÍ  
PODLAHOVÉ STUPNICE

Název signálu indikátoru	Barva drátu podlahové stupnice
EXC+ (IN+)	Zelená
SEN+	Žlutá
SIG+ (OUT+)	Oranžová
SIG- (OUT-)	Červená
SEN-	Hnědá
EXC- (IN-)	Černá
Stínění (GND)	Žlutá/Zelená

## OPERACE

Informace o nastavení, kalibraci a správném provozu naleznete v návodu k použití dodaném s indikátorem. Informace o kapacitě a čitelnosti naleznete v části specifikací podlahové váhy.

Pro zachování nejlepšího provozního výkonu:

- Vyhněte se pádům břemen, otřesům a tvrdým bočním nárazům.
- Při vážení by měly být všechny předměty umístěny uprostřed podlahové váhy a neměly by viset po stranách nebo na rampách.
- V pravidelných intervalech ověřujte kalibraci systému podlahové váhy.

### Provozní limity

Přestože podlahové váhy mají velmi robustní konstrukci, nesmí být překročeny určité limity zatížení. V závislosti na druhu zatížení je maximální bezpečné statické zatížení, tj. maximální přípustné zatížení, uvedeno v tabulce 2.

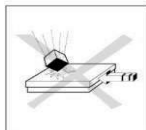

TABULKA 2. MAXIMÁLNÍ PŘÍPUSTNÉ ZATÍŽENÍ.

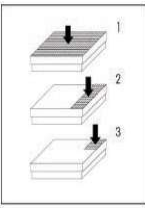
Model	Maximální centrální zatížení <sup>1</sup> (80 % plochy)	Maximální boční zatížení <sup>2</sup> (30% plocha povrchu)	Zatížení jednoho bočního rohu <sup>3</sup> (10 % plochy)	
i-DF600B1R	1500 kg	1000 kg	500 kg	
i-DF600C1R	1500 kg	1000 kg	500 kg	
i-DF1500B1R/RL/L/X	2500 kg	1500 kg	1000 kg	
i-DF1500C1R/RL/L/X	2500 kg	1500 kg	1000 kg	
i-DF3000B1L/LX/X	3800 kg	1800 kg	1200 kg	
i-DF3000C1L/LX/X	3800 kg	1800 kg	1200 kg	

**ÚDRŽBA****Denní kontroly**

- Zkontrolujte, zda jsou vahadlové patky správně usazeny v otvorech každého snimače zatížení.
- Zkontrolujte, zda se 4 nožičky dotýkají podlahy.
- Zkontrolujte, zda na váze nejsou žádné nečistoty, zejména pod okraji váhy.
- Zkontrolujte, zda není poškozen připojovací kabel.

**Čištění**

**Pozor:** Nepoužívejte rozpouštědla, drsné chemikálie, čpavek ani abrazivní čisticí prostředky.

V případě potřeby lze kryt čistit hadříkem navlhčeným jemným čisticím prostředkem

Údržba podlahové váhy se omezuje na pravidelné čištění.

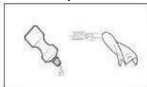

Čištění modelů i-DFxxxB1x (verze z lakované oceli) v suchém prostředí:

- Povrchy otřete vlhkým hadříkem.
- Používejte pouze běžné čisticí prostředky pro domácnost.
- Nikdy nepoužívejte vodní sprej nebo vysokotlaké čističe.



Čištění modelů i-DFxxxC1x (verze z nerezové oceli) ve vlhkém prostředí:

- Vodní proudy do 60 °C
- Používejte pouze běžné čisticí prostředky pro domácnost.

- Zajistěte pravidelné odstraňování korozivních látek.

- Všechny modely při použití volitelných ramp nebo nášlapných desek:
- Udržujte vzduchovou mezeru na okraji podlahové váhy bez nečistot.

**TECHNICKÁ DATA****Hodnocení zařízení:**

Nadmořská výška: 2000 m

Provozní teplota: -10 °C do 40 °C

Vlhkost vzduchu: Maximální relativní vlhkost 80 % při teplotách do 31 °C lineárně klesá na 50 % relativní vlhkosti při 40 °C.

Stupeň znečištění: 2

**Specifikace**

TABULKA 3. SPECIFIKACE PODLAHOVÉ VÁHY

Model	i-DF600B1R	i-DF1500B1R	i-DF1500B1L	i-DF3000B1L	i-DF1500B1X	i-DF3000B1X
Kapacita (kg)	600	1500	1500	3000	1500	3000
Čitelnost (kg)	0,2	0,5	0,5	1	0,5	1
Rozměry	1 m × 1 m	1 m × 1 m	1,25 m × 1,25 m	1,25 m × 1,25 m	1,5 m × 1,5 m	1,5 m × 1,5 m
Materiál	Lakovaná uhlíková ocel, sešlapaný povrch, pevná horní deska					
Nohy	4 x otočná konstrukce, gumové dno, nastavitelná výška					
Zátěžové buňky	4 x smykový nosník, legovaná ocel, OIML C3					
Mezní hodnota bezpečného přetížení zatěžovací buňky	120 % Emax					
Výstupní impedance zatěžovací buňky	350 Ω ± 3,5 Ω					
Budicí napětí zatěžovací buňky	5 V ~15 V, DC/AC					
Propojovací skříňka	Přístup ze zadního panelu, IP65, nerezová ocel, s 5 m kabelem					
Čistá hmotnost	112 kg		138 kg		174 kg	

TABULKA 4. SPECIFIKACE PODLAHOVÉ VÁHY

Model	i-DF1500B1RL	i-DF3000B1RL	i-DF1500B1LX	i-DF3000B1LX
Kapacita (kg)	1500	3000	1500	3000
Čitelnost (kg)	0,5	1	0,5	1
Rozměry	1m x 1.25m	1m x 1.25m	1.25m x 1.5m	1.25m x 1.5m
Materiál	Lakovaná uhlíková ocel, sešlapaný povrch, pevná horní deska			
Nohy	4 x otočná konstrukce, gumové dno, nastavitelná výška			
Zátěžové buňky	4 x smykový nosník, legovaná ocel, OIML C3			
Mezní hodnota bezpečného přetížení zatěžovací buňky	120 % Emax			
Výstupní impedance zatěžovací buňky	350 Ω ± 3,5 Ω			
Budicí napětí zatěžovací buňky	5 V ~15 V, DC/AC			
Propojovací skříňka	Přístup ze zadního panelu, IP65, nerezová ocel, s 5 m kabelem			
Čistá hmotnost	120 kg		154 kg	

TABULKA 5. SPECIFIKACE PODLAHOVÉ VÁHY

Model	i-DF600C1R	i-DF1500C1R	i-DF1500C1L	i-DF3000C1L	i-DF1500C1X	i-DF3000C1X
Kapacita (kg)	600	1500	1500	3000	1500	3000
Čitelnost (kg)	0,2	0,5	0,5	1	0,5	1
Rozměry	1 m × 1 m	1 m × 1 m	1,25 m × 1,25 m	1,25 m × 1,25 m	1,5 m × 1,5 m	1,5 m × 1,5 m
Materiál	Nerezová ocel, pevná horní deska					
Nohy	4 x otočné provedení, gumové dno, nastavitelná výška					
Zátěžové buňky	4 x smykový nosník, nerezová ocel, OIML C3					
Mezní hodnota bezpečného přetížení zatěžovací buňky	120 % Emax					
Výstupní impedance zatěžovací buňky	350 Ω ± 3,5 Ω					
Budicí napětí zatěžovací buňky	5 V ~15 V, DC/AC					
Propojovací skříňka	Přístup ze zadního panelu, IP65, nerezová ocel, s 5 m kabelem					
Čistá hmotnost	112 kg		138 kg		174 kg	

TABULKA 6. SPECIFIKACE PODLAHOVÉ VÁHY

Model	i-DF1500C1RL	i-DF3000C1RL	i-DF1500C1LX	i-DF3000C1LX
Kapacita (kg)	1500	3000	1500	3000
Čitelnost (kg)	0,5	1	0,5	1
Rozměry	1m x 1.25m	1m x 1.25m	1.25m x 1.5m	1.25m x 1.5m
Materiál	Nerezová ocel, pevná horní deska			
Nohy	4 x otočné provedení, gumové dno, nastavitelná výška			
Zátěžové buňky	4 x smykový nosník, nerezová ocel, OIML C3			
Mezní hodnota bezpečného přetížení zatěžovací buňky	120 % Emax			
Výstupní impedance zatěžovací buňky	350 Ω ± 3,5 Ω			
Budicí napětí zatěžovací buňky	5 V ~15 V, DC/AC			
Propojovací skříňka	Přístup ze zadního panelu, IP65, nerezová ocel, s 5 m kabelem			
Čistá hmotnost	120 kg		154 kg	

## VÝKRESY

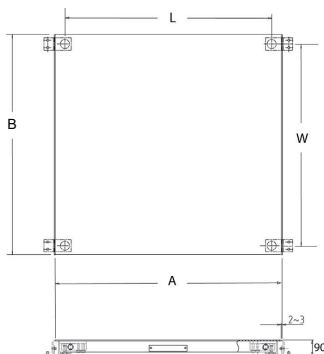

Obrázek 2. Rozměry podlahové váhy (zobrazeno s volitelnými nožními deskami)

TABULKA 4. ROZMĚRY PODLAHOVÉ STUPNICE

MODEL	ROZMĚRY (mm)			
	PODLAHOVÁ PLOŠINA S VÁHOU		STŘEDISKA PRO NOHY	
	A	B	W	L
i-DF600B1R/C1R, i-DF1500B1R/C1R	1000	1000	890	890
i-DF1500B1L/C1L, i-DF3000B1L/C1L	1250	1250	1140	1140
i-DF1500B1X/C1X, i-DF3000B1X/C1X	1500	1500	1390	1390
i-DF1500B1/C1RL, i-DF3000B1/C1RL	1000	1250	1140	890
i-DF1500B1/C1LX, i-DF3000B1/C1LX	1250	1500	1390	1140

## PŘÍSLUŠENSTVÍ

TABULKA 5. SEZNAM PŘÍSLUŠENSTVÍ

Položka	Číslo dílu
Sada patek, lakovaná ocel, pro i-DFxxxB1x	72198344
Sada nožních desek, nerezová ocel, pro i-DFxxxC1x	72198345
Sada rampy, lakovaná ocel, 1 m, pro i-DFxxxB1R	72198338
Sada rampy, lakovaná ocel, 1,25 m, pro i-DFxxxB1L	72198339
Sada rampy, lakovaná ocel, 1,5 m, pro i-DFxxxB1X	72198340
Sada rampy, nerezová ocel, 1 m, pro i-DFxxxC1R	72198341
Sada rampy, nerezová ocel, 1,25 m, pro i-DFxxxC1L	72198342
Sada rampy, nerezová ocel, 1,5 m, pro i-DFxxxC1X	72198343

- Poznámky: 1. Sady nožních desek obsahují 2 nožních desek, montážní příslušenství.  
2. Sady ramp obsahují 1 rampu, 2 nožních desek, montážní příslušenství.

**Defender 3000 SERIES PODLAHOVÁ VÁHA, INSTALACE VOLITELNÝCH NOHOVÝCH PLOCH A RAMPY**

Desky jsou vyžadovány pro certifikovatelné instalace. Instalace každé rampy vyžaduje také instalaci jedné sady nášlapných desek. Nášlapné desky jsou k dispozici samostatně a jsou součástí sady příslušenství rampy. Montáž nášlapných desek a ramp viz obrázek 3. Instalace podlahových desek a ramp musí být provedena před konečným umístěním podlahové stupnice.

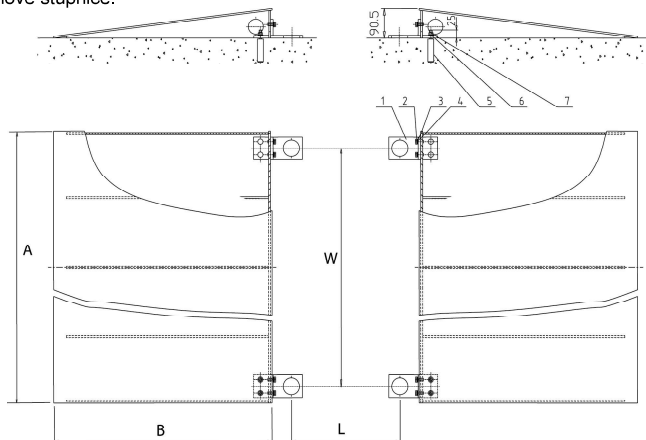

LEGENDA: 1. patní deska, 2. šroub, 3. pružná podložka, 4. podložka, 5. rozpěrný šroub, 6. podložka, 7. matice.  
Obrázek 3. Voitelná instalace nášlapné desky a rampy

Poznámky:

1. Rozšiřovací šrouby vyžadují otvory o průměru 12,5 mm vyvrtané do hloubky 60 mm do povrchu podlahy.
2. Rozměry patní desky od středu ke středu W a L jsou uvedeny v tabulce 4.
3. Podlahová váha musí být umístěna tak, aby patky snímače zatížení spočívaly ve velkých otvorech patních desek.
4. Zajistěte, aby mezi bočními stranami podlahové váhy a okraji ramp byla volná vzduchová mezera.



TABULKA 6. ROZMĚRY PRO INSTALACI PODLAHOVÉ DESKY A RAMPY

MODEL	ROZMĚRY (mm)			
	RAMPA		STŘEDISKA PRO NOHY	
	A	B	W	L
Rampa pro i-DF600B1R/C1R, i-DF1500B1R/C1R	1000	670	890	890
Rampa pro i-DF1500B1L/C1L, i-DF3000B1L/C1L	1250	670	1140	1140
Rampa pro i-DF1500B1X/C1X, i-DF3000B1X/C1X	1500	670	1390	1390
Rampa pro i-DF1500B1RL/C1RL, i-DF3000B1RL/C1RL	1250	670	890	1140
Rampa pro i-DF1500B1LX/C1LX, i-DF3000B1LX/C1LX	1500	670	1140	1390



**SHODA**

Shoda s následujícími normami je vyznačena příslušnou značkou na výrobku.

Značka	Standard
	Tento výrobek splňuje platné harmonizované normy směrnic EU 2011/65/EU (RoHS). Prohlášení o shodě EU je k dispozici online na adrese <a href="http://www.ohaus.com/ce">www.ohaus.com/ce</a> .
	Tento výrobek splňuje platné zákonné normy nařízení o omezení používání některých nebezpečných látek v elektrických a elektronických zařízeních z roku 2012. Britské prohlášení o shodě je k dispozici online na adrese <a href="http://www.ohaus.com/uk-declarations">www.ohaus.com/uk-declarations</a> .
	Tento výrobek je v souladu se směrnicí EU 2012/19/EU (WEEE). Tento výrobek zlikvidujte v souladu s místními předpisy na sběrném místě určeném pro elektrická a elektronická zařízení. Pokyny pro likvidaci v Evropě naleznete na adrese <a href="http://www.ohaus.com/weee">www.ohaus.com/weee</a> .

**Registrace ISO 9001**

Systém řízení výroby tohoto produktu je certifikován podle normy ISO 9001.

**Záruka**

Na výrobky společnosti Ohaus se vztahuje záruka na vady materiálu a zpracování od data dodání po celou dobu trvání záruční doby. Během záruční doby společnost Ohaus bezplatně opraví nebo podle své volby vymění jakoukoli součást(ky), která(é) se ukáže(jí) jako vadná(é), za předpokladu, že výrobek bude vrácen společnosti Ohaus s předem zaplacenou dopravou.

Tato záruka se nevztahuje na případy, kdy byl výrobek poškozen nehodou nebo nesprávným použitím, byl vystaven radioaktivním nebo korozivním materiálům, do vnitřku výrobku pronikl cizí materiál nebo byl poškozen v důsledku servisu nebo úprav provedených jinou osobou než společností Ohaus. Místo řádně vráceného záručního listu začíná záruční doba běžet dnem odeslání výrobku autorizovanému prodejci. Společnost Ohaus Corporation neposkytuje žádnou jinou výslovnou ani předpokládanou záruku. Společnost Ohaus Corporation neodpovídá za žádné následné škody.

Vzhledem k tomu, že právní předpisy týkající se záruky se v jednotlivých státech a zemích liší, obraťte se na společnost Ohaus nebo na místního prodejce společnosti Ohaus, aby vám poskytli další podrobnosti.



## BEVEZETÉS

Ebben az útmutatóban a Defender 3000 sorozatú lapmérleg beszerelési, kezelési és karbantartási utasításait találhatja.

## BIZTONSÁGI FIGYELMEZTETÉSEK

### Figyelmeztetések és szimbólumok jelentése

A biztonsági megjegyzések mellett figyelmeztető szavak és szimbólumok találhatók. Ezek biztonsági problémákat és figyelmeztetéseket jeleznek. A biztonsági megjegyzések figyelmen kívül hagyása személyes sérülésekhez, a berendezés sérüléséhez, hibás működéshez és helytelen eredményekhez vezethet.

**FIGYELMEZTETÉS** Olyan közepes kockázatú veszélyes helyzetre hívja fel a figyelmet, melyet ha nem kerülnek el, az súlyos sérülésekhez vagy halálesethez vezethet.

**VIGYÁZAT** Olyan alacsony kockázatú veszélyes helyzetre hívja fel a figyelmet, melyet ha nem kerülnek el, az a készülék sérüléséhez, anyagi károkhoz, adatvesztéshez, valamint könnyebb és közepes sérülésekhez vezethet.

**FIGYELEM** Fontos tudnivalók a termékkel kapcsolatban. Ha nem kerülnek el, az a berendezés sérüléséhez vezethet.

**MEGJEGYZÉS** Hasznos tudnivalók a termékkel kapcsolatban.

### Figyelmeztető szimbólumok



Általános veszély



Robbanásveszély

### Biztonsági figyelmeztetések



**VIGYÁZAT:** A berendezés beszerelése, csatlakoztatása vagy szerelése előtt olvassa végig a biztonsági figyelmeztetéseket. Ezen figyelmeztetések figyelmen kívül hagyása személyes sérülésekhez és/vagy anyagi károkhoz vezethet. Órizzon meg az útmutatót későbbi használatra.

- A berendezést csak az ebben az útmutatóban leírt környezeti feltételek közt működtesse.
- Ne használja a berendezést veszélyes vagy instabil környezetben.
- Az i-DFxxxB1x sorozatú modellek csak száraz környezetben használhatók.
- Az i-DFxxxC1x sorozatú modellek nedves és száraz környezetben is használhatók.
- Ne terhelje a berendezést a jelölt terhelhetőségén túl.
- Ne ejtsen terheket a platformra.
- Ne fordítsa a berendezést a platformmal lefelé.
- A beszerelés helyén a talajnak el kell bírnia a mérleg és a maximális teher súlyát.
- Csak jóváhagyott tartozékokat és kiegészítőket használjon.
- A javítást csak erre jogosult szakember végezheti.



**FIGYELMEZTETÉS:** Soha ne dolgozzon robbanásveszélyes környezetben! Az eszköz borítása nem gázbiztos. (Robbanásveszély szikrák keletkezése által, korrózió a gázok bejutása által).

### Rendeltetésszerű használat

Az eszköz laboratóriumokban, iskolákban, vállalatoknál és a könnyűiparban használható. Kizárólag az ebben az útmutatóban megadott paraméterek mérésére alkalmas. Minden más jellegű, a műszaki adatoknak nem megfelelő használat az OHAUS írásos engedélye nélkül nem rendeltetésszerűnek minősül. Az eszköz megfelel az aktuális ipari szabványoknak és elismert biztonságtechnikai előírásoknak, mindemellett a használata veszélyekkel járhat. Ha az eszköz nem ezen útmutatónak megfelelően használják, annak saját biztonsági funkciói sérülhetnek.

## ÖSSZESZERELÉS

### Kicsomagolás

1. Távolítsa el a külső csomagolóanyagokat a lapmérleg felső részéről és oldalairól.
2. Csavarja be a két mellékelt szemescsavart a lapmérleg ellentétes oldalába, lásd az 1. ábrát.
3. Emelje ki a lapmérleget a csomagolásból, lásd a figyelmeztető megjegyzést.

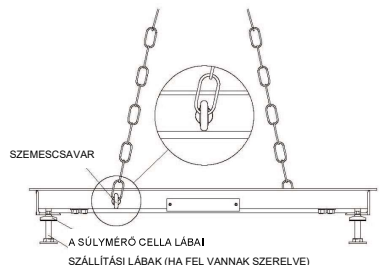

1. ábra Emelési mód

## Elhelyezés

Gondoskodjon arról, hogy a felület sík legyen azon a területen, ahol a mérleg elhelyezésre kerül, különösen a súlymérő cella lábainak területén. A kis magasságkülönbségek a súlymérő cella lábainak beállításával kiegyenlíthetők.

1. Ha a lapmérleghez kijelző is tartozik, ügyeljen arra, hogy azt az elhelyezés során a mérleggel együtt tartsa, mert a mérleghez csatlakozókábel is csatlakozhat.
2. Amikor a lapmérleget ráhelyezte a végleges munkaterületen, vegye le a 4 szállítási lábat (ha azok fel vannak szerelve)
3. Szerelje fel a 4 súlymérő cella lábat (ha azok még nincsenek felszerelve).
4. Engedje le a mérleget a végleges munkaterületre.
5. Ellenőrizze, hogy a lapmérleg vízszintes-e; ellenőrizze, hogy a 4 láb a talajhoz ér-e; Állítsa be a súlymérő cella lábain lévő csavaranyával. Használjon külső vízmértéket.
6. Ügyeljen arra, hogy a lapmérleg kimeneti kábele ne akadjon be vagy ne nyomódjon össze az emelés vagy az elhelyezés során.

## Hitelesítési beszerelések

Hitelesítési alkalmazásokban történő használat esetén legalább egy láblemezkészletet kell fel kell szerelni (külön rendelhető). A láblemezek a padlómérleg lábai köré szerelhetők, és megakadályozzák a mérleg elmozdulását. A padlólemezek felszerelését a lapmérleg végleges elhelyezése előtt kell elvégezni. A láblemezek felszereléséhez tekintse meg a Tartozékok c. fejezetet.

## Kijelző csatlakoztatása

### Akik megvásárolták a Defender 3000 lapmérleget:

A csatlakoztatás már megtörtént, további telepítésre nincs szükség. Ha a jövőben egy másik kijelzőhöz szeretné csatlakoztatni az alapot, akkor ellenőrizze az 1. táblázatban található huzalozási kódot.

### Akik megvásárolták a Defender 3000 alapot:

Ha a teherfelvevőt egy olyan kijelzőhöz csatlakoztatja, mely nem rendelkezik hozzáillő csatlakozóval, szerelje rá az opcionális súlymérő cella kábelének adapterét (P/N 30429931 külön megvásárolható) a kijelzőre az 2. táblázatban látható huzalozási kódok szerint. Ezt követően csatolja rá a súlymérő cella kábelét a kábel adapterére.

Emellett további alternatív huzalozási módként vágja le a csatlakozót, csupaszítsa le a huzalokat, majd rögzítse azokat a kijelzőhöz az 2. táblázatnak megfelelő huzalozási kódok szerint.

A hosszabbítókábel (P/N 30429931) nem használható, ha a mérleget törvényes kereskedelmi célra vagy törvényileg szabályozott alkalmazásra használják, mert nincs rendelkezés a kijelző és a platform közötti csatlakozás szigetelésére.

**VIGYÁZAT:** A kijelzőhöz történő átvzetéskor óvja a kábelt az esetleges sérülésektől.

### 1. TÁBLÁZAT LAPMÉRLEG HUZALOZÁSI SZÍNKÓDOK

Kijelző jelzése	A lapmérleg huzalának színe
EXC+ (IN+)	Zöld
SEN+	Sárga
SIG+ (OUT+)	Fehér
SIG- (OUT-)	Piros
SEN-	Kék
EXC- (IN-)	Fekete
Árnyékolás (GND)	Sárga/Zöld

### 2. TÁBLÁZAT LAPMÉRLEG HUZALOZÁSI SZÍNKÓDOK

Kijelző jelzése	A lapmérleg huzalának színe
EXC+ (IN+)	Zöld
SEN+	Sárga
SIG+ (OUT+)	Narancssárga
SIG- (OUT-)	Piros
SEN-	Barna
EXC- (IN-)	Fekete
Árnyékolás (GND)	Sárga/Zöld

## KEZELÉS

A beállítással, kalibrálással és a helyes kezeléssel kapcsolatban olvassa el a kijelzőhöz mellékelt használati útmutatót. A lapmérleg kapacitással és az olvashatósággal kapcsolatos információihoz olvassa el a műszaki adatok fejezetét.

A legjobb folyamatos használat érdekében:

- Kerülje a leeső terheket, ütődéseket és erős oldalirányú becsapódásokat
- A mérés során a mért tárgyakat a lapmérleg közepére kell helyezni, azok ne lógnak ki oldalra vagy a rámpákra.
- Rendszeres időközönként ellenőrizze a lapmérleg kalibrációját.

### Működési korlátok

Bár a lapmérlegek rendkívül robusztus felépítésűek, bizonyos terhelési határértékeket nem szabad túllépni. A terhelés típusától függően a maximális biztonságos statikus terhelést, azaz a megengedett legnagyobb terhelést a 2. táblázat mutatja.

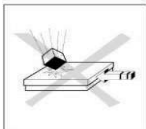

## 2. TÁBLÁZAT MAXIMÁLIS MEGEGEDETT TERHELÉS

Modell	Maximális középponti terhelés <sup>1</sup> (A felület 80%-a)	Maximális oldalsó terhelés <sup>2</sup> (A felület 30%-a)	Egyoldali sarki terhelés <sup>3</sup> (A felület 10%-a)
i-DF600B1R	1500 kg	1000 kg	500 kg
i-DF600C1R	1500 kg	1000 kg	500 kg
i-DF1500B1R/RL/L/X	2500 kg	1500 kg	1000 kg
i-DF1500C1R/RL/L/X	2500 kg	1500 kg	1000 kg
i-DF3000B1L/LX/X	3800 kg	1800 kg	1200 kg
i-DF3000C1L/LX/X	3800 kg	1800 kg	1200 kg

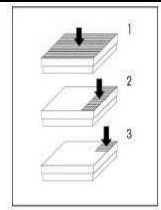

## KARBANTARTÁS

## Napi ellenőrzések

- Ellenőrizze, hogy a billenőlábak megfelelően rögzülnek-e a súlymérő cellák furataiban.
- Ellenőrizze, hogy a 4 láb érintkezik-e a talajjal.
- Ellenőrizze, hogy a mérlegben nincsenek-e törmelékek, különösen a mérleg szélei alatt.
- Ellenőrizze a csatlakozókábel épségét.

## Tisztítás



**Figyelem:** Ne használjon oldószereket, erős vegyszereket, ammóniát vagy súrolószereket.

A borítást egy enyhén nedves ruhával és szükség szerint lágy tisztítószerrel tisztítsa.

A lapmérleg karbantartása a rendszeres tisztításra korlátozódik.

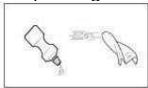

Az i-DFxxxB1x modellek (festett acél verzió) tisztítása száraz környezetben:

- Törölje át a felületeket egy enyhén nedves ruha segítségével.

- Csak közönséges háztartási tisztítószereket használjon.

- Soha ne használjon vízpermetet vagy magasnyomású mosókat.

Az i-DFxxxC1x modellek (rozsdamentes acél verzió) tisztítása nedves környezetben:

- Vízszaggal legfeljebb 60°C-on.

- Csak közönséges háztartási tisztítószereket használjon.

- Gondoskodjon a maró hatású anyagokat rendszeres időközönként történő eltávolításáról.

Minden modellnél, ha opcionális rámpákat vagy láblemezeket használ:

- A lapmérleg szélén lévő légrést tartsa törmelékektől mentesen.

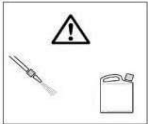

## MŰSZAKI ADATOK

## A berendezés adatai:

Tengerszint feletti magasság:

2000m

Működési hőmérséklet:

-10°C és 40°C között

Páratartalom:

Maximális relatív páratartalom 80% legfeljebb 31 °C hőmérsékletig, mely lineárisan csökken 50%-os relatív páratartalomra 40°C-on.

Légszennyezettségi szint:

2

## Jellemzők

## 3. TÁBLÁZAT LAPMÉRLEG MŰSZAKI ADATOK

Modell	i-DF600B1R	i-DF1500B1R	i-DF1500B1L	i-DF3000B1L	i-DF1500B1X	i-DF3000B1X
Terhelhetőség (kg):	600	1500	1500	3000	1500	3000
Olvashatóság (kg)	0,2	0,5	0,5	1	0,5	1
Méreték	1m x 1m	1m x 1m	1,25m x 1,25m	1,25m x 1,25m	1,5m x 1,5m	1,5m x 1,5m
Anyag	Festett szénacél, mintázatos felület, rögzített felső lemez					
Lábak	4 x lengő kialakítás, gumírozott talp, állítható magasság					
Súlymérő cellák	4 x nyírócella, acél ötvözet, OIML C3					
A súlymérő cella biztonságos túlterhelési korlátja	Az Emax 120%-a					
A súlymérő cella kimeneti impedanciája	350 Ω ± 3,5 Ω					
A súlymérő cella gerjesztési feszültsége	5V ~15V, DC/AC					
Elosztódoboz	Hátsó paneli hozzáférés, IP65, rozsdamentes acél, 5 m-es kábellel					
Nettó súly	112 kg		138 kg		174 kg	

## 4. TÁBLÁZAT LAPMÉRLEG MŰSZAKI ADATOK

Modell	i-DF1500B1RL	i-DF3000B1RL	i-DF1500B1LX	i-DF3000B1LX
Terhelhetőség (kg):	1500	3000	1500	3000
Olvashatóság (kg)	0.5	1	0.5	1
Méretetek	1m x 1.25m	1m x 1.25m	1.25m x 1.5m	1.25m x 1.5m
Anyag	Festett szénacél, mintázatos felület, rögzített felső lemez			
Lábak	4 x lengő kialakítás, gumírozott talp, állítható magasság			
Súlymérő cellák	4 x nyírócella, acél ötvözet, OIML C3			
A súlymérő cella biztonságos túlterhelési korlátja	Az Emax 120%-a			
A súlymérő cella kimeneti impedanciája	350 $\Omega$ $\pm$ 3,5 $\Omega$			
A súlymérő cella gerjesztési feszültsége	5V ~15V, DC/AC			
Elosztódoboz	Hátsó paneli hozzáférés, IP65, rozsdamentes acél, 5 m-es kábellel			
Nettó súly	120 kg		154 kg	

## 5. TÁBLÁZAT LAPMÉRLEG MŰSZAKI ADATOK

Modell	i-DF600C1R	i-DF1500C1R	i-DF1500C1L	i-DF3000C1L	i-DF1500C1X	i-DF3000C1X
Terhelhetőség (kg):	600	1500	1500	3000	1500	3000
Olvashatóság (kg)	0,2	0,5	0,5	1	0,5	1
Méretetek	1m x 1m	1m x 1m	1,25m x 1,25m	1,25m x 1,25m	1,5m x 1,5m	1,5m x 1,5m
Anyag	Rozsdamentes acél, rögzített felső lemez					
Lábak	4 x lengő kialakítás, gumírozott talp, állítható magasság					
Súlymérő cellák	4 x nyírócella, rozsdamentes acél, OIML C3					
A súlymérő cella biztonságos túlterhelési korlátja	Az Emax 120%-a					
A súlymérő cella kimeneti impedanciája	350 $\Omega$ $\pm$ 3,5 $\Omega$					
A súlymérő cella gerjesztési feszültsége	5V ~15V, DC/AC					
Elosztódoboz	Hátsó paneli hozzáférés, IP65, rozsdamentes acél, 5 m-es kábellel					
Nettó súly	112 kg	138 kg		174 kg		

## 6. TÁBLÁZAT LAPMÉRLEG MŰSZAKI ADATOK

Modell	i-DF1500C1RL	i-DF3000C1RL	i-DF1500C1LX	i-DF3000C1LX
Terhelhetőség (kg):	1500	3000	1500	3000
Olvashatóság (kg)	0.5	1	0.5	1
Méretetek	1m x 1.25m	1m x 1.25m	1.25m x 1.5m	1.25m x 1.5m
Anyag	Rozsdamentes acél, rögzített felső lemez			
Lábak	4 x lengő kialakítás, gumírozott talp, állítható magasság			
Súlymérő cellák	4 x nyírócella, rozsdamentes acél, OIML C3			
A súlymérő cella biztonságos túlterhelési korlátja	Az Emax 120%-a			
A súlymérő cella kimeneti impedanciája	350 $\Omega$ $\pm$ 3,5 $\Omega$			
A súlymérő cella gerjesztési feszültsége	5V ~15V, DC/AC			
Elosztódoboz	Hátsó paneli hozzáférés, IP65, rozsdamentes acél, 5 m-es kábellel			
Nettó súly	120 kg		154 kg	

## ÁBRÁK

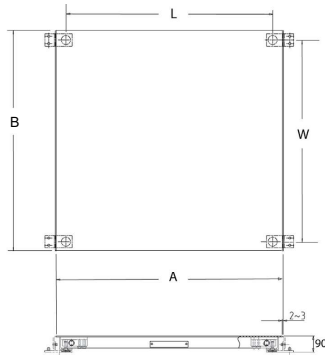

2. ábra A lapmérleg méretei, (az opcionális láblemezekkel együtt ábrázolva)

## 4. TÁBLÁZAT A LAPMÉRLEG MÉRETEI

MODELLEK	MÉRETEK (mm)			
	A LAPMÉRLEG FELÜLETE		A LÁB KÖZÉPPONTJAI	
	A	B	W	L
i-DF600B1R/C1R, i-DF1500B1R/C1R	1000	1000	890	890
i-DF1500B1L/C1L, i-DF3000B1L/C1L	1250	1250	1140	1140
i-DF1500B1X/C1X, i-DF3000B1X/C1X	1500	1500	1390	1390
i-DF1500B1/C1RL i-DF3000B1/C1RL	1000	1250	1140	890
i-DF1500B1/C1LX i-DF3000B1/C1LX	1250	1500	1390	1140

## TARTOZÉKOK

## 5. TÁBLÁZAT TARTOZÉKLISTA

Tétel	Az alkatrész száma
Láblemezkészlet, festett acél az i-DFxxxB1x modellekhez	72198344
Láblemezkészlet, rozsdamentes acél az i-DFxxxC1x modellekhez	72198345
Rámpakészlet, festett acél, 1 m, az i-DFxxxB1R modellekhez	72198338
Rámpakészlet, festett acél, 1,25 m, az i-DFxxxB1L modellekhez	72198339
Rámpakészlet, festett acél, 1,5 m, az i-DFxxxB1X modellekhez	72198340
Rámpakészlet, rozsdamentes acél, 1 m, az i-DFxxxC1R modellekhez	72198341
Rámpakészlet, rozsdamentes acél, 1,25 m, az i-DFxxxC1L modellekhez	72198342
Rámpakészlet, rozsdamentes acél, 1,5 m, az i-DFxxxC1X modellekhez	72198343

Megjegyzések: 1. A láblemezkészletek 2 láblemezt és szerelési vasalatokat tartalmaznak

2. A rámpakészletek 1 rámpát, 2 láblemezt és szerelési vasalatokat tartalmaznak

**Defender 3000 SOROZATÚ LAPMÉRLEG, OPCIONÁLIS LÁBLEMEZEK ÉS RÁMPÁK FELSZERELÉSE**

A Hitelesítési beszerelésekhez lemezekre van szükség. A rámpák felszereléséhez egy láblemezkészlet felszerelésére is szükség van. A láblemezek külön is kaphatók, de azokat a rámpakészlet is tartalmazza. A láblemezek és a rámpák felszereléséhez lásd a 3. ábrát. A padlólemez és a rámpák felszerelését a lapmérleg végleges elhelyezése előtt kell elvégezni.

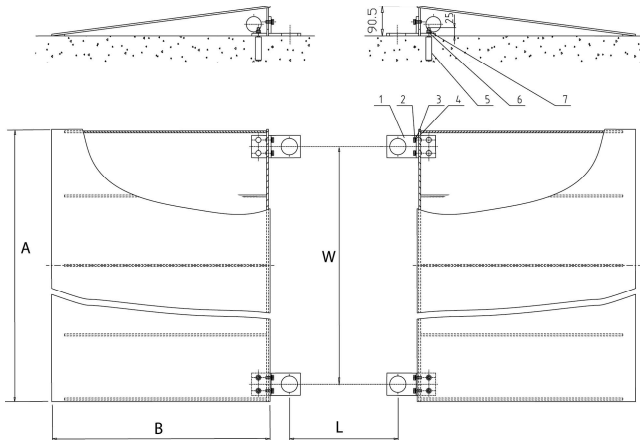

LEGEND: 1. láblemez, 2. csavar, 3. rugós alátét, 4. alátét, 5. feszítődübel, 6. alátét, 7. Csavaranya

3. ábra Az opcionális láblemez és a rámpa felszerelése

Megjegyzések:

1. A feszítődübelhez 12,5 mm átmérőjű, 60 mm mélységű furatok szükségesek a talajba.
2. A láblemez középponttól középpontig mért távolságainak szélessége és hosszúsága a 4. táblázatban található.
3. A lapmérleget úgy kell elhelyezni, hogy a súlymérő cella a láblemezek nagyméretű furatain belül legyen.
4. Gondoskodjon szabad légrésről a lapmérleg oldalai és a rámpák szélei között.



**6. TÁBLÁZAT A PADLÓLEMEZ MÉRETEI ÉS A RÁMPA FELSZERELÉSE**

MODELLEK	MÉRETEK (mm)			
	RÁMPA		A LÁBLEMEZ KÖZÉPPONTJAI	
	A	B	W	L
Rámpa az i-DF600B1R/C1R és az i-DF1500B1R/C1R modellekhez	1000	670	890	890
Rámpa az i-DF1500B1L/C1L, i-DF3000B1L/C1L	1250	670	1140	1140
Rámpa az i-DF1500B1X/C1X, i-DF3000B1X/C1X	1500	670	1390	1390
Rámpa az i-DF1500B1RL/C1RL, i-DF3000B1RL/C1RL	1250	670	890	1140
Rámpa az i-DF1500B1LX/C1LX, i-DF3000B1LX/C1LX	1500	670	1140	1390



**MEGFELELŐSÉG**

A terméken található jelzések az alábbi szabványoknak való megfelelést jelzik.

Jelzés	Standard
	A termék megfelel a 2011/65/EU (RoHS) jelű uniós irányelvek alkalmazható harmonizált szabványainak. Az EU megfelelési nyilatkozat megtalálható online, a <a href="http://www.ohaus.com/ce">www.ohaus.com/ce</a> oldalon.
	A termék megfelel az elektromos és elektronikus berendezésekben történő egyes veszélyes anyagok használatának korlátozásáról szóló 2012. évi rendeletnek. Az Egyesült Királyságra vonatkozó megfelelési nyilatkozat megtalálható online, a <a href="http://www.ohaus.com/uk-declarations">www.ohaus.com/uk-declarations</a> címen.
	A termék megfelel a 2012/19/EU (WEEE) jelű uniós irányelvnek. A terméktől a helyi előírások szerint, az elektromos berendezések kijelölt gyűjtőpontján szabaduljon meg. Az Európára vonatkozó kiselejtezési utasítások megtalálhatóak a <a href="http://www.ohaus.com/weee">www.ohaus.com/weee</a> címen.

**ISO 9001 Regisztráció**

A termék gyártásáért felelős kezelőrendszer ISO 9001 tanúsítvánnyal rendelkezik.

**Jótállás**

Az OHAUS garanciát vállal termékei anyag- és a gyártási hibáira a szállítás dátumától kezdve a jótállási időtartamon belül. A jótállási időszak alatt az OHAUS minden hibásnak bizonyult alkatrészt ingyenesen megjavít vagy opcionálisan kicserél, feltéve, hogy a terméket visszaküldik az OHAUS számára előre fizetett szállítási költség mellett.

Ez a garancia nem érvényes, ha a termék baleset vagy helytelen használat következtében sérült, ha azt radioaktív vagy maró anyagok érték, ha a termék belsejébe idegen anyag került, vagy ha sérülés az OHAUS-tól eltérő szervizelés vagy módosítás eredménye. A megfelelően visszaküldött jótállási regisztrációs kártya helyett a jótállási idő a hivatalos kereskedő részére történő szállítás napján veszi kezdetét. Az OHAUS Corporation nem vállal más, kifejezett vagy hallgatóságos garanciát. Az OHAUS Corporation semmilyen következményes kárért nem vonható felelősségre.

Mivel a jótállásra vonatkozó jogszabályok államonként és országonként eltérőek, kérjük, további részletekért forduljon az Ohaus-hoz vagy a helyi Ohaus kereskedőhöz.







OHAUS Corporation  
7 Campus Drive  
Suite 310  
Parsippany, NJ 07054, USA  
Tel: (973) 377-9000  
Fax: (973) 944-7177

With offices worldwide / Con oficinas en todo el mundo / Avec des bureaux partout dans le monde /  
Mit Büros weltweit / Con uffici in tutto il mondo / Com escritórios em todo o mundo / Med kontor över hela världen /  
Met vestigingen wereldwijd / Med kontorer over hele verden / Biura na całym świecie / S kancelářemi po celém  
světě / Irodákkal világszerte

[www.ohaus.com](http://www.ohaus.com)



P/N 30724285 B © Ohaus Corporation 2022, all rights reserved / todos los derechos reservados /  
tous droits réservés / alle Rechte vorbehalten / tutti i diritti riservati / todos os direitos reservados / Alla rättigheter  
förbehållna / alle rechten voorbehouden / alle rettigheder forbeholdes / wszelkie prawa zastrzeżone / všechna  
práva vyhrazena / Minden jog fenntartva