



Scout[®] SKX Series Balances

User Guide



EN

ES

FR

DE

IT

PT

HU

SV

DA

PL

CS

NL

1. SAFETY INFORMATION

Definition of Signal Warnings and Symbols

- WARNING** For a hazardous situation with medium risk, possibly resulting in injuries or death if not avoided.
- CAUTION** For a hazardous situation with low risk, resulting in damage to the device or the property or in loss of data, or injuries if not avoided.
- Attention** For important information about the product.
- Note** For useful information about the product.

Warning Symbols



General hazard



Electrical shock

Safety Precautions



CAUTION: Read all safety warnings before installing, making connections, or servicing this equipment. Failure to comply with these warnings could result in personal injury and/or property damage. Retain all instructions for future reference.

- Verify that the local AC power supply voltage is within the input voltage range printed on the AC adapter's ratings label.
- Only connect the AC adapter to a compatible grounded socket.
- Position the instrument such that the AC adapter can be easily disconnected from the socket.
- Position the power cord so that it does not pose a potential obstacle or tripping hazard.
- Operate the equipment only under ambient conditions specified in the user instructions.
- Do not operate the equipment in hazardous or explosive environments.
- Disconnect the equipment from mains power before cleaning or servicing.
- Service should only be performed by authorized personnel.

Intended Use

Use the instrument exclusively for weighing as described in the operating instructions. Any other type of use and operation beyond the limits of technical specifications without written consent from OHAUS, is considered as not intended. This instrument complies with current industry standards and the recognized safety regulations; however, it can constitute a hazard in use.

If the instrument is not used according to these operating instructions, the intended protection of the instrument may be compromised and OHAUS assumes no liability.

2. INSTALLATION

2.1 Selecting the location

The location must be sturdy, flat and level. Avoid locations with excessive air current, vibrations, heat sources or rapid temperature changes. Allow sufficient space around the instrument.

2.2 Releasing the Transportation Lock

On top of the balance, turn the pointer 90 degrees counter-clockwise to unlock.

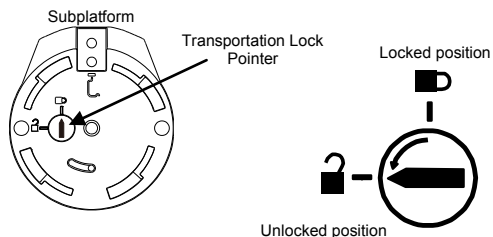

2.3 Installing the Weighing Pan

Balances with a rectangular pan are placed into the sub-pan as shown and rotated counter-clockwise until it locks. Round pans are placed straight down on sub-pan.

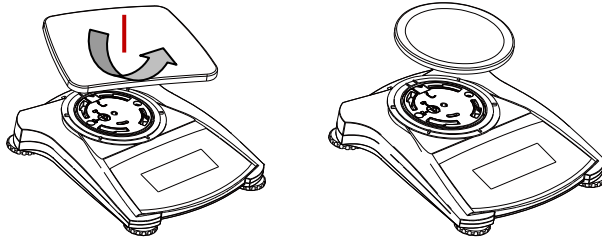

2.4 Connecting Power

AC Adapter Installation

Connect the AC adapter power cord to the instrument's power input connector, and then connect the AC plug to a suitable electrical outlet.



Attention: Only use a AC adapter specified by OHAUS.

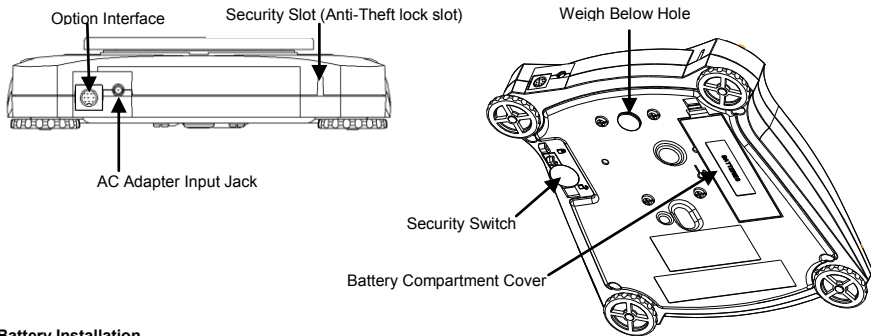

Battery Installation

Install the four "AA" batteries with polarity as shown in the battery compartment.

2.5 Initial Calibration

For best results, the instrument's calibration should be checked prior to first use. If adjustment is needed, refer to the Calibration section of the instruction manual.

3. OPERATION

3.1 Overview of Display, Home Screen

Button

Functions:

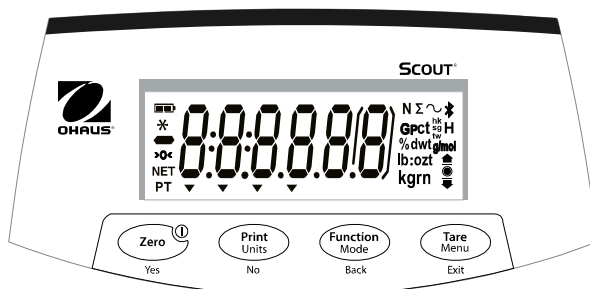

Button	Zero Yes	Print Units No	Function Mode Back	Tare Menu Exit
Short Press	Zero/On Turns the balance on; If balance is On, sets Zero	Print Initiates print	Function Initiates an application mode	Tare Tare
Long Press	Off Turns the balance Off	Units Changes the weighing unit	Mode Changes the application mode	Menu Enters the User menu
Short Press (Menu Function)	Yes Accepts the current setting	No Advances to the next menu or setting	Back Moves to previous menu item	Exit Exits the User menu

3.2 Menu Structure

Cal	Setup	Mode	Unit	End
Span	Reset	Reset	Reset	
Lin	Filter	Weighing	g	
	AZT	Density	kg	
	StableRange	Mole Weighing	oz	
	Backlight		lb:oz	
	Auto Tare		lb	
	Auto Off		N	
End	End	End	End	

3.3 Using the Balance

Note: Before using any application, be sure the balance has been leveled and calibrated.

Weighing Application

1. If required, place an empty container on the pan and press **Tare**.
2. Add sample to the pan or container. The display shows the weight of the sample.

4. MAINTENANCE

4.1 Cleaning



WARNING: Electric Shock Hazard. Disconnect the equipment from the power supply before cleaning. Make sure that no liquid enters the interior of the instrument.



Attention: Do not use solvents, harsh chemicals, ammonia or abrasive cleaning agents.

The exterior surfaces of the instrument may be cleaned with a cloth dampened with water and a mild detergent.

EN-4

4.2 Troubleshooting

For technical issues contact an Authorized Ohaus Service Agent. Please visit our website www.ohaus.com to locate the Ohaus office nearest you.

5. TECHNICAL DATA

The technical data is valid under the following conditions:



- Indoor use only
- Altitude: Up to 2000 m
- Specific temperature range: +10 °C to +40 °C
- Operating temperature range: +5 °C to +40 °C
- Relative humidity: 10% to 80% at 31 °C, decreasing linearly to 50% at 40 °C, non-condensing
- Mains supply voltage fluctuations: up to ±10% of the nominal voltage
- Installation category II
- Pollution degree: 2

SPECIFICATIONS:

Model	SKX123	SKX222	SKX422	SKX622	SKX1202	SKX2202	SKX421	SKX621	SKX2201	SKX6201	SKX8200
Capacity (g)	120	220	420	620	1200	2200	420	620	2200	6200	8200
Readability (g)	0.001	0.01	0.01	0.01	0.01	0.01	0.1	0.1	0.1	0.1	1
Repeatability (Std. Dev.) (g)	0.002	0.01	0.01	0.01	0.02	0.02	0.1	0.1	0.1	0.1	1
Linearity (g)	0.003	0.01	0.01	0.02	0.03	0.03	0.1	0.1	0.1	0.2	1
Power	Standard AC Power Adapter – 5VDC 1A output, or 4 AA dry battery (not included)										

6. COMPLIANCE

Compliance to the following standards is indicated by the corresponding mark on the product.

Mark	Standard
	This product complies with the EU Directives 2014/30/EU (EMC), 2014/35/EU (LVD) and 2014/31/EU (NAWI). The EU Declaration of Conformity is available online at www.ohaus.com/ce .
	This product complies with the EU Directive 2002/96/EC (WEEE). Please dispose of this product in accordance with local regulations at the collecting point specified for electrical and electronic equipment. For disposal instructions in Europe, refer to www.ohaus.com/weee .
	AS/NZS 61000.6.1, AS/NZS 61000.6.3

1. INFORMACIÓN SOBRE SEGURIDAD

Definición de las señales de advertencia

ADVERTENCIA	A situaciones peligrosas de mediano riesgo, que podrían ocasionar serias lesiones, o incluso hasta la muerte.
PRECAUCIÓN	A situaciones peligrosas de bajo riesgo que podrían ocasionar lesiones o daños materiales, así como a la pérdida de información del dispositivo.
ATENCIÓN	A la Información importante sobre el producto.
NOTA	Para obtener útil información sobre el producto.

Señales de Advertencia



Peligro



Descarga eléctrica

Medidas de Seguridad



ADVERTENCIA: Lea todas las instrucciones de seguridad antes de instalar, hacer conexiones, o dar servicio a este equipo. El incumplimiento de estas advertencias puede causar lesiones personales y/o daños materiales. Conserve las instrucciones para futuras consultas.

- Verifique que el voltaje local de su fuente de alimentación está dentro del rango de voltaje impreso en la etiqueta del adaptador de CA del equipo.
- Conecte el adaptador de CA a una toma de tierra compatible.
- Coloque el equipo de forma que el adaptador de CA pueda ser fácilmente desconectado de la toma de corriente.
- Coloque el cable de alimentación de manera que no represente un obstáculo con peligro de tropezar.
- Utilice el equipo únicamente bajo las condiciones ambientales especificadas en las instrucciones de uso.
- No utilizar el equipo en entornos peligrosos o explosivos.
- Desconecte el equipo de la red eléctrica antes de la limpieza o el mantenimiento.
- El servicio debe ser realizado por personal autorizado.

Uso Apropriado

Utilice el equipo exclusivamente para los fines descritos en el manual. Cualquier otro tipo de uso y/o funcionamiento, que exceda los límites de las especificaciones técnicas sin el consentimiento por escrito de OHAUS, se considera como Uso Inapropiado.

Este equipo cumple con los estándares de la industria y las normas actuales de seguridad reconocidas; sin embargo, puede constituir un peligro en su uso.

Si el equipo no se utiliza de acuerdo al manual de instrucciones, su seguridad puede verse afectada, por lo que OHAUS no asume ninguna responsabilidad.

2. INSTALACIÓN

2.1 Elección de la ubicación

El lugar debe ser firme, plano y debe estar nivelado. Evite vibraciones excesivas, fuentes de calor, corrientes de aire o cambios bruscos de temperatura. Deje suficiente espacio libre alrededor del aparato.

2.2 Liberación del bloqueo de transporte

En la parte superior de la balanza gire el indicador 90 grados a la izquierda.

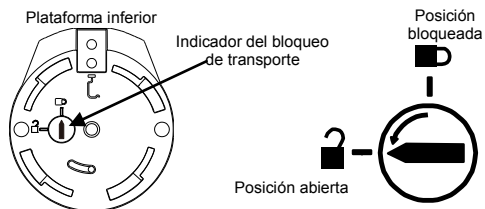

2.3 Instalación del plato de pesaje

Las balanzas con un plato rectangular se colocan dentro del plato inferior, tal como se indica a continuación, y se rotan hacia la izquierda hasta quedar bloqueadas. Los platos redondos se colocan directamente en el plato inferior, hacia abajo.

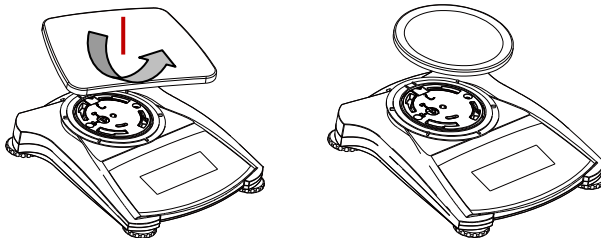

2.4 Conexión a la red eléctrica

Instalación del adaptador de CA

Conecte el cable de alimentación de corriente alterna al conector de entrada de alimentación del equipo, y luego conecte el enchufe de CA a una toma eléctrica adecuada.



Atención: Utilice sólo un adaptador de CA especificado por OHAUS.

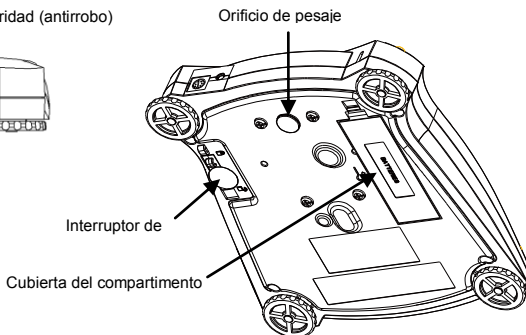
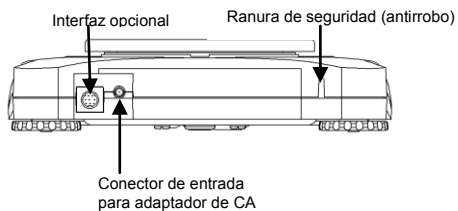

Instalación de baterías

Instale 4 pilas "AA" con la polaridad según se muestra en el compartimento de las pilas.

2.5 Calibración inicial

Para garantizar unos resultados de pesaje exactos, antes del primer uso de la balanza debe calibrarse la misma. Si es necesario realizar ajustes, consulte la sección de "Calibración" del manual de instrucciones.

3. FUNCIONAMIENTO

3.1 Pantalla de visualización, pantalla de inicio

Funciones de los botones:

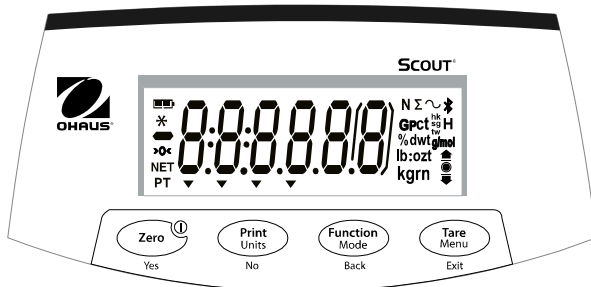

Botón	Zero Yes	Print Units No	Function Mode Back	Tare Menu Exit
Presión corta	Zero/On Enciende la balanza; si la balanza está encendida, la pone a cero.	Print Inicia la impresión.	Función Inicia un modo de la aplicación.	Tare Tare
Presión larga	Off Apaga la balanza.	Units Cambia la unidad de pesaje.	Mode Cambia el modo de la aplicación.	Menu Abre el menú de usuario.
Presión corta (Función de menú)	Yes Acepta el ajuste actual.	No Avanza al siguiente menú o ajuste.	Back Pasa el elemento anterior del menú.	Exit Permite salir del menú de usuario.

3.2 Estructura del menú

Cal	Setup	Mode	Unit	End
Span	Resetear	Resetear	Resetear	
Lin	Filtrar	Pesaje	g	
	AZT	Densidad	kg	
	Estabilidad/rango	Más pesaje	oz	
	Luz de fondo		lb:oz	
	Auto Tara		lb	
	Auto Off		N	
Fin	Fin	Fin	Fin	

3.3 Utilización de la balanza

Nota: Antes de usar cualquier aplicación, asegúrese de que la balanza está nivelada y calibrada.

Aplicación de pesaje

1. En caso de ser necesario, coloque un recipiente vacío en el plato y pulse **Tare**.
2. Coloque una muestra en el plato o recipiente. La pantalla visualiza el peso de la muestra colocada.

4. MANTENIMIENTO

4.1 Limpieza



ADVERTENCIA Peligro de descarga eléctrica. Desconecte el equipo de la fuente de alimentación antes de proceder a su limpieza. Asegúrese de que no entre líquido en el interior del equipo.



Atención: No utilice disolventes, sustancias químicas fuertes, amoníaco o productos de limpieza abrasivos.

Para la superficie exterior del dispositivo puede utilizar un paño ligeramente humedecido con agua o un detergente suave.

4.2 Solución de problemas

Para cuestiones técnicas póngase en contacto con un agente de servicio autorizado de Ohaus. Por favor, visite nuestra página web www.ohaus.com para localizar la oficina de Ohaus más cercana a usted.

5. DATOS TÉCNICOS

Los datos técnicos son válidos en las siguientes condiciones:



- Solo para uso en interiores
- Altitud: hasta 2000 m
- Rango de temperatura especificado: de +10 °C a +40 °C
- Rango de temperatura de funcionamiento: de +5 °C a +40 °C
- Humedad relativa: del 10% al 80% para temperaturas de 31°C, disminuyendo linealmente hasta una humedad relativa de 50% a 40°C, no condensante.
- Fluctuación de voltaje del suministro: ± 10% del voltaje nominal
- Categoría de instalación: II
- Nivel de contaminación: 2

ESPECIFICACIONES:

Modelo	SKX123	SKX222	SKX422	SKX622	SKX1202	SKX2202	SKX421	SKX621	SKX2201	SKX6201	SKX8200
Capacidad (g)	120	220	420	620	1200	2200	420	620	2200	6200	8200
Precisión de lectura (g)	0,001	0,01	0,01	0,01	0,01	0,01	0,1	0,1	0,1	0,1	1
Repetibilidad (desv. est.) (g)	0,002	0,01	0,01	0,01	0,02	0,02	0,1	0,1	0,1	0,1	1
Linealidad (g)	0,003	0,01	0,01	0,02	0,03	0,03	0,1	0,1	0,1	0,2	1
Potencia	Adaptador de CA estándar: salida de 5VCC 1A, o 4 pilas secas AA (no incluidas)										

6. CONFORMIDAD

La conformidad a los estándares siguientes es indicada por la marca correspondiente en el producto.

Marca	Estándar
	Este producto cumple con la directiva de la UE 2014/30/UE (EMC), 2014/35/UE (LVD) y 2014/31/UE (NAWI). La Declaración de Conformidad de la UE está disponible en www.ohaus.com/ce .
	Este producto cumple con la directiva de la UE 2002/96/CE (WEEE). Elimine este producto, según las disposiciones locales, mediante el sistema de recogida selectiva de aparatos eléctricos y electrónicos. Para obtener instrucciones de eliminación en Europa, consulte www.ohaus.com/weee .
	AS/NZS 61000.6.1, AS/NZS 61000.6.3

1. INFORMATIONS DE SECURITE

Définition des symboles et des indicateurs d'avertissement

AVERTISSEMENT	pour une situation dangereuse avec un risque moyen pouvant être à l'origine de blessures ou d'un décès, s'il n'est pas évité.
PRECAUTION	pour une situation dangereuse avec un faible risque pouvant être à l'origine de dommages au dispositif ou aux biens, d'une perte de données, ou de blessures, s'il n'est pas évité.
Attention	pour une information importante concernant le produit.
Note	pour plus d'informations utiles concernant le produit.

Symboles d'avertissement



Danger général



Choc électrique

Précautions de sécurité



PRECAUTION : Lire attentivement tous les avertissements de sécurité avant l'installation, le branchement et l'entretien de cet appareil. Le non-respect de ces avertissements peut entraîner des blessures corporelles et/ou des dommages matériels. Conserver ces instructions pour toute utilisation future.

- Vérifier que la plage de tension CA d'entrée imprimée sur l'étiquette des données de l'adaptateur corresponde à l'alimentation secteur locale.
- Ne brancher l'adaptateur CA qu'à des prises compatibles reliées à la terre.
- Positionner l'appareil de façon à ce que l'adaptateur puisse être facilement déconnecté de la prise.
- Positionner le cordon d'alimentation en s'assurant qu'il ne crée pas un obstacle ou un risque de chute.
- N'utiliser l'appareil que dans les conditions ambiantes spécifiées dans ce manuel d'utilisation.
- Ne pas utiliser l'appareil dans les environnements dangereux ou explosifs.
- Débrancher l'appareil de la prise murale avant de le nettoyer ou d'en assurer l'entretien.
- L'entretien doit être impérativement assuré par du personnel autorisé.

Règles d'utilisation

Utiliser l'appareil uniquement pour le pesage, comme déterminé dans le manuel d'utilisation. Tout autre type d'utilisation ou de maniement au-delà des limites des caractéristiques techniques déterminées sans le consentement écrit de la société OHAUS sera considéré comme non conforme. Cet appareil est conforme aux normes industrielles et aux règles de sécurité en vigueur ; cependant, son utilisation peut engendrer un risque de danger.

Si l'appareil n'est pas utilisé conformément au présent manuel d'utilisation, sa protection souhaitée peut s'en trouver altérée, auquel cas OHAUS déclinera toute responsabilité.

2. INSTALLATION

2.1 Sélectionner l'emplacement

L'emplacement doit être résistant, plan et horizontal. Éviter les emplacements avec des courants d'air excessifs, des vibrations, des sources de chaleur ou de changements rapides de température. Laisser suffisamment de place autour de l'appareil.

2.2 Déverrouillage

Pour déverrouiller, tourner le pointeur qui se trouve par-dessus la balance de 90 degrés dans le sens inverse des aiguilles d'une montre.

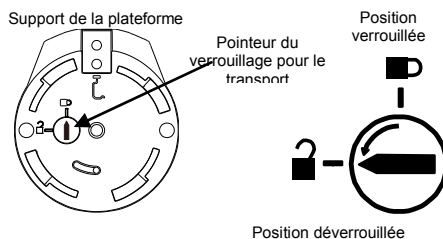

2.3 Installation du plateau de pesée

Dans les balances à plateau rectangulaire, le plateau est fixé sur son support et tourné dans le sens inverse des aiguilles d'une montre jusqu'au verrouillage. Les plateaux ronds sont placés directement sur leurs supports.

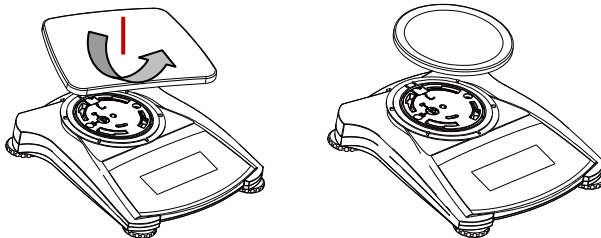

2.4 Branchement de l'alimentation

Installation de l'Adaptateur CA

Brancher le cordon d'alimentation CA de l'adaptateur à la prise de l'appareil, et puis brancher la fiche CA à une prise d'alimentation adaptée.



Attention : n'utiliser qu'un adaptateur CA recommandé par OHAUS.

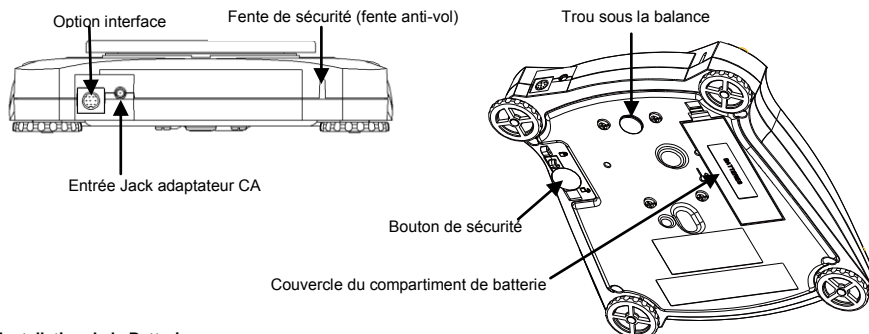

Installation de la Batterie

Placer les quatre piles "AA" conformément au schéma de polarités présent dans le compartiment batterie.

2.5 Étalonnage de départ

Pour des résultats optimaux, l'étalonnage de l'appareil doit être vérifié avant la première utilisation. Si une correction est nécessaire, consultez la section Étalonnage du manuel d'instruction.

3. FONCTIONNEMENT

3.1 Écran d'affichage, écran d'accueil

Fonctions
des
boutons :

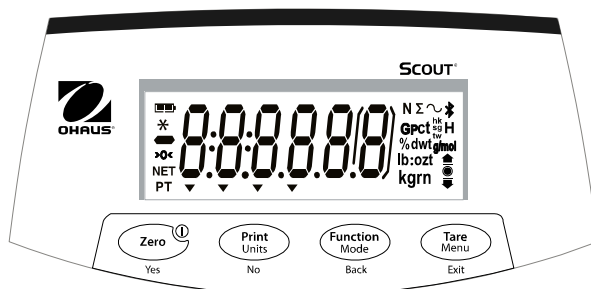

Bouton	Zero Yes	Print Units No	Function Mode Back	Tare Menu Exit
Pression brève	Zero/On Allume la balance; Si la balance est allumée, retour à zéro	Print Démarre l'impression	Fonction Démarre un mode d'application	Tare Tare
Pression longue	Off Éteint la balance	Units Change l'unité de pesage	Mode Change le mode d'application	Menu Entre dans le menu de l'utilisateur
Pression brève (Fonction Menu)	Yes Accepte les paramètres actuels	No Passe au menu suivant ou au paramètre suivant	Back Retourne à l'élément précédent du menu	Exit Sort du menu de l'utilisateur

3.2 Structure du Menu

Cal	Setup	Mode	Unit	End
Span	Reset	Reset	Reset	
Lin	Filter	Weighing	g	
	AZT	Density	kg	
	StableRange	Mole Weighing	oz	
	Backlight		lb:oz	
	Auto Tare		lb	
	Auto Off		N	
End	End	End	End	

3.3 Utilisation de la balance

Note: Avant l'utilisation de tout mode, s'assurer que la balance ait été mise à niveau et étalonnée.

Mode Pesée

- Si nécessaire, placer un récipient vide sur le plateau et appuyer sur **Tare**.
- Déposer l'échantillon sur le plateau ou dans le récipient. Le poids de l'échantillon s'affichera.

4. ENTRETIEN

4.1 Nettoyage



AVERTISSEMENT : Risque de choc électrique dangereux. Débrancher l'appareil de l'alimentation avant le nettoyage.
S'assurer qu'aucun liquide ne pénètre à l'intérieur de l'appareil.



Attention: Ne pas utiliser les solvants, produits chimiques, alcool, ammoniacal ou produits abrasifs.

Le boîtier peut être nettoyé avec un chiffon humide et un détergent doux.

4.2 Dépannage

Pour les questions techniques, contacter un réparateur agréé Ohaus. Visiter notre site Web www.ohaus.com pour trouver le bureau Ohaus le plus proche de vous.

5. DONNEES TECHNIQUES

Les données techniques sont valables dans les conditions suivantes :



- Utilisation en intérieur seulement.
- Altitude: jusqu'à 2000 m.
- Température recommandée : de +10°C à +40°C
- Température de fonctionnement : de +5°C à +40°C
- Humidité relative : de 10% à 80% à 31°C, diminution linéaire jusqu'à 50% à 40°C, sans condensation
- Alimentation secteur - fluctuations de tension: jusqu'à $\pm 10\%$ de la tension nominale
- Catégorie d'installation II
- Degré de pollution : 2

CARACTÉRISTIQUES TECHNIQUES :

Modèle	SKX123	SKX222	SKX422	SKX622	SKX1202	SKX2202	SKX421	SKX621	SKX2201	SKX6201	SKX8200
Portée (g)	120	220	420	620	1200	2200	420	620	2200	6200	8200
Graduation (g)	0,001	0,01	0,01	0,01	0,01	0,01	0,1	0,1	0,1	0,1	1
Reproductibilité (Dév. norm.) (g)	0,002	0,01	0,01	0,01	0,02	0,02	0,1	0,1	0,1	0,1	1
Linéarité (g)	0,003	0,01	0,01	0,02	0,03	0,03	0,1	0,1	0,1	0,2	1
Alimentation	Adaptateur CA normal - sortie 5VDC 1A ou 4 piles sèches AA (non fournies)										

6. CONFORMITÉ

La conformité aux normes suivantes est indiquée par la marque correspondante sur le produit.

Marque	Norme
	Ce produit est conforme aux directives européennes 2014/30/EU, 2014/35/EU et 2014/31/EU. La déclaration de conformité européenne est disponible en ligne sur www.ohaus.com/ce .
	Ce produit est conforme à la directive européenne 2002/96/CE (DEEE). Merci de rejeter ce produit conformément à la réglementation locale dans un point spécifique de collecte de matériel électrique et électronique. Pour les instructions de rejet et recyclage en Europe, merci de consulter le site www.ohaus.com/weee .
	AS/NZS 61000.6.1, AS/NZS 61000.6.3

1. SICHERHEITSINFORMATIONEN

Bedeutung der Signalwörter und Warnsymbole

WARNUNG wird für gefährliche Situationen mit mittlerem Risiko verwendet, die zur Verletzung oder Tod führen können.

VORSICHT wird für gefährliche Situationen mit geringem Risiko verwendet, die zu Schäden am Gerät oder anderen Sachbeschädigungen, zum Datenverlust oder zu Verletzungen führen kann.

Achtung wird für wichtige Informationen zum Produkt verwendet.

Anmerkung wird für nützliche Informationen zum Produkt verwendet.

Warnsymbole



Allgemeine Gefahr



Stromschlag

Sicherheitsmaßnahmen



VORSICHT: Lesen Sie alle Sicherheitshinweise, bevor Sie das Geräte installieren, anschließen oder reparieren. Die Nichtbeachtung dieser Warnhinweise kann zu Verletzungen und/oder Beschädigungen führen. Bewahren Sie alle Anweisungen zum späteren Nachschlagen.

- Überprüfen Sie, ob die lokale AC-Stromversorgungsspannung in dem Bereich liegt, welcher auf dem Etikett des AC-Adapters angegeben ist.
- Schließen Sie das Adapter nur an eine kompatible, geerdete Steckdose an.
- Stellen Sie die Waage so auf, dass Sie den Adapter problemlos von der Steckdose ziehen können.
- Das Netzkabel darf keine Stolpergefahr und kein Hindernis darstellen.
- Bedienen Sie das Gerät nur unter den in der Bedienungsanleitung angegebenen Umgebungsbedingungen.
- Bedienen Sie das Gerät nicht in einer gefährlichen oder explosiven Umgebung.
- Trennen Sie das Gerät vor dem Reinigen oder Service von der Stromversorgung.
- Reparaturen sollten nur von autorisierten Partnern durchgeführt werden.

Verwendungszweck

Verwenden Sie das Gerät ausschließlich für Wiegen entsprechend der Beschreibung in der Bedienungsanleitung. Jede andere Art von Nutzung und Betrieb außerhalb der technischen Spezifikationsgrenzen wird, ohne schriftliche Zustimmung von OHAUS, als nicht bestimmungsgemäßer Gebrauch angesehen.

Dieses Gerät entspricht den aktuellen Industriestandards und den anerkannten Sicherheitsregeln, es kann aber eine Gefahr im Einsatz darstellen.

Sollte das Gerät nicht entsprechend dieser Bedienungsanleitung verwendet werden, kann der Schutz des Gerätes beeinträchtigt werden und OHAUS übernimmt keine Haftung.

2. ZUSAMMENBAU

2.1 Auswahl des Standortes

Die Stellfläche muss stabil, flach und eben sein. Vermeiden Sie Standorte mit starken Luftströmungen, Vibrationen, Wärmequellen oder plötzlichen Temperaturänderungen. Sorgen Sie um ausreichend Platz um das Gerät herum.

2.2 Entriegelung der Transportsicherung

Drehen Sie den Zeiger oben auf der Waage um 90 Grad gegen den Uhrzeigersinn, um die Verriegelung zu entriegeln.

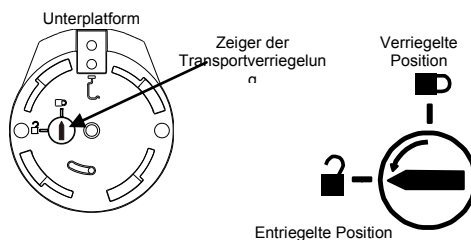

2.3 Installation der Wägeschale

Bei Waagen mit einer rechteckigen Plattform wird diese auf der Unterplattform gestellt (siehe Abbildung) und gegen den Uhrzeigersinn gedreht, bis sie einrastet. Runde Plattformen werden gerade hinaufgestellt.

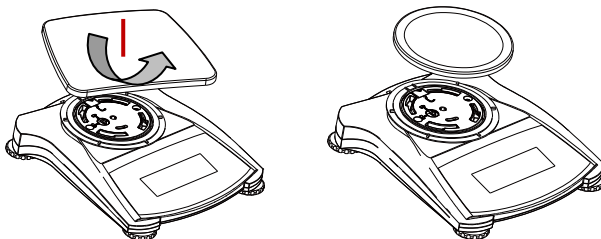

2.4 Netzanschluss

Installation des AC Adapters

Verbinden Sie das AC-Adapterkabel mit dem Netzanschluss des Gerätes und schließen Sie den Netzstecker an eine geeignete Steckdose an.



Achtung: Benutzen Sie nur einen von OHAUS spezifizierten AC-Adapter.

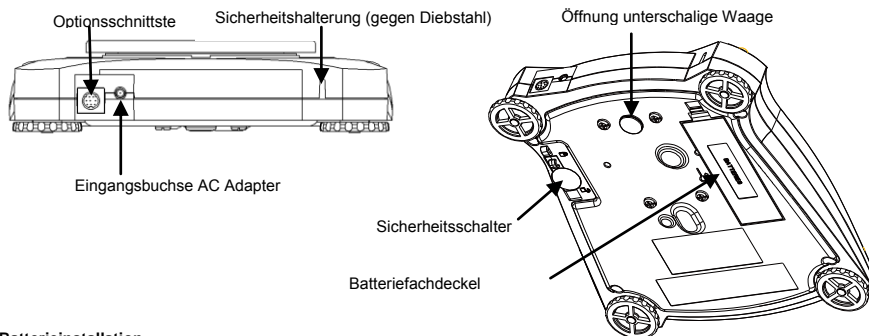

Batterieinstallation

Setzen Sie die vier „AA“ Batterien mit Polarität entsprechend der Angabe in das Fach ein.

2.5 Erste Kalibrierung

Zur Erzielung bester Ergebnisse sollte die Kalibrierung des Gerätes vor dem ersten Gebrauch überprüft werden. Falls die Einstellung erforderlich sein sollte, finden Sie die Hinweise zur Kalibrierung in der Bedienungsanleitung.

3. BETRIEB

3.1 Übersicht über das Display, Ausgangsschirm

Tastenfunktionen:

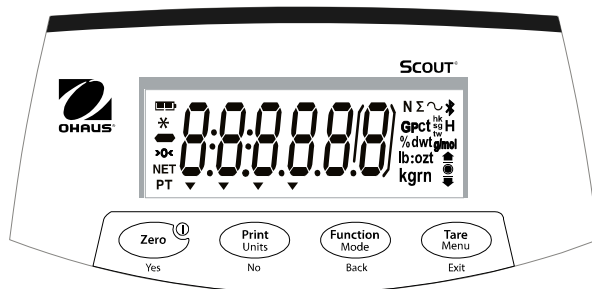

Taste	Zero ^① Yes	Print Units No	Function Mode Back	Tare Menu Exit
Kurzes Drücken	Zero/On Schaltet die Waage ein; Wenn die Waage eingeschaltet ist, setzt Null	PRINT (Drucken) Leitet das Drucken ein	Funktionen Initiiert ein Anwendungsmodus	Tara: Tara:
Langes Drücken	Off (Aus) Schaltet die Waage aus	Units (Wä geeinheiten) Ändert die Wä geeinheit.	Mode (Modus) Wechsel den Anwendungsmodus	Menu (Menü) Startet Benutzermenü
Kurzes Drücken (Menüfunktion)	Yes (Ja) Akzeptiert die aktuellen Einstellungen	No (Nein) Geht zum nächsten Menü oder zum nächsten Menü oder Einstellung über	Back (Zurück) Geht zurück zu der letzten Menüposition.	Exit (Beenden) Beendet das Benutzermenü

3.2 Menüstruktur

<u>Cal</u>	<u>Setup</u>	<u>Mode (Modus)</u>	<u>Units (Wä geeinheiten)</u>	<u>End</u>
Span	Reset	Reset	Reset	
Lin	Filter	Wä gen:	(g)	
	AZT	Dichte	kg	
	StableRange	Mole wä gen	oz	
	Hinterlicht		lb:oz	
	Auto Tara		lb	
	Autom. Aus		N	
End	End	End	End	

3.3 Benutzung der Waage

Anmerkung: Vergewissern Sie sich, dass die Waage vor dem Gebrauch nivelliert und kalibriert wurde.

Wä gen

1. Wenn nötig, legen Sie einen leeren Behälter auf die Wä geplattform und drücken Sie die Option **Tare**.
2. Legen sie ein Gewicht auf die Wä geplattform oder in den Behälter. Die Anzeige zeigt das Gewicht.

4. WARTUNG

4.1 Reinigung



WARNUNG: Stromschlaggefahr. Trennen Sie das Gerät vor den Reinigungsarbeiten von der Stromversorgung.
Stellen Sie sicher, dass keine Flüssigkeiten in das Innere des Gerätes gelangen.



Achtung: Verwenden Sie keine Lösungsmittel, aggressive Chemikalien, Ammoniak oder Scheuermittel.

Die Gehäuseflächen dürfen mit einem fusselfreien, leicht mit Wasser oder einer milden Reinigungslösung getränktes Tuch gereinigt werden.

4.2 Fehlerbehebung

Bei technischen Fragen wenden Sie sich an den autorisierten Ohaus Service Agenten. Besuchen Sie unsere Webseite unter www.ohaus.com, um eine Ohaus-Niederlassung in Ihrer Nähe zu finden.

5. TECHNISCHE DATEN

Die technischen Daten gelten unter folgenden Bedingungen:

- Nur für inneren Gebrauch
- Zulässige Höhe: Bis zu 2000 m
- Definierter Temperaturbereich: +10 °C bis +40 °C
- Betriebstemperaturbereich +5 °C bis +40 °C
- Relative Luftfeuchtigkeit: 10% bis 80% bei 31°C linear absteigend auf 50% bei 40°C, nicht-kondensierend,
- Netzspannungsschwankungen: bis ±10% der Nennspannung
- Installationskategorie II
- Verschmutzungsgrad: 2

SPEZIFIKATIONEN:

Modell	SKX123	SKX222	SKX422	SKX622	SKX1202	SKX2202	SKX421	SKX621	SKX2201	SKX6201	SKX8200
Kapazität (g)	120	220	420	620	1200	2200	420	620	2200	6200	8200
Ablesbarkeit (g)	0,001	0,01	0,01	0,01	0,01	0,01	0,1	0,1	0,1	0,1	1
Wiederholbarkeit (Stand. Abw.) (g)	0,002	0,01	0,01	0,01	0,02	0,02	0,1	0,1	0,1	0,1	1
Linearität (g)	0,003	0,01	0,01	0,02	0,03	0,03	0,1	0,1	0,1	0,2	1
Stromversorgung:	Standard-Netzadapter – 5VDC 1A Ausgang, oder 4 AA trockene Batterien (nicht im Lieferumfang)										

6. NORMENKONFORMITÄT

Die Einhaltung der folgenden Normen ist durch entsprechende Kennzeichnung auf dem Produkt markiert.

Kennzeichnung	Standard
	Dieses Produkt entspricht den EU-Richtlinien 2014/30/EU (EMC), 2014/35/EU (LVD) und 2014/31/EU (NAWI). Die EU Konformitätserklärung finden Sie online unter www.ohaus.com/ce .
	Dieses Produkt entspricht der EU-Richtlinie 2002/96/EC (WEEE). Entsorgen Sie das Produkt gemäß den lokalen Bestimmungen in einer angegebenen Sammelstelle für elektrische und elektronische Geräte. Hinweise zur Entsorgung in Europa finden Sie unter www.ohaus.com/wEEE .
	AS/NZS 61000.6.1, AS/NZS 61000.6.3

1. INFORMAZIONI SULLA SICUREZZA

Definizione dei segnali e dei simboli di pericolo

PERICOLO Indica una situazione pericolosa che, se non evitata, può causare lesioni o incidenti mortali.

AVVERTENZA Indica una situazione pericolosa che, se non evitata, può causare danni al dispositivo o ad altri beni, una perdita di dati e lesioni.

Attenzione Indica informazioni importanti sul prodotto.

Nota Indica informazioni utili sul prodotto.

Simboli di pericolo



Pericolo generale



Elettrocuzione

Precauzioni di sicurezza



AVVERTENZA: Leggere tutte le avvertenze di sicurezza prima di installare l'apparecchiatura o effettuare collegamenti e interventi di manutenzione della stessa. Il mancato rispetto di queste avvertenze può causare lesioni alle persone e/o danni materiali. Conservare le istruzioni per poterle consultare in futuro.

- Verificare che la tensione di alimentazione CA locale rientri nell'intervallo di tensione in ingresso riportato sull'etichetta posta sullo strumento.
- Collegare il cavo di alimentazione CA solo a una presa di corrente con messa a terra compatibile.
- Posizionare lo strumento in modo che il cavo di alimentazione CA possa essere facilmente staccato dalla presa di corrente.
- Posizionare il cavo di alimentazione in modo che non costituisca un potenziale ostacolo o pericolo di inciampo.
- Utilizzare l'apparecchiatura solo nelle condizioni ambientali specificate nelle istruzioni per l'utilizzo.
- Non utilizzare l'apparecchiatura in ambienti pericolosi o esplosivi.
- Scollegare l'apparecchiatura dalla rete elettrica prima di eseguire interventi di pulizia o manutenzione.
- La manutenzione deve essere eseguita solo da personale autorizzato.

Destinazione d'uso

Utilizzare lo strumento esclusivamente per le finalità descritte nel manuale. Qualsiasi altro tipo di impiego e funzionamento oltre i limiti delle specifiche tecniche senza il consenso scritto di OHAUS è da considerarsi improprio. Questo strumento è conforme agli standard industriali attuali e alle norme di sicurezza riconosciute; tuttavia, può costituire un pericolo durante l'uso. OHAUS non si assume alcuna responsabilità per l'uso dello strumento non conforme alle presenti istruzioni che può comprometterne la sicurezza.

2. INSTALLAZIONE

2.1 Scelta della collocazione

Il posto di collocazione dell'apparecchiatura deve essere robusto, piatto e livellato. Evitare luoghi con eccessiva corrente d'aria, vibrazioni, fonti di calore o sbalzi di temperatura. Lasciare uno spazio sufficiente intorno allo strumento.

2.2 Rilascio blocco di trasporto

Per sbloccare, ruotare l'indicatore posto sulla parte superiore della bilancia di 90 gradi in senso antiorario.

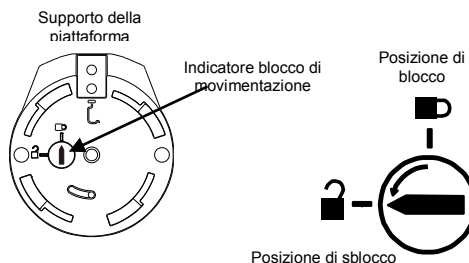

2.3 Installazione del piatto di pesa

Nelle bilance dotate di piatto rettangolare, il piatto va posizionato sul supporto del piatto e ruotato in senso antiorario fino a bloccarlo in posizione. I piatti rotondi vanno posizionati direttamente sul supporto del piatto.

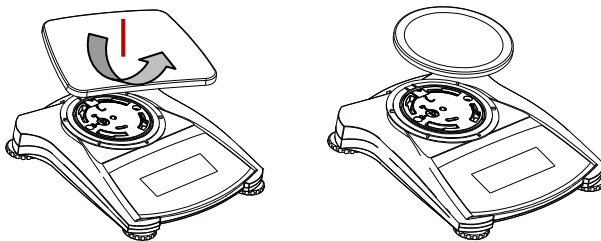

2.4 Collegamento dell'alimentazione elettrica

Installazione adattatore CA:

Collegare il cavo di alimentazione dell'adattatore CA al connettore di alimentazione dello strumento, quindi collegare la spina CA ad una presa elettrica.



Attenzione: Utilizzare solo l'adattatore CA indicato da OHAUS.

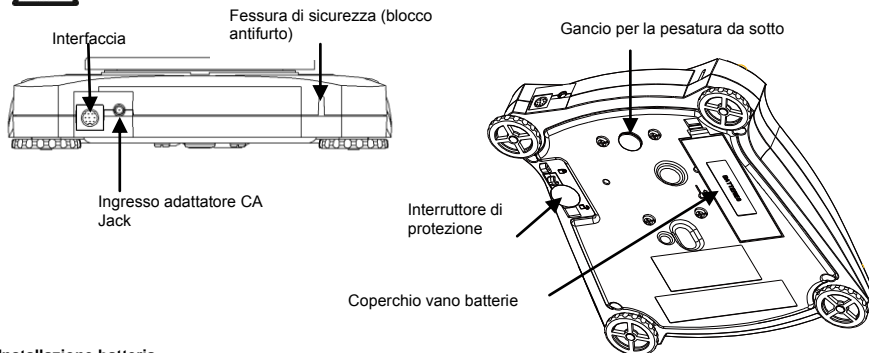

Installazione batteria

Installare le quattro batterie "AA" secondo la polarità indicata nel vano batterie.

2.5 Calibrazione iniziale

Per ottenere i migliori risultati, la calibrazione dello strumento dovrebbe essere controllata prima del primo utilizzo. Se è necessaria una regolazione, consultare la sezione "Calibrazione" del manuale di istruzioni.

3. FUNZIONAMENTO

3.1 Vista sinottica del display: schermata iniziale

Funzioni dei pulsanti:

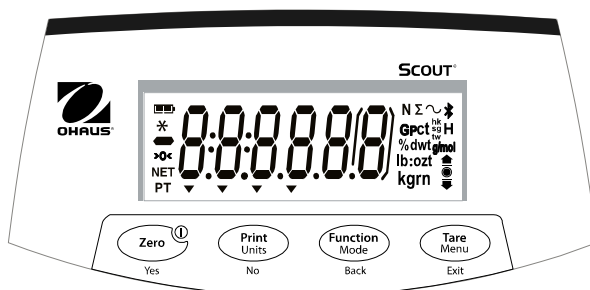

Pulsante	Zero ^① Yes	Print Units No	Function Mode Back	Tare Menu Exit
Pressione breve	Zero/On Accende la bilancia; Se la bilancia è accesa, imposta lo zero.	Stampa Avvia la stampa	Funzione Avvia la modalità di applicazione	Tara Tara
Pressione lunga	Off Spegne la bilancia	Unità Cambia l'unità di misura	Modalità Cambia la modalità di applicazione	Menu Accede al menu utente
Pressione breve (funzionamento a menu)	Si Accetta l'impostazione corrente	No Avanza al menu o all'impostazione successiva	Indietro Torna alla voce di menu precedente	Uscita Esce dal menu utente

3.2 Struttura del menu

Cal	Setup (Impostazione)	Modalità	Unità	End (Fine)
Span (Intervallo)	Reset	Reset	Reset	
Lin	Filter (Filtro)	Pesatura	g	
	AZT (Controllo zero automatico)	Density (Densità)	kg	
	StableRange (Intervallo stabile)	Pesata in moli	oz	
End (Fine)	Backlight (Retroilluminazione)	End (Fine)	lb:oz	
	Tara automatica		lb	
	Auto Off (Spegnimento automatico)		N	
	End (Fine)		End (Fine)	

3.3 Uso della bilancia

Nota: prima di utilizzare qualsiasi applicazione, accertarsi che la bilancia sia stata messa a livello e calibrata.

Applicazione di pesatura

- Se necessario, collocare un contenitore vuoto sul piatto della bilancia e premere **Tara**.
- Posizionare un campione sul piatto o nel contenitore. Il display mostra il peso dell'articolo.

4. MANUTENZIONE

4.1 Pulizia



PERICOLO: Pericolo di elettrocuzione. Scollegare l'apparecchiatura dalla rete di alimentazione prima della pulizia.
Assicurarsi che nessun liquido penetri all'interno dello strumento.



Attenzione: Non utilizzare solventi, prodotti chimici corrosivi, ammoniaca o detersivi abrasivi.

Sulle superfici dell'apparecchio può essere utilizzato un panno leggermente inumidito con acqua o con un detersivo delicato.

4.2 Risoluzione dei problemi

Per problemi tecnici contattare un agente di manutenzione Ohaus autorizzato. Si prega di visitare il nostro sito web www.ohaus.com per individuare l'ufficio Ohaus più vicino.

5. DATI TECNICI

I dati tecnici sono validi nelle seguenti condizioni:

- Solo uso interno
- Altitudine: fino a 2000 m
- Intervallo di temperatura specifica: da +10 °C a +40 °C
- Intervallo di temperatura di funzionamento: da +5 °C a +40 °C
- Umidità relativa: dal 10% all'80% a 31°C, in diminuzione lineare fino al 50% a 40°C, senza condensa
- Fluttuazioni di tensione nell'alimentazione di rete: fino a $\pm 10\%$ della tensione nominale
- Categoria di installazione II
- Grado di inquinamento: 2

SPECIFICHE :

Modello	SKX123	SKX222	SKX422	SKX622	SKX1202	SKX2202	SKX421	SKX621	SKX2201	SKX6201	SKX8200
Portata (g)	120	220	420	620	1200	2200	420	620	2200	6200	8200
Leggibilità (g)	0,001	0,01	0,01	0,01	0,01	0,01	0,1	0,1	0,1	0,1	1
Ripetibilità (deviazione standard) (g)	0,002	0,01	0,01	0,01	0,02	0,02	0,1	0,1	0,1	0,1	1
Linearità (g)	0,003	0,01	0,01	0,02	0,03	0,03	0,1	0,1	0,1	0,2	1
Alimentazione	adattatore di alimentazione CA standard — 5 Vcc 1 A in ingresso, o 4 batterie a secco AA (non incluse)										

6. CONFORMITÀ

La conformità ai seguenti standard è indicata dal relativo marchio presente sul prodotto.

Marchio	Standard
	Questo prodotto è conforme alle direttive 2014/30/UE (EMC), 2014/35/UE (LVD) e 2014/31/UE (NAWI). La dichiarazione di conformità CE è disponibile online all'indirizzo www.ohaus.com/ce .
	Questo prodotto è conforme alla direttiva 2002/96/CE (WEEE). Si prega di smaltire questo prodotto in conformità alla normativa vigente presso il punto di raccolta indicato per le apparecchiature elettriche ed elettroniche. Per le norme di smaltimento vigenti in Europa, fare riferimento a www.ohaus.com/weee .
	AS/NZS 61000.6.1, AS/NZS 61000.6.3

1. INFORMAÇÕES DE SEGURANÇA

Definição dos sinais de aviso e dos símbolos

AVISO	Para uma situação perigosa de risco médio, resultando possivelmente em lesões ou morte se não for evitada.
CUIDADO	Para uma situação perigosa de risco baixo, resultando em danos no dispositivo, na propriedade ou em perda de dados, possíveis lesões se não for evitada.
Atenção	Informações importantes sobre o produto.
Nota	Informações úteis sobre o produto.

Símbolos de aviso



Perigo geral



Choque elétrico

Precauções de segurança



CUIDADO: Leia todos os avisos de segurança antes de instalar, efetuar ligações ou manutenção neste equipamento. O não cumprimento com estes avisos pode resultar em lesões e/ou danos na propriedade. Guarde todas as instruções para futura referência.

- Verifique se a tensão da fonte de alimentação de CA local está dentro do intervalo da tensão de entrada impresso na etiqueta de classificação do equipamento/adaptador de CA.
- Ligue apenas o cabo de alimentação/adaptador de CA a uma tomada compatível devidamente ligada à terra.
- Posicione o instrumento de forma a que o adaptador do cabo de alimentação/adaptador de CA possa ser facilmente desligado da tomada.
- Posicione o cabo de alimentação de modo a que não se torne um potencial obstáculo ou perigo para tropeçar.
- Opere o equipamento apenas sob condições ambientais específicas nas instruções do utilizador.
- Não opere o equipamento em ambientes perigosos ou explosivos.
- Desligue o equipamento da fonte de alimentação antes de limpar ou realizar algum serviço na mesma.
- O serviço deve ser realizado apenas por pessoal autorizado.

Utilização pretendida

Utilize o instrumento exclusivamente para <pesagem/determinação de humidade/etc.> conforme descrito nas instruções de funcionamento. Qualquer outro tipo de utilização e funcionamento para além dos limites das especificações técnicas sem autorização por escrito da OHAUS é considerado inadequado.

Este instrumento cumpre com as normas industriais atuais e com os regulamentos de segurança reconhecidos; contudo, pode constituir um perigo na utilização.

Se o instrumento não for utilizado de acordo com estas instruções de funcionamento, a proteção pretendida do instrumento pode ficar comprometida e a OHAUS não assume qualquer responsabilidade.

2. INSTALLATION

2.1 Selecionar a localização

A localização deve ser resistente, plana e nivelada. Evite localizações com correntes de ar excessivas, vibrações, fontes de calor ou mudanças rápidas de temperatura. Deixe espaço suficiente em torno do instrumento.

2.2 Libertar o bloqueio de transporte

No topo da balança, rode o ponteiro o ponteiro 90 graus para a esquerda para desbloquear.

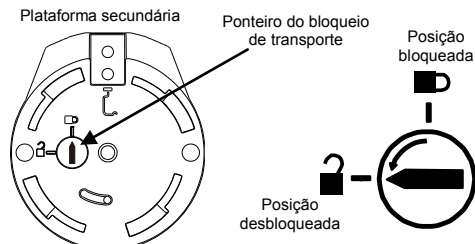

2.3 Instalação dos componentes

Para balanças com um tabuleiro retangular são colocados no tabuleiro secundário, como mostrado, e rodados para o lado esquerdo até bloquear. Os tabuleiros redondos são diretamente no tabuleiro secundário.

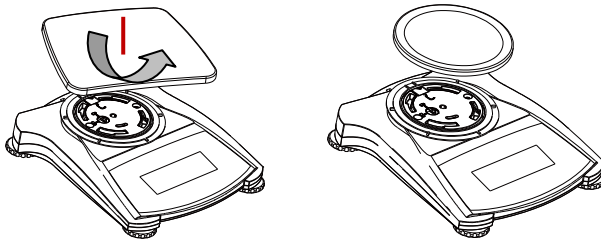

2.4 Ligação à energia

Instalação do cabo adaptador de CA.

Ligue o cabo de adaptador de CA ao conector de entrada da alimentação do instrumento e, em seguida, ligue a ficha de CA a uma saída elétrica adequada.



Atenção: Utilize apenas um adaptador de CA especificado pela OHAUS.

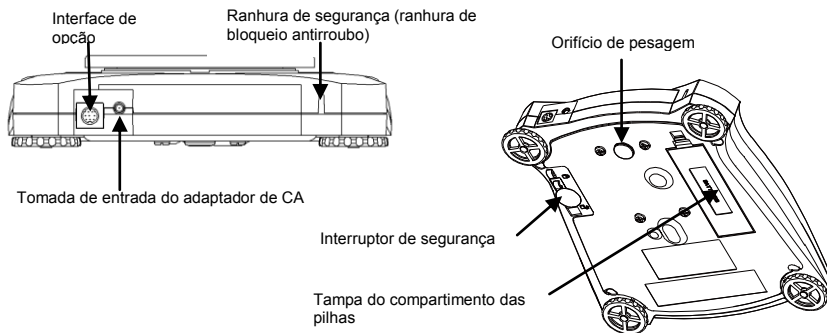

Instalação das pilhas

Instale as pilhas 4 "AA" com polaridade conforme exibido no compartimento das pilhas.

2.5 Calibração inicial

Para os melhores resultados, a calibração do instrumento deve ser verificada antes de utilizar. Se for necessário um ajuste, consulte a seção Calibração do manual de instruções.

3. FUNCIONAMENTO

3.1 Visão geral do visor, ecrã inicial

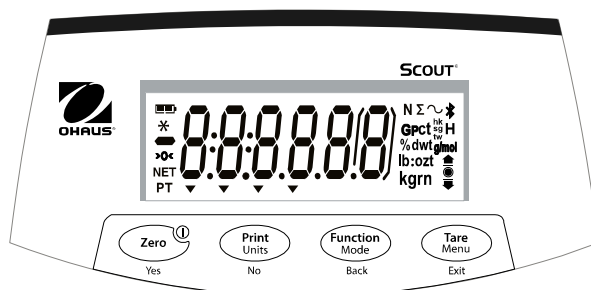

Botão	Zero Yes	Print Units No	Function Mode Back	Tare Menu Exit
Premir breve	Zero/On (Ligar) Liga a balança; Se a balança estiver ligada, define para zero	Print (Imprimir) Inicia a impressão	Function (Função) Inicia um modo de aplicação	Tare (Tara) Tara
Premir longo	Off (Desligar) Desliga a balança	Units (Unidades) Altera a unidade de pesagem	Mode (Modo) Altera o modo de aplicação	Menu Entra no menu do utilizador
Premir breve (Função de menu)	Yes (Sim) Aceita a definição atual	No (Não) Avança para o menu ou definição seguinte	Back (Voltar) Mova para o item do menu anterior	Exit (Sair) Sai do menu do utilizador

3.2 Estrutura do menu

Cal	Setup	Mode	Unit	End
Span	Reset	Reset	Reset	
Lin	Filter	Weighing	g	
	AZT	Density	kg	
	StableRange	Mole Weighing	oz	
	Backlight		lb:oz	
	Auto Tare		lb	
	Auto Off		N	
End	End	End	End	

Utilizar o instrumento

Pesagem

- Se o item for para ser pesado num recipiente, coloque o recipiente vazio no tabuleiro e prima **Tare (Tara)** para definir a exibição do peso líquido para zero.
- Adicione o item ao tabuleiro ou recipiente. O ecrã mostra o peso do item.

4. MANUTENÇÃO.

4.1 Limpeza



AVISO: Risco de choque elétrico. Desligue o equipamento da fonte de alimentação antes de limpar. Certifique-se de que não entra nenhum líquido para o interior do instrumento.



Atenção: Não utilize solventes, produtos químicos abrasivos, amoníaco ou agentes abrasivos.

As superfícies exteriores do instrumento podem ser limpas com um pano humedecido com água e um detergente neutro.

4.2 Resolução de problemas

Para problemas técnicos, entre em contacto com um agente de serviço autorizado da Ohaus. Visite o nosso site Web www.ohaus.com para localizar o estabelecimento Ohaus mais próximo de si.

5. DADOS TÉCNICOS

Os dados técnicos são válidos sob as seguintes condições:

- Apenas para utilização interior.
- Altitude: Até 2000 m
- Temperatura especificada: +10 °C to +40 °C
- Temperatura de funcionamento: +5 °C to +40 °C
- Humidade relativa: 10% to 80% at 31°C, decreasing linearly to 50% at 40°C, non-condensing
- Flutuações de tensão da fonte de alimentação: até $\pm 10\%$ da tensão nominal.
- Grau de poluição: 2
- Categoria de instalação: II

SPECIFICATIONS :

Modelo	SKX123	SKX222	SKX422	SKX622	SKX1202	SKX2202	SKX421	SKX621	SKX2201	SKX6201	SKX8200
Capacidade	120	220	420	620	1200	2200	420	620	2200	6200	8200
Legibilidade	0.001	0.01	0.01	0.01	0.01	0.01	0.1	0.1	0.1	0.1	1
Repetibilidade (Std. Dev.)	0.002	0.01	0.01	0.01	0.02	0.02	0.1	0.1	0.1	0.1	1
Linearidade	0.003	0.01	0.01	0.02	0.03	0.03	0.1	0.1	0.1	0.2	1
Alimentação	Standard AC Power Adapter – 5VDC 1A output, or 4 AA dry battery (not included)										

6. CONFORMIDADE

A conformidade com as seguintes normas está indicada pela marca correspondente no produto.

Marca	Norma
	Este produto cumpre com as diretivas da UE 2014/30/UE (EMC), 2014/35/UE (LVD) e 2014/31/UE (NAWI). A Declaração de Conformidade da UE está disponível online em www.ohaus.com/ce .
	Este produto cumpre com a diretiva da UE 2002/96/CE (REEE). Elimine este produto de acordo com os regulamentos locais no ponto de recolha especificado para o equipamento elétrico e eletrónico. Para instruções de eliminação na Europa, consulte www.ohaus.com/weee .
	AS/NZS 61000.6.1, AS/NZS 61000.6.3

1. BIZTONSÁGI ELŐÍRÁSOK

A jelek definíciói

FELHÍVÁS Veszélyes helyzetek, mely során közepes valószínűsége van a sérülésnek, vagy az elhalálozásnak, amennyiben a biztonsági előírások nincsenek betartva.

FIGYELMEZTETÉS Veszélyes helyzetek, alacsony sérülési, adatvesztési valószínűséggel, amennyiben a biztonsági előírások nincsenek betartva.

Figyelem A termékről szóló fontos információk.

Megjegyzés A termékről szóló hasznos információk.

Figyelmeztetési jelek



Általános veszély



Elektromos sokk

Biztonsági előírások



FIGYELEM: Olvassa el a figyelmeztetéseket a műszer beszerelése, hálózatba kapcsolása, vagy szervizelése előtt. Ezen figyelmeztetések figyelmen kívül hagyása személyi vagy tárgyi sérülést okozhatnak. Tartsa meg a biztonsági előírásokat a jövőbeli használatra.

- Ellenőrizze a hálózati csatlakozón feltüntetett paramétereket a saját elektromos hálózatának paramétereivel, valamint az adapter kompatibilitását a konnektorral.
- Biztosítsa be, hogy a hálózati kábel ne jelentsen akadályt a mérleg körül.
- A mérleg tisztításakor a mérleget kapcsolja le az elektromos hálózatról.
- Ne használja a mérleget instabil és veszélyes környezetben.
- Ne merítse a mérleget vízbe és más folyadékba.
- A teherfelvevőre ne dobálja a mintákat.
- Kizárólag ajánlott tartozékokat használjon
- A mérleget csak az aktuális kezelési útmutatóban leírt körülmények között használja
- A mérleget kizárólag az erre alkalmas személy javíthatja.

Ajánlott használat

Az eszközt kizárólag a megadott célra, a kézikönyv előírásainak megfelelően használja. A műszaki előírásokon túli minden más típusú használatának és üzemeltetését az OHAUS írásos engedélyével tegye. Ez az eszköz megfelel az érvényes szabványok és az elismert biztonságtechnikai szabályoknak.

Ha a készüléket nem megfelelően használják a használati utasítás szerint, a műszer károsodhat, és OHAUS ezért nem vállal felelősséget.

2. BESZERELÉS

2.1 Megfelelő hely kiválasztása

Helyezze a mérleget sima, szilárd és stabil felületre.

Kerülje azokat a helyeket, ahol a túlzott légáramlat, rezgés, hő forrás, illetve gyors hőmérséklet változtatások léphetnek fel. Vízsintbe állítás: Állítsa be a mérleget a lábák és a koncentrikus vízszintjelző segítségével.

2.2 Transzport zár

A mérleg tetején található a transzport zát, mely védi a mérőcellát a szállítás során. Ezt fordítsa el 90 fokkal az óramutató járásával ellenkező irányba.

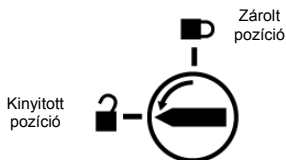

2.3 Alkotóelemek beszerelése

SJX/E: Téglalap alakú teherfelvívő beszereléséhez helyezze fel a segédplatót a mérleg tetejére és fordítsa el azt az óramutató járásával ellenkező irányba, míg az be nem kattan a helyére. - Szemléltető ábra lejjebb. A kör alakú mérlegtányért csak fel kell helyezni a mérleg tetejére..

SJX: Helyezze fel a rozsdamentes acél mérlegtányért a tartóra.

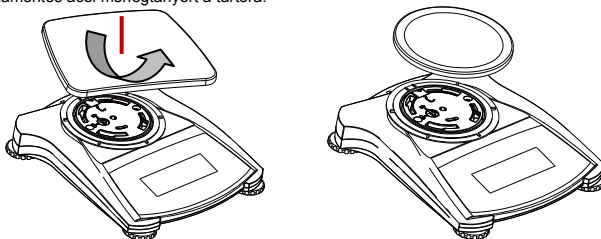

2.4 Vízszintbe állítás

Állítsa be a mérleget a lábak és a koncentrikus vízszintjelző segítségével.



2.5 Elektromos hálózatba csatlakoztatás

AC adapter beszerelése

Csatlakoztassa az AC-t adaptert a bemeneti konnektorba, és aztán csatlakoztassa a tápellátó kábelt vagy adaptert a fali csatlakozóba.



Figyelem: csak az OHAUS által előírt adaptert használjon.

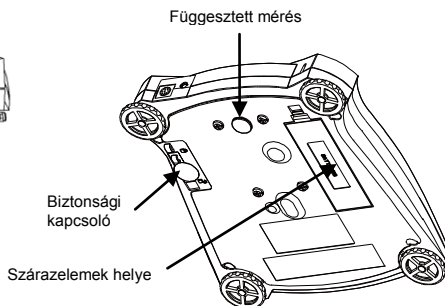
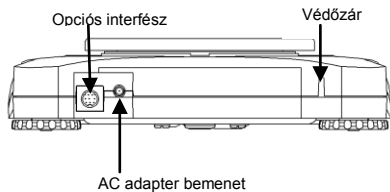

Tápellátás szárakelemről

Szerelje be a négy "AA" típusú szárakelemet a tartóba, a polaritásnak megfelelően.

2.6 Kezdeti pontosítás

A pontos eredményekért kérem eleenőrizze a műszer pontosságát. Amennyiben szükséges, pontosítsa azt, bővebb leírás a pontosítás menüpontban.

3. HASZNÁLAT

3.1 Kijelző és kezelőfelület

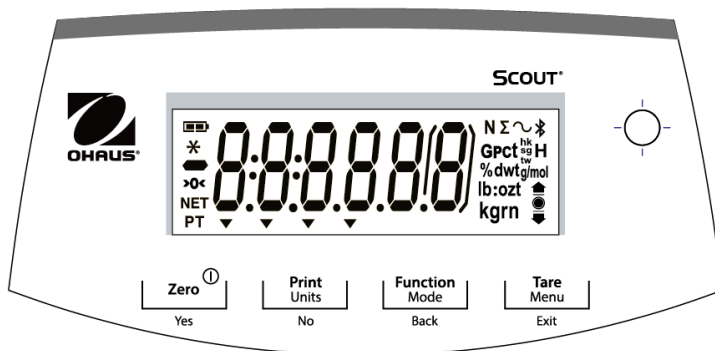

Billentyű	Zero ^① Yes	Print Units No	Function Mode Back	Tare Menu Exit
Rövid lenyomás	Zero/On Bekapcsolja a mérleget, vagy nullázás	Print Nyomatás	Function Funkció a mérési módon belül	Tare Tára
Hosszú lenyomás	Off Mérleg kikapcsolása	Units Mértékegység váltás	Mode Mérési mód váltás	Menu Belépés a menübe
Hosszú lenyomás (Menü funkció)	Yes Elfogadja a kijelzett paramétert	No Tovább lépés a következő menüpontba	Back Vissza az előző menüpontra	Exit Kilépés a menüből

3.2 Menü struktúra

<u>C.a.l</u>	<u>S.E.t.U.P</u>	<u>M.o.d.E</u>	<u>U.n.i.t**</u>	<u>E.n.d</u>
In.CAL* A.CAL* CAL.Adj* Span Lin	Reset Filter AZT StableRange Backlight Auto Tare Auto Off	Reset Weighing Counting Percent Check Totalize Density Hold	Reset g kg ct oz ozt dwt lb grn hkt sgt twt t	
End	End	End	End	

Megjegyzés : * nem elérhető az SJX/E modelleknél.

** Az elérhető mértékegységek a helyi metrológiai előírások függvényében változhatnak.

3.3 Mérleg használata

Megjegyzés: A használat előtt győződjön meg róla, hogy a mérleg vízszinten áll és pontosított.

Tömegmérés

- Amennyiben szükséges, helyezzen fel egy üres mérőedényt a mérlegtányérra és nyomja meg a **Tare** billentyűt.
- Helyezze fel a mintát a mérlegtányérra vagy a tárazott mérőedénybe és olvassa le annak tömegét a kijelzőn.

4. KARBANTARTÁS

4.1 Tisztítás



FIGYELEM: Elektromos áramütés veszélye. Csatlakoztasson le mindenféle elektromos csatlakozót a mérlegről. Bizonyosodjon meg róla, hogy a mérlegházba vagy a kijelzőbe nem jut semmilyen folyadék.



FELHÍVÁS: Ne használjon oldószert, agresszív vegyszereket, ammóniumot és egyéb abrazív tisztítószereket.

A mérlegházat enyhén nedves tisztítószeres ronggyal tisztítsa meg

4.2 Problémavadászat

Műszaki gondok esetén forduljon az OHAUS megbízott szervizpartneréhez. A legközelebbi szerviz partner megtalálásához látogasson el a www.ohaus.com honlapunkra.

5. MŰSZAKI ADATOK

A műszadi adatok a következő feltételek mellett érvényesek:

- Beltéri használat.
- Használati hőmérséklet: +5 °C to +40 °C
- Ajánlott használati hőmérséklet : +10 °C to +40 °C
- Relatív páratartalom: maximális relatív páratartalom 80 % 31 °C-ig, a linearitás csökken 50 %-val a magasabb relatív páratartalom és 40 °C mellett.
- Tengerszint feletti magasság: max.2000 m.
- Bemeneti tápforrás fluktuációja: max ± 10% a nominális értéknél.
- Szennyezési fokozat: 2
- Beszerelési kategória: II

SPECIFIKÁCIÓK :

Modell	SKX123	SKX222	SKX422	SKX622	SKX1202	SKX2202	SKX421	SKX621	SKX2201	SKX6201	SKX8200
Mérésáhtár	120	220	420	620	1200	2200	420	620	2200	6200	8200
Osztásérték	0.001	0.01	0.01	0.01	0.01	0.01	0.1	0.1	0.1	0.1	1
Ismételhetőség (Std. Dev.)	0.002	0.01	0.01	0.01	0.02	0.02	0.1	0.1	0.1	0.1	1
Linearitás	0.003	0.01	0.01	0.02	0.03	0.03	0.1	0.1	0.1	0.2	1
Tápellátás	AC adapter, bemeneti feszültség 100-240V 50/60 Hz kimeneti feszültség 5V/1A DC, vagy 4AA szárazelem										

6. MEGFELELŐSÉG

A szabványoknak való megfelelés a következő képpen van kijelölve a terméken.

Jelölés	Standard
	Ez a termék megfelel az uniós irányelveknek 2014/30 / EU (EMC) 2014/35 / EU (LVD) és 2014/31 / EU (NAWI). Az EU megfeleléségi nyilatkozat elérhető online a www.ohaus.com/ce .
	Ez a termék megfelel az EU 2002/96 / EK irányelv (WEEE). Kérjük, hogy ezt a terméket a helyi előírásoknak megfelelően a kijelölt gyűjtőhelyen az elektromos és elektronikus berendezések. A megsemmisítésre vonatkozó utasítások Európában, lásd www.ohaus.com/weee .
	AS/NZS 61000.6.1, AS/NZS 61000.6.3

1. SÄKERHETSINFORMATION

Definition av Signal Varningar och Symboler

VARNING	För en farlig situation med medelhög risk, vilket kan leda till skador eller dödsfall om den inte undviks.
FÖRSIKTIGHET	För en farlig situation med låg risk, vilket resulterar i skador på enheten eller egendom eller förlust av data, eller små eller medelstora skador om den inte undviks.
Uppmärksamhet	För viktig information om produkten.
Notering	Användbar information om produkten.

Varnings Symboler



Allmän fara



Elektrisk Stöt

Säkerhetsåtgärder



FÖRSIKTIGHET: Läs alla säkerhetsvarningar innan du installerar, gör anslutningar eller servar denna utrustning. Underlåtenhet att efterkomma dessa varningar kan resultera i personskada och / eller egendomsskador. Behåll alla instruktioner för framtida referens.

- Kontrollera att den lokala växelmatningsspänningen ligger inom inspänningsområdet tryckt på nätadaptorns rating etikett.
- Anslut endast nätadaptorn till en kompatibel jordat uttag.
- Placera instrumentet så att nätadaptorn lätt kan kopplas ur vägguttaget.
- Placera nätsladden så att den inte utgör ett potentiellt hinder eller snubbelrisk.
- Använd utrustningen endast under de omgivningsförhållanden som anges i användningsanvisningen.
- Använd inte utrustningen i farliga eller explosiva miljöer.
- Koppla bort utrustningen från elnätet före rengöring eller underhåll.
- Service får endast utföras av auktoriserad personal.

Avsedd användning

Använd instrumentet enbart för de syften som beskrivs i handboken. All annan typ av användning och drift utanför gränserna för de tekniska specifikationer utan skriftligt medgivande från OHAUS, betraktas som inte avsedd.

Detta instrument uppfyller gällande branschstandarder och erkända säkerhetsbestämmelser; men det kan utgöra en fara i bruk.

Om instrumentet inte används i enlighet med dessa användarinstruktioner, kan skydd av instrumentet försämrats och OHAUS tar inget ansvar.

2. INSTALLATION

2.1 Välja Plats

Instrumentets plats måste vara robust, plan och jämn. Undvik platser med överdrivna luftströmmar, vibrationer, värmekällor eller snabba temperaturförändringar. Se även till så det finns tillräckligt med utrymme runt instrumentet.

2.2 Frigöra transportlåset

På toppen av vägen, vrid visaren 90 grader moturs för att låsa upp.

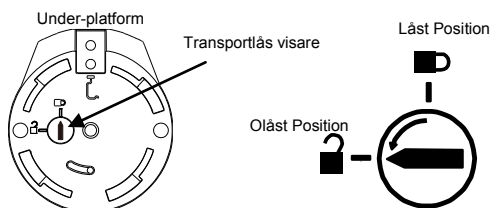

SV-2

2.3 Installera Komponenterna

Vågar med en rektangulär panna placeras in i underpannan enligt nedanstående bild och roteras moturs tills den låses. Runda pannor placeras rakt ner på underpannan.

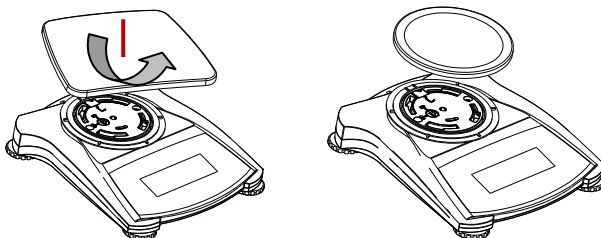

2.4 Ansluta Ström

AC Adapter Installation

Anslut AC adaptorns nätkabeln till instrumentets strömingång, och anslut sedan nätkontakten till ett lämpligt eluttag.



Uppmärksamhet: Använd endast en nätagadapter som anges av OHAUS.

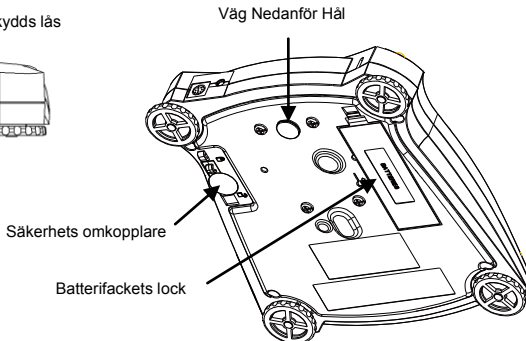
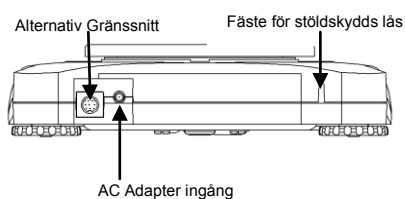

Batteri Installation

Installera de fyra "AA" batterierna med polaritet enligt vad som visas i batterifacket

2.5 Initial Kalibrering

För bästa resultat bör instrumentets kalibrering kontrolleras före första användningen. Om justering behövs, se avsnittet Kalibrering i bruksanvisningen.

3. ANVÄNDNING

I den här handboken beskrivs hur du använder instrumentets grundläggande funktioner. För information om avancerade funktioner, se instruktionsmanualen.

3.1 Översikt av bildskärmen, Hemskrmen

**Knapp
Funktioner**

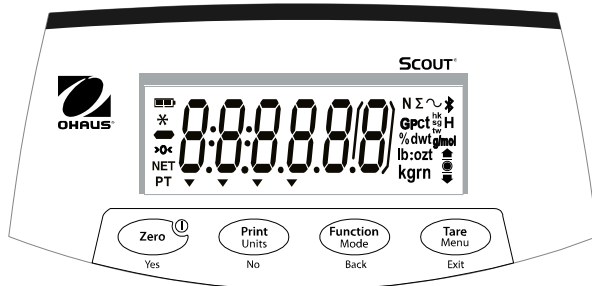

Knapp	Zero Yes	Print Units No	Function Mode Back	Tare Menu Exit
Kort Tryck	Zero/On Slår på vägen; Om vägen är påslagen, sätter noll	Print Initierar utskrivning	Function Initierar en applikation	Tare Tarerar
Lång Tryck	Off Slår av vägen.	Units Ändrar vikt enhet	Mode Bytar Applikations läge.	Menu Öppnar användarmeny
Kort Tryck (Meny Funktion)	Yes Accepterar den aktuella inställningen	No Avancerar till nästa meny eller inställning	Back Flyttar till föregående menyalternativ	Exit Avslutar användarmeny

3.2 Meny Struktur

<u>Cal</u>	<u>Setup</u>	<u>Mode</u>	<u>Unit</u>	<u>End</u>
Span	Reset	Reset	Reset	
Lin	Filter	Weighing	g	
	AZT	Density	kg	
	StableRange	Mole Weighing	oz	
	Backlight		lb:oz	
	Auto Tare		lb	
	Auto Off		N	
End	End	End	End	

3.3 Använda Instrumentet

Vägningsprogram

- Om nödvändigt, placera en tom behållare på vägpannan och tryck **Tare**.
- Lägg materialet som ska vägas på pannan eller i behållaren. Skärmen visar materialets vikt.

4. UNDERHÅLLNING

4.1 Rengöring



WARNING: Elektrisk Stöt Risk. Koppla bort instrumentet från strömförsörjningen före rengöring. Se till så att ingen vätska kommer in i instrumentets inre.



Uppmärksamhet: Använd ej lösningsmedel, kemikalier, ammoniak eller slipande rengöringsmedel.

De yttre ytorna på instrumentet kan rengöras med en fuktig trasa med vatten och ett mildt rengöringsmedel.

4.2 Felsökning

För tekniska problem kontakta en godkänd OHAUS service agent. För tekniska frågor kontakta ett auktoriserat OHAUS serviceombud. Besök gärna vår hemsida www.ohaus.com för att hitta OHAUS kontoret närmast dig.

5. TEKNISK DATA

Den tekniska datan är giltig under följande villkor:



- Endast inomhusbruk.
- Altitud: Upp till 2000 m
- Arbetstemperatur intervall: +5 °C to +40 °C
- Angiven temperatur intervall: +10 °C to +40 °C
- Relativ fuktighet: 10% till 80% vid 31°C, minskar linjärt till 50% relativ fuktighet vid 40 °C, icke-kondenserande
- Nätspännings fluktuationer: upp till ± 10% av nominell spänning.
- Installations kategori: II
- Föroreningsgrad: 2

SPECIFIKATIONER:

Modell	SKX123	SKX222	SKX422	SKX622	SKX1202	SKX2202	SKX421	SKX621	SKX2201	SKX6201	SKX8200
Kapacitet	120	220	420	620	1200	2200	420	620	2200	6200	8200
Läsbarhet d	0.001	0.01	0.01	0.01	0.01	0.01	0.1	0.1	0.1	0.1	1
Uppreparbarhet (Std. Av.)	0.002	0.01	0.01	0.01	0.02	0.02	0.1	0.1	0.1	0.1	1
Linearitet	0.003	0.01	0.01	0.02	0.03	0.03	0.1	0.1	0.1	0.2	1
Ström	Standard AC Power Adapter – 5VDC 1A output, or 4 AA dry battery (not included)										

6. ÖVERENSSTÄMMELSE

Överensstämmelse med följande standarder indikeras av motsvarande märke på produkten.

Märke	Standard
	Denna produkt överensstämmer med EU Direktiv 2014/30/EU (EMC), 2014/35/EU (LVD) och 2014/31/EU (NAWI). EU Deklarationen om överensstämmelse finns tillgänglig på www.ohaus.com/ce .
	Denna produkt överensstämmer med EU Direktiv 2002/96/EC (WEEE). Vänligen kassera denna produkt i enlighet med lokala föreskrifter vid uppsamlingspunkten angiven för elektrisk och elektronisk utrustning. För kasserings instruktioner i Europa referera till www.ohaus.com/weee .
	AS/NZS 61000.6.1, AS/NZS 61000.6.3

1. SIKKERHEDSINFORMATIONER

Definition af advarselstegn og symboler

ADVARSEL	Gælder en farlig situation med mellemhøj risiko, der kan resultere i kvæstelser eller dødsfald, hvis den ikke undgås.
FORSIGTIG	Gælder en farlig situation med lav risiko, der kan resultere i skader på enheden eller ting eller tab af data eller forårsage skader, hvis den ikke undgås.
Obs	Vigtige oplysninger om produktet.
Bemærkning	Nyttige oplysninger om produktet.

Advarselssymboler



Generel fare



Elektrisk stød

Sikkerhedsforanstaltninger



FORSIGTIG: Læs allesikkerhedsadvarslere før installation, tilslutning eller servicering af dette udstyr. Undladelse af at overholde disse advarslere kan resultere i personskade og/eller skade på ejendom. Opbevar alleinstruktionerne til fremtidig reference.

- Kontroller, at den lokale AC forsyningssspænding er inden for det spændingsområde, der er trykt på udstyrets/AC adapters mærkningsetiket.
- Tilslut kun AC netledning/adapter til et kompatibelt, jordet stik.
- Placer apparatet således, at AC netledning/adapter let kan fjernes fra stikkontakten.
- Placer ledningen, så den ikke udgør en potentiel forhindring eller snublerisiko.
- Betjen kun udstyret under de omgivende betingelser, der angivet i brugervejledningen.
- Betjen ikke udstyret i farlige eller eksplosive miljøer.
- Frakobl udstyret fra stikkontakten før rengøring eller service.
- Service bør kun udføres af autoriseret personale.

Tilsigtet brug

Brug udelukkende instrumentet til vejning som beskrevet i brugsanvisningen. Enhver anden form for brug og drift, der går ud over grænserne i de tekniske specifikationer, uden skriftligt samtykke fra OHAUS, betragtes som utilsigtet. Dette instrument er i overensstemmelse med gældende industristandarder og anerkendte sikkerhedsforskrifter; dog kan det udgøre en fare under brug. Hvis apparatet ikke bruges ifølge disse betjeningsinstruktionerne, kan instrumentets tilsigtede beskyttelse blive kompromitteret. OHAUS påtager sig intet ansvar i den forbindelse.

2. INSTALLATION

2.1 Valg af placering

Placeringen skal være solid, fladt og vandret. Undgå steder med ekstremt luftstrøm, vibrationer, varmekilder eller hurtige temperaturændringer. Sørg for tilstrækkelig plads omkring instrumentet.

2.2 Frigørelse af transportlåsen

Oven på vægten drejes indikatoren 90 grader mod uret for at åbne låsen.

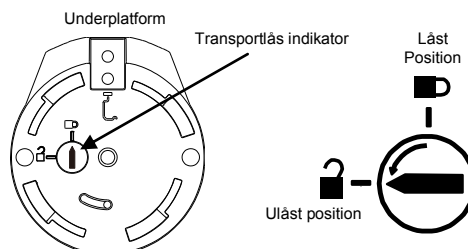

2.3 Installation af komponenterne

Vægte med en rektangulær pande placeres i underpanden som vist og drejes mod uret til den låser. Runde pander placeres lige oven på underpanden.

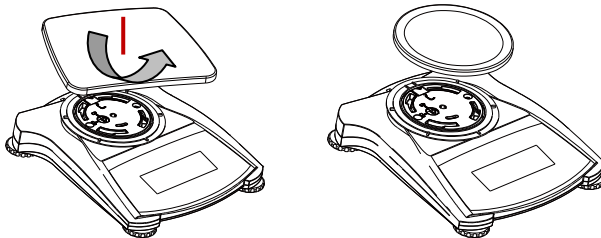

2.4 Tilslutning af strøm

AC adapter Installation

Tilslut AC adapter-ledningen til instrumentets spændings-indgangstik, og tilslut derefter AC-stikket til en egnet stikkontakt.



Obs: Brug kun en AC adapter der opfylder OHAUS specifikationer.

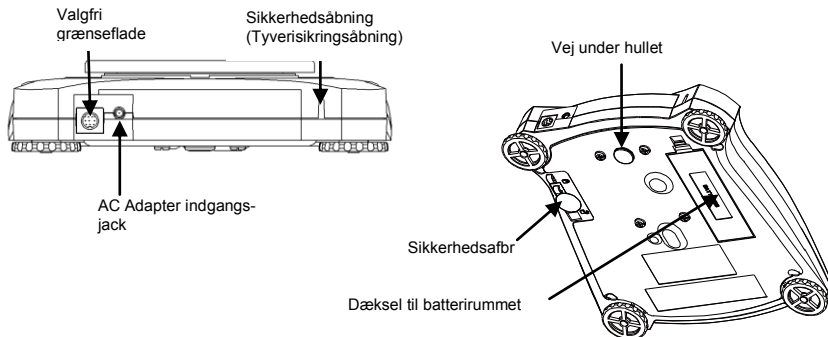

Installation af batteri

Installer 4 "AA" batterierne med polerne som vist i batterirummet.





2.5 Indledende kalibrering

For de bedste resultater, skal instrumentets kalibrering kontrolleres, før det anvendes første gang. Hvis justering er nødvendig, henvises der til afsnittet om kalibrering i instruktionsbogen.

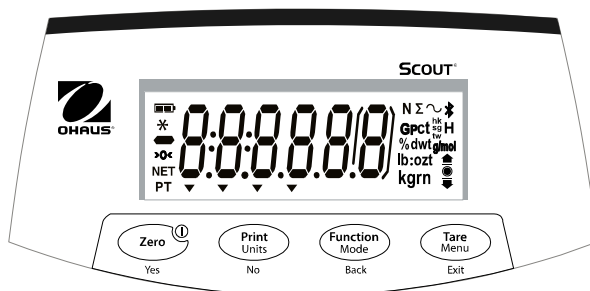
3. BRUG

3.1 Oversigt over displayet, startskærmen



Knap	Zero 	Print Units 	Function Mode 	Tare Menu 
	Yes	No	Back	Exit
Kort tryk	Zero/On Tænder vægten Hvis vægten er tændt, nulstilles den	Print Starter udskrivning	Function Initierer en programtilstand	Tare Tara
Langt tryk	Off Slukker vægten	Units Ændrer veje-enheden	Mode Ændrer programtilstanden	Menu Tilgår brugermenuen
Kort tryk (Menufunktion)	Yes Accepterer den aktuelle indstilling	No Skifter til den næste menu eller indstilling	Back Skifter til forrige menupunkt	Exit Lukker en brugermenu

3.2 Menustruktur

<u>Cal</u>	<u>Setup</u>	<u>Mode</u>	<u>Unit</u>	<u>End</u>
Span	Reset	Reset	Reset	
Lin	Filter	Weighing	g	
	AZT	Density	kg	
	StableRange	Mole Weighing	oz	
	Backlight		lb:oz	
	Auto Tare		lb	
	Auto Off		N	
End	End	End	End	

3.3 Brug af instrumentet

Vejning

- Hvis varen bliver vejes i en beholder, placeres den tomme beholder på skålen og der trykkes på **Tare** for at sætte vægtens display til nul netto.
- Læg emnet i skålen eller beholderen. Displayet viser vægten af emnet.

4. VEDLIGEHOLDELSE

4.1 Rengøring



ADVARSEL: Risiko for elektrisk stød. Frakobl udstyret fra stikkontakten før rengøring.. Sørg for, at ingen væske kommer ind i instrumentets indre.



Obs: Brug ikke opløsningsmidler, stærke kemikalier, ammoniak eller slibende rengøringsmidler.

Instrumentets udvendige flader kan rengøres med en klud fugtet med vand og et mildt rengøringsmiddel.

4.2 Fejlfinding

Kontakt en autoriseret Ohaus servicetekniker mht. tekniske spørgsmål. Besøg vores hjemmeside www.ohaus.com, for at finde det Ohaus kontor, som er tættest på dig.

5. TEKNISKE DATA

De tekniske data er gyldige under følgende betingelser:



- Kun til indendørs brug.
- Højde: Op til 2000 m.
- Driftstemperatur: +5 °C to +40 °C
- Angivet temperatur: +10 °C to +40 °C
- Relativ fugtighed: 10% to 80% at 31°C, faldende lineært til 50% ved 40°C, non-condensing
- Lysnettets spændingsudsving: op til ± 10 % af den nominelle spænding.
- Installationskategori: II
- Forureningsgrad: 2

SPECIFIKATIONER

Model	SKX123	SKX222	SKX422	SKX622	SKX1202	SKX2202	SKX421	SKX621	SKX2201	SKX6201	SKX8200
Kapacitet	120	220	420	620	1200	2200	420	620	2200	6200	8200
Læsbarehed d	0.001	0.01	0.01	0.01	0.01	0.01	0.1	0.1	0.1	0.1	1
Repetérbarhed (std. afv.)	0.002	0.01	0.01	0.01	0.02	0.02	0.1	0.1	0.1	0.1	1
Linearitet	0.003	0.01	0.01	0.02	0.03	0.03	0.1	0.1	0.1	0.2	1
Spænding	Standard AC Power Adapter – 5VDC 1A output, or 4 AA dry battery (not included)										

6. OVERENSSTEMMELSE

Overensstemmelse med følgende standarder er angivet med det tilsvarende mærke på produktet.

Mærke	Standard
	Dette produkt er i overensstemmelse med EU-direktiverne 2014/30/EU (EMC), 2014/35/EU (LVD) og 2014/31/EU (NAWI). EU-erklæring om overensstemmelse er tilgængelig online på www.ohaus.com/ce .
	Dette produkt er i overensstemmelse med EU-direktiv 2002/96/EF (WEEE). Bortskaf venligst dette produkt i henhold til lokale regler på indsamlingssteder beregnet til elektrisk og elektronisk udstyr. Mht. bortskaffelsesinstruktioner i Europa, henvises til www.ohaus.com/weee .
	AS/NZS 61000.6.1, AS/NZS 61000.6.3

1. ŚRODKI BEZPIECZEŃSTWA

Definicje ostrzeżeń i symboli

OSTRZEŻENIE	Dla sytuacji o średnim zagrożeniu, skutkujących prawdopodobnie urazami lub śmiercią, w razie niepodjęcia środków zapobiegawczych.
PRZESTROGA	Dla sytuacji o niskim zagrożeniu, skutkujących w uszkodzeniu urządzenia lub utraceniu danych zapisanych na urządzeniu lub urazami w razie niepodjęcia środków zapobiegawczych.
Uwaga	Dla ważnej informacji dotyczącej urządzenia.
Ważne	Dla przydatnej informacji dotyczącej urządzenia.

Znaki ostrzegawcze



Ogólne zagrożenie



Porażenie prądem

Środki ostrożności



PRZESTROGA: Prosimy przeczytać wszystkie uwagi dotyczące ostrożności przed instalacją urządzenia, podłączeniem lub serwisem wagi. Niezastosowanie się do tych wytycznych może skutkować urazem lub uszkodzeniem mienia. Zachowaj na przyszłość wszystkie instrukcje.

- Sprawdź, czy napięcie zasilające podane na zasilaczu AC jest zgodne z napięciem lokalnej sieci zasilającej.
- Podłączaj zasilacz napięcia zmiennego tylko do kompatybilnego gniazdka z uziemieniem.
- Ustaw urządzenie tak, aby zasilacz napięcia zmiennego mógł zostać łatwo odłączony z gniazdka.
- Ułóż przewód zasilania w taki sposób, aby nie stanowił potencjalnego utrudnienia dla poruszania się i nie powodował niebezpieczeństwa potknięcia.
- Używaj sprzętu jedynie w odpowiednich warunkach, opisanych w instrukcji.
- Nie używaj sprzętu w niebezpiecznym i wybuchowym środowisku.
- Przed czyszczeniem i serwisem urządzenia odłącz zasilanie.
- Serwis może być przeprowadzany wyłącznie przez autoryzowany personel.

Użycie zgodne z przeznaczeniem

Używaj tego urządzenia jedynie w celach opisanych w instrukcji. Każde użycie inne niż jest to opisane w instrukcji i opisie technicznym bez pisemnej zgody firmy OHAUS będzie uznawane jako użycie niezgodne z przeznaczeniem.

Niniejszy instrument jest zgodny z obecnymi normami branżowymi i przepisami bezpieczeństwa; jednakże może stanowić niebezpieczeństwo podczas użycia.

Jeżeli urządzenie nie jest używane zgodnie z poniższą instrukcją obsługi, ochrona urządzenia może być naruszona, a firma OHAUS nie ponosi za to odpowiedzialności.

2. INSTALACJA

2.1 Wybór miejsca pracy

Używaj urządzenia na stabilnej, płaskiej i równej powierzchni. Unikaj miejsc o nadmiernym ruchu powietrza, wibracji, źródeł ciepła lub gwałtownych zmian temperatury. Pozostaw wystarczająco dużo miejsca wokół wagi.

2.2 Odbezpieczenie blokady transportowej

W celu odbezpieczenia blokady przekręć wskazówkę znajdującą się w górnej części wagi o 90 stopni zgodnie z ruchem wskazówek zegara.

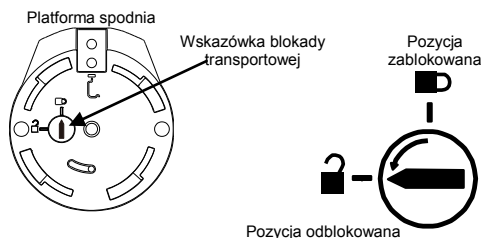

2.3 Instalacja szalki

Prostokątną szalkę należy nałożyć na platformę spodnią zgodnie z rysunkiem poniżej, a następnie przekreślić w kierunku odwrotnym do ruchu wskazówek zegara aż do jej zatrzasknięcia. Okrągłą szalkę należy nałożyć wprost na platformę spodnią.

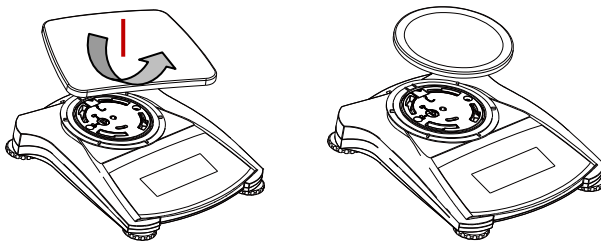

2.4 Podłączenie zasilania

Instalacja zasilacza AC

Podłącz przewód zasilacza napięcia zmiennego do gniazda urządzenia, a następnie podłącz wtyczkę do odpowiedniego gniazdzka zasilania.



Uwaga: Należy używać wyłącznie zasilacza sieciowego określonego przez Ohaus.

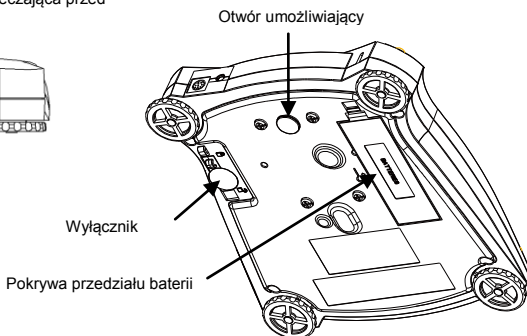
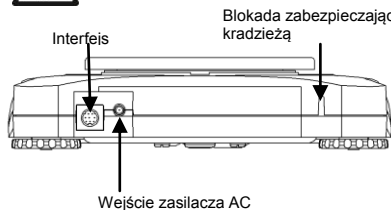

Instalacja baterii

Włóż cztery baterie "AA" do przedziału baterii, układając je zgodnie ze wskazaniem orientacji biegunów.

2.5 Pierwsza kalibracja

Dla uzyskania lepszych wyników, przed pierwszym użyciem należy sprawdzić, czy waga została poprawnie skalibrowana. Jeżeli wymagana jest ponowna kalibracja, prosimy zapoznać się z treścią rozdziału poświęconego kalibracji w poniższej instrukcji.

3. OBSŁUGA

3.1 Wyświetlacz, Ekran Główny

Funkcje klawiszy:

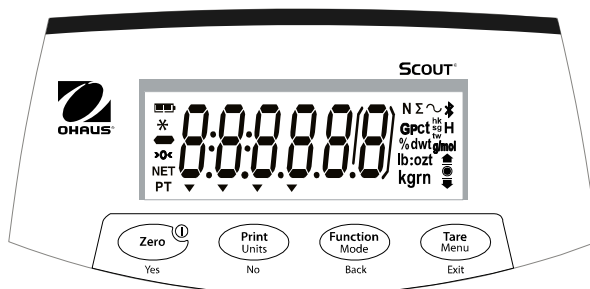

Przycisk	Zero Yes	Print Units No	Function Mode Back	Tare Menu Exit
Krótkie naciśnięcie	Zero/On Włączenie wagi; jeżeli waga jest włączona, ustawienie zera.	Print Rozpoczęcie drukowania.	Function Uruchamia tryb aplikacji.	Tare Tara
Długie naciśnięcie	Off Wyłączenie wagi.	Units Zmiana jednostki ważenia.	Mode Zmiana trybu aplikacji.	Menu Wejście do menu użytkownika.
Krótkie naciśnięcie (Funkcja menu)	Yes Akceptacja aktualnie wyświetlanego ustawienia.	No Przejdźcie do następnego menu lub ustawienia.	Back Powrót do poprzedniego elementu menu.	Exit Wyjście z menu użytkownika.

3.2 Struktura menu

Cal	Setup	Mode	Unit	End
Span	Reset	Reset	Reset	
Lin	Filter	Weighing	g	
	AZT	Density	kg	
	StableRange	Mole Weighing	oz	
	Backlight		lb:oz	
	Auto Tare		lb	
	Auto Off		N	
End	End	End	End	

3.3 Obsługa wagi

Nota: Przed użyciem jakiegokolwiek aplikacji, upewnij się, że waga została wypoziomowana oraz poddana kalibracji.

Aplikacja ważenia

- Jeżeli to wymagane, umieść pusty pojemnik na szalce i naciśnij przycisk **Tare**.
- Umieść próbkę na szalce lub w pojemniku. Wyświetlana jest masa próbki.

4. KONSERWACJA

4.1 Czyszczenie



OSTRZEŻENIE: Ryzyko porażenia prądem elektrycznym. Przed czyszczeniem odłącz urządzenie od zasilania. Upewnij się, że żadna wilgoć nie przedostanie się do wnętrza urządzenia.



Uwaga: Nie używaj rozpuszczalników, silnych chemikaliów, amoniaku oraz środków mogących zarysować powierzchnię urządzenia.

Powierzchnia obudowy może być czyszczona szmatką lekko zwilżoną wodą lub delikatnym środkiem czyszczącym.

4.2 Rozwiązywanie problemów

W celu rozwiązania problemów technicznych skontaktuj się z autoryzowanym dealerm OHAUS. Odwiedź naszą stronę internetową www.ohaus.com w celu znalezienia biura OHAUS w Twojej okolicy.

5. DANE TECHNICZNE

Dane techniczne odnoszą się do następujących warunków otoczenia:



- Używać tylko w pomieszczeniach zamkniętych.
- Wysokość nad poziomem morza: do 2000 m
- Wskazana temperatura pracy: +10 °C do +40 °C
- Temperatura pracy: +5 °C do +40 °C
- Wilgotność względna: 10% do 80% przy 31°C bez kondensacji, zmniejszająca się liniowo do 50 % przy 40 °C
- Wahania napięcia zasilającego: do 10% napięcia znamionowego
- Kategoria instalacji: II
- Stopień zanieczyszczeń: 2

SPECYFIKACJA:

Model	SKX123	SKX222	SKX422	SKX622	SKX1202	SKX2202	SKX421	SKX621	SKX2201	SKX6201	SKX8200
Maksymalne obciążenie (g)	120	220	420	620	1200	2200	420	620	2200	6200	8200
Dokładność odczytu (g)	0,001	0,01	0,01	0,01	0,01	0,01	0,1	0,1	0,1	0,1	1
Powtarzalność (odch. std.) (g)	0,002	0,01	0,01	0,01	0,02	0,02	0,1	0,1	0,1	0,1	1
Liniowość (g)	0,003	0,01	0,01	0,02	0,03	0,03	0,1	0,1	0,1	0,2	1
Zasilanie	standardowy zasilacz sieciowy — wejście 5VDC 1A, lub 4 suche baterie AA (brak w zestawie)										

6. ZGODNOŚĆ Z NORMAMI

Wymienione niżej oznaczenia wskazują na zgodność urządzenia z wymienionymi normami.

Oznaczenie	Norma
	Produkt spełnia wymagania dyrektywy w sprawie kompatybilności elektromagnetycznej 2014/30/UE, dyrektywy niskonapięciowej 2014/35/UE oraz dyrektywy w sprawie wag nieautomatycznych 2014/31/UE. Deklaracja zgodności jest dostępna online na stronie www.ohaus.com/ce .
	Produkt spełnia wymagania dyrektywy 2002/96/WE (WEEE). Prosimy o przekazywanie zużytego sprzętu zgodnie z lokalnymi przepisami do punktów zbierających zużyty sprzęt elektryczny i elektroniczny. Informacje dotyczące utylizacji zużytego sprzętu elektrycznego i elektronicznego w Europie znajdują się na stronie internetowej www.ohaus.com/weee .
	AS/NZS 61000.6.1, AS/NZS 61000.6.3

1. BEZPEČNOSTNÍ POKYNY

Definice znaků

VAROVÁNÍ Pro nebezpečné situace se středně vysokým rizikem, které mohou způsobit zranění nebo smrt pokud nejsou pokyny dodržovány.

UPOZORNĚNÍ Pro nebezpečné situace s nízkým rizikem, které mohou způsobit poškození přístroje, ztrátu dat nebo zranění pokud nejsou pokyny dodržovány.

Pozor Pro důležité produktové vlastnosti.

Poznámka Pro užitečné informace o produktu.

Varovné symboly



Obecné nebezpečí



Elektrické napětí

Bezpečnostní opatření



UPOZORNĚNÍ: Před instalací, napájením nebo servisu tohoto zařízení si přečtěte všechny bezpečnostní varování. Nedodržení těchto varování by mohlo vést ke zranění osob a / nebo poškození majetku. Ušchovejte všechny pokyny pro budoucí použití.

- Přesvědčte se, že elektrická síňura nepřekáží a nepředstavuje žádné riziko
- Používejte pouze schválené příslušenství a periferie.
- Provozujte přístroj v prostředí specifikovaném v tomto návodu k obsluze.
- Před údržbou odpojte přístroj ze zástrčky.
- Nepoužívejte váhu ve výbušných a nestabilních prostředích.
- Servis může být proveden pouze vyškolenou osobou

Doporučené použití

Přístroj používejte výhradně pro účely napsané v manuálu. Jakýkoli jiný způsob použití a provozu za hranicemi technických specifikací bez písemného souhlasu společnosti OHAUS, je považován za nevhodný.

Tento nástroj je v souladu s platnými průmyslovými standardy a uznávaných bezpečnostních pravidel; však může představovat nebezpečí při použití.

V případě, že přístroj není používán podle návodu k obsluze, může být ochrana přístroje narušena a OHAUS nenese žádnou odpovědnost.

Jakýkoli jiný způsob použití a provozu za hranicemi technických specifikací je považována za nevhodný.

2. INSTALACE

2.1 Výběr vhodního místa

Produkt používejte na tvrdém pevném povrchu. Vyhněte se místě s vysokými výkyvy teploty, průvanu, teple nebo přímému slunečnímu záření. Nechte dostatečné místo pro produkt a manipulaci s ním.

2.2 Odomknutí transportního zámku

Na horní straně váhy, otočte ukazatel o 90 stupňů proti směru hodinových ručiček k odemknutí.

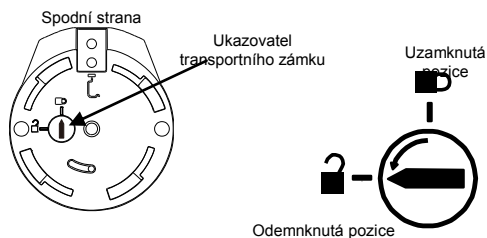

2.3 Instalace vážící misky

Váhy s obdélníkovou vážící miskou přicházejí s držákem nerezové vážní misky, který je třeba nainstalovat jako znázorňuje obrázek a otočit proti směru hodinových ručiček, dokud nezapadnou na vhodné místo. Váhy s kulatou vážící miskou se instalují s položením držáku vážní misky na určené místo.

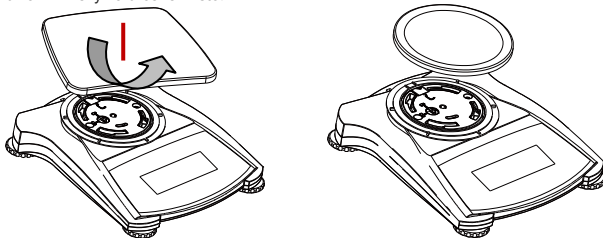

Vyrovnání - vodováhy

Nastavte vyrovnávací nožky, pokud se bublina neocitne ve středu libely. Při změně místa zkontrolujte vodováhu a případně proveďte nastavení produktu do vodorovné polohy..



2.4 Napájení

AC Adaptér

Připojte napájecí kabel AC adaptéru do napájecího konektoru vstupu tohoto nástroje, a poté připojte napájecí kabel do vhodné elektrické zásuvky.



POZOR: Používejte jen originální adaptéry specifikované společností OHAUS

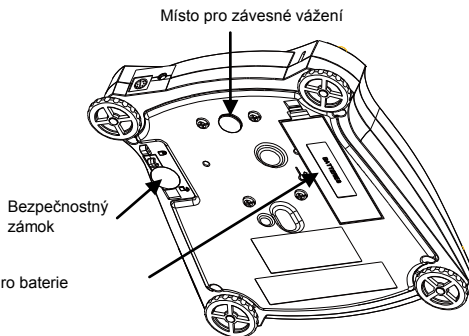
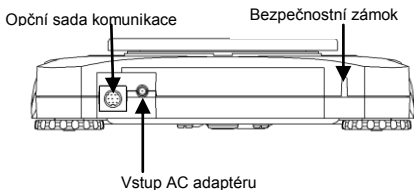

Instalace baterií

Nainstalujte 4 ks "AA" baterií s vhodnou orientací polarity na vhodné místo.

2.5 Úvodná kalibrace

Pro dosažení nejlepších výsledků, by měla být provedena kontrola přesnosti před prvním použitím. Pokud je nutná úprava, pokyny naleznete v části Kalibrace návodu k použití.

3. POUŽÍVÁNÍ

3.1 Přehled Display-u, obrazovky

Funkce
tlačítek

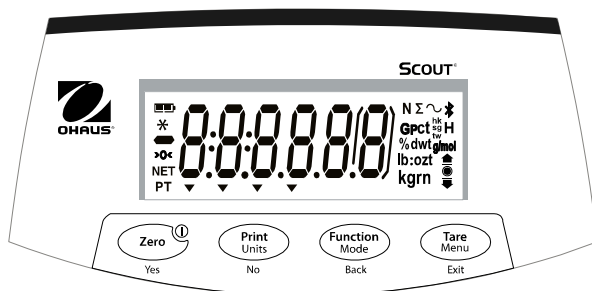

Tlačítko	Zero Yes	Print Units No	Function Mode Back	Tare Menu Exit
Krátký stisk	Zero/On zapne váhy pokud jsou váhy zapnuté, vynuluje display	Print Tisk	Function Změna režimu vážení/ funkce	Tare Tarování
Dlouhý stisk	Off Vypínání váhy	Units Změna jednotky	Mode Změna režimu vážení	Menu Vstup do menu váhy
Krátký stisk (Menu funkce)	Yes Přijme zobrazeny parametry	No Přestup na další bod v menu	Back Krok zpět	Exit Výstup z menu

3.2 Struktúra menu

<u>Cal</u>	<u>Setup</u>	<u>Mode</u>	<u>Unit</u>	<u>End</u>
Span	Reset	Reset	Reset	
Lin	Filter	Weighing	g	
	AZT	Density	kg	
	StableRange	Mole Weighing	oz	
	Backlight		lb:oz	
	Auto Tare		lb	
	Auto Off		N	
End	End	End	End	

3.3 Používání vah

Poznámka: Před použitím libovolné aplikace, ujistěte se, že poloha byla vyrovnaná a přístroj byl kalibrován.

Vážení

- Pokud je třeba, položte prázdnou nádobu na vážicí misku a stiskněte **Tare**.
- Přidejte vzorek do nádoby nebo na vážicí misku. Na displeji se zobrazí hmotnost vzorku.

4. ÚDRŽBA

4. Čištění



VAROVÁNÍ: Nebezpečí úrazu elektrickým proudem. Odpojte přístroj z elektrické zásuvky. Ujistěte se, že žádná kapalina se nedostane do těla váhy nebo do terminálu.



POZOR: Nepoužívejte žádná rozpouštědla, chemikálie, amoniak, nebo jiné abrazivní produkty.

Na tělo váhy používejte lehce navlhčený hadřík vodou nebo jemným čisticím prostředkem.

4.2 Řešení problémů

Pro řešení technických problémů prosím kontaktujte autorizovaného partnera OHAUS, nebo navštivte naši webovou stránku www.ohaus.com pro pomoc s lokalizací nejbližšího servisního bodu.

5. TECHNICKÉ DATA

Technické data jsou platné pouze při dodržení následujících podmínek:



- Používání v interiéru
- Teplota provozu: +5 °C to +40 °C
- Specifikované teplota provozu: +10 °C to +40 °C
- Relativní vlhkost: maximum 80% do 31 ° C, s možností snížení linearity o 50% při 40 ° C.
- Nadmožská výška: do 2000 m.
- Fluktuace napětí do $\pm 10\%$ jmenovitého napětí.
- Stupeň znečištění: 2
- Kategorie instalace: II

SPECIFIKACE :

Model	SKX123	SKX222	SKX422	SKX622	SKX1202	SKX2202	SKX421	SKX621	SKX2201	SKX6201	SKX8200
Váživost (g)	120	220	420	620	1200	2200	420	620	2200	6200	8200
Delení (g)	0.001	0.01	0.01	0.01	0.01	0.01	0.1	0.1	0.1	0.1	1
Opakovatelnost (Std. Dev.) (g)	0.002	0.01	0.01	0.01	0.02	0.02	0.1	0.1	0.1	0.1	1
Linearita vážení(g)	0.003	0.01	0.01	0.02	0.03	0.03	0.1	0.1	0.1	0.2	1
Napájení	Síťový adaptér Vstup 100-240V 50 / 60Hz a výstup 5V/1A DC nebo 4AA baterie										

6. SHODY

Dodržování těchto norem je indikována příslušnou značkou na výrobku

Značka	Standard
	Tento výrobek vyhovuje směrnicím EU 2014/30 / EU (EMC) 2014/35 / EU (LVD) a 2014/31 / EU (NAWI). Prohlášení o shodě EU je k dispozici on-line na www.ohaus.com/ce
	Tento výrobek vyhovuje směrnicím EU 2014/30 / EU (EMC) 2014/35 / EU (LVD) a 2014/31 / EU (NAWI). Prohlášení o shodě EU je k dispozici on-line na www.ohaus.com/ce
	AS/NZS 61000.6.1, AS/NZS 61000.6.3

1. VEILIGHEIDSINFORMATIE

Definitie van signaalwaarschuwingen en symbolen

WAARSCHUWING	Voor een gevaarlijke situatie met een gemiddeld risico, mogelijk resulterend in letsel of de dood als deze niet worden voorkomen.
OPGELET	Voor een gevaarlijke situatie met een laag risico, resulterend in schade aan het apparaat of de woning, gegevensverlies of letsel als deze niet worden voorkomen.
Aandacht	Voor belangrijke informatie over het product.
Opmerking	Voor nuttige informatie over het product.

Waarschuwingssymbolen



Algemene gevaren



Elektrische schok

Veiligheidsvoorschriften



OPGELET: Lees alle veiligheidswaarschuwingen voordat u dit apparaat installeert, aansluit of repareert. Het niet naleven van deze waarschuwingen kan leiden tot persoonlijk letsel en/of materiële schade. Bewaar alle instructies voor toekomstig gebruik.

- Controleer of de plaatselijke wisselspanning binnen het ingangsspanningsbereik ligt dat wordt vermeld op het typeplaatje van de netvoedingsadapter van het apparaat.
- Sluit het netsnoer/de netvoedingsadapter aan op een geschikt geaard stopcontact.
- Plaats het instrument zodanig dat het netsnoer/de netvoedingsadapter gemakkelijk uit het stopcontact kan worden gehaald.
- Plaats het netsnoer zodanig dat het geen potentieel obstakel of struikelgevaar vormt.
- Gebruik het apparaat alleen onder de omgevingsomstandigheden die in de gebruiksaanwijzing worden vermeld.
- Gebruik het apparaat niet in gevaarlijke en explosiegevaarlijke omgevingen.
- Koppel het apparaat los van het elektriciteitsnet voordat u reinigings- of onderhoudswerken uitvoert.
- Onderhoudswerken mogen alleen worden uitgevoerd door bevoegd personeel.

Beoogd gebruik

Gebruik het instrument uitsluitend voor <het wegen/vochtbepaling/enz.> zoals in de handleiding wordt beschreven. Elke andere vorm van gebruik en bediening buiten de grenzen van de technische specificaties zonder schriftelijke toestemming van OHAUS, wordt beschouwd als niet beoogd. Dit instrument voldoet aan de huidige industriestandaarden en erkende veiligheidsvoorschriften; het gebruik kan echter gevaren opleveren.

Als het instrument niet wordt gebruikt in overeenstemming met deze gebruiksaanwijzing, kan de beoogde bescherming van het instrument in het gedrang komen en OHAUS aanvaardt geen aansprakelijkheid

2. INSTALLATIE

2.1 De locatie kiezen

De locatie moet stevig, vlak en waterpas zijn. Vermijd plaatsen met overmatige luchtstromen, trillingen, warmtebronnen of snelle temperatuurveranderingen. Zorg voor voldoende ruimte rond het instrument.

2.2 De transportvergrendeling ontgrendelen

Aan de bovenkant van de weegschaal draait u de wijzer 90 graden linksom om de vergrendeling te ontgrendelen.

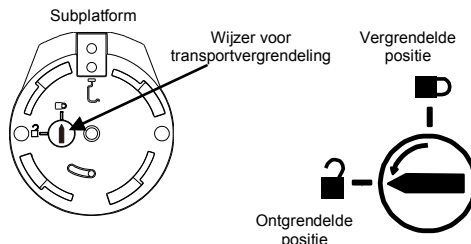

2.3 De onderdelen installeren

Voor weegschalen met rechthoekige schalen worden zoals weergegeven in de onderschaal geplaatst en linksom gedraaid tot deze zijn vergrendeld. Ronde schalen wordt recht op de onderschaal geplaatst.

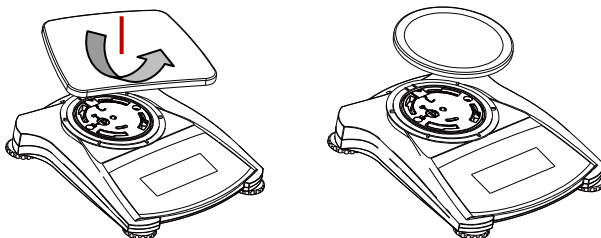

2.4 Het instrument waterpas zetten

Om het instrument waterpas te zetten, past u de voet aan, zodat de libel wordt gecentreerd in de cirkel van de niveau-indicator. Zorg ervoor dat het apparaat bij elke verplaatsing waterpas wordt gezet.



2.5 De voeding aansluiten

Installatie van de netvoedingsadapter

Sluit het snoer van de netvoedingsadapter aan op de ingangsaansluiting van het instrument en steek daarna de stekker in een geschikt stopcontact.



Aandacht: Gebruik alleen een netvoedingsadapter opgegeven door OHAUS.

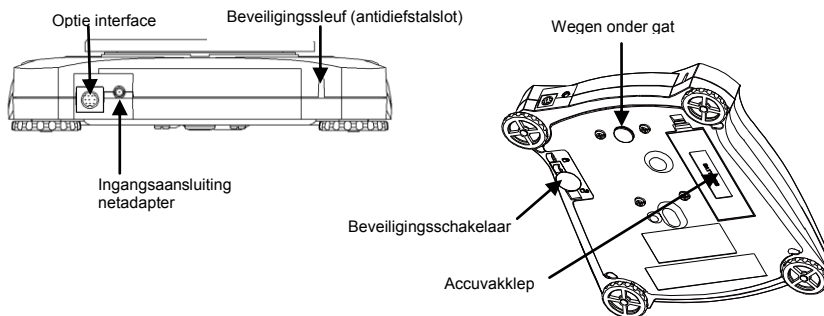

De batterijen installeren

Plaats de 4 "AA" batterijen met de polariteit zoals in de batterijhouder wordt aangegeven.

2.6 Eerste kalibratie

Voor de beste resultaten moet de kalibratie van het instrument worden gecontroleerd voorafgaand aan het eerste gebruik. Als er een aanpassing nodig is, raadpleegt u het gedeelte Kalibratie in de handleiding.

3. GEBRUIK

3.1 Overzicht van het display, startdisplay

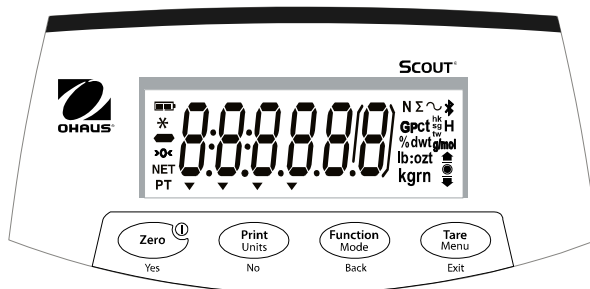

Knop	Zero ¹ Yes	Print Units No	Function Mode Back	Tare Menu Exit
Kort drukken	Zero/On Hiermee schakelt u de weegschaal in Als de schaal is ingeschakeld, wordt nulstand ingesteld	Print Hiermee start u het afdrukken	Function Hiermee start u een applicatiemodus	Tare Tara
Lang drukken	Off Hiermee schakelt u de weegschaal uit	Units Hiermee wijzigt u de weegeenheid	Mode Hiermee wijzigt u de applicatiemodus	Menu Hiermee opent u het gebruikersmenu
Kort drukken (Menufunctie)	Yes Hiermee aanvaardt u de huidige instelling	No Hiermee gaat u door naar het volgende menu of instelling	Back Hiermee gaat u naar het vorige menu-item	Exit Hiermee sluit u het gebruikersmenu

3.2 Menustructuur

	<u>Cal</u>	<u>Setup</u>	<u>Mode</u>	<u>Unit</u>	<u>End</u>
Span		Reset	Reset	Reset	
Lin		Filter	Weighing	g	
		AZT	Density	kg	
		StableRange	Mole Weighing	oz	
		Backlight		lb:oz	
		Auto Tare		lb	
		Auto Off		N	
End		End	End	End	

3.3 Het instrument gebruiken

Wegen

- Als het voorwerp in een schaal wordt gewogen, plaatst u de lege schaal op het weegoppervlak en drukt u op **Tare** om het weegdisplay op de netto nulstand nul in te stellen.
- Plaats het item op het weegoppervlak of in de schaal. Het display geeft het gewicht van het voorwerp weer.

4. ONDERHOUD

4.1 Reiniging



WAARSCHUWING: Gevaar voor elektrische schokken. Voordat u het apparaat reinigt, haalt u de stekker uit het stopcontact. Zorg dat er geen vloeistoffen het instrument binnendringen.



Aandacht: Gebruik geen oplosmiddelen, agressieve chemicaliën, ammoniak of schurende reinigingsmiddelen.

De buitenkant van het apparaat kan worden gereinigd met een vochtige doek met water en een mild schoonmaakmiddel.

4.2 Problemen oplossen

Voor technische problemen neemt u contact op met een erkende onderhoudsvertegenwoordiger van Ohaus. Bezoek onze website www.ohaus.com om het dichtstbijzijnde Ohaus-kantoor te vinden.

5. TECHNISCHE GEGEVENS

De technische gegevens zijn geldig onder de volgende omstandigheden:

- Alleen voor gebruik binnenshuis
- Hoogte: maximaal 2000 m.
- Werktemperatuur: +5 °C to +40 °C
- Aangegeven temperatuur: +10 °C tot +40 °C
- Relatieve vochtigheid: 10% van 80% bij temperaturen tot 31 °C, lineair afnemend tot een relatieve vochtigheid van 50% bij 40 °C.
- Netspanningsschommelingen: tot ± 10% van de nominale spanning.
- Vervuilinggraad: 2
- Installatiecategorie: II

SPECIFICATIES:

Model	SKX123	SKX222	SKX422	SKX622	SKX1202	SKX2202	SKX421	SKX621	SKX2201	SKX6201	SKX8200
Capaciteit	120	220	420	620	1200	2200	420	620	2200	6200	8200
Nauw-keurigheid	0.001	0.01	0.01	0.01	0.01	0.01	0.1	0.1	0.1	0.1	1
Herhaal-nauwkeurig-heid (standaard-afwijking)	0.002	0.01	0.01	0.01	0.02	0.02	0.1	0.1	0.1	0.1	1
Lineariteit	0.003	0.01	0.01	0.02	0.03	0.03	0.1	0.1	0.1	0.2	1
Netvoedings-adapter: ingang:	100-240V 50/60 Hz en uitgang: 5V/1A gelijkspanning of 4 AA -batterijen										

6. NALEVING

Naleving van de volgende normen wordt aangegeven door de overeenkomstige markering op het product.

Markering	Norm
	Dit product voldoet aan de EU-richtlijnen 2014/30/EU (EMC), 2014/35/EU (LVD) en 2014/31/EU (NAWI). De EG-conformiteitsverklaring is online beschikbaar op www.ohaus.com/ce .
	Dit product voldoet aan de EU-richtlijn 2002/96/EC (AEEA). Verwijder dit product in overeenstemming met de plaatselijke regelgeving in het inzamelpunt voor elektrische en elektronische apparatuur. Voor instructies voor het verwijderen in Europa raadpleegt u www.ohaus.com/weee .
	AS/NZS 61000.6.1, AS/NZS 61000.6.3



Ohaus Corporation
7 Campus Drive
Suite 310
Parsippany, NJ 07054 USA
Tel: +1 (973) 377-9000
Fax: +1 (973) 944-7177
With offices worldwide.
www.ohaus.com



P/N 30269066 B © 2015 Ohaus Corporation, all rights reserved.